

2018 PRODUCT CATALOG

Mai Mult Decăt 0 Atingere



MONO

More Than A Touch

CATALOG PRODUSE

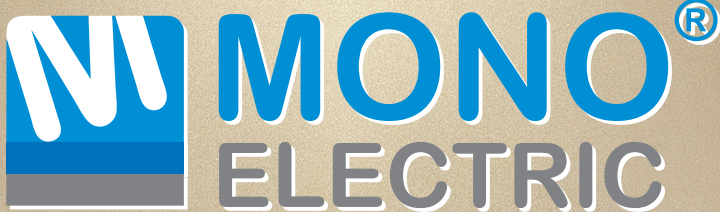

PRODUCT CATALOG | 20  
CATALOG PRODUSE | 18  
[www.monoelectric.com.tr](http://www.monoelectric.com.tr)



## More Than A Touch

12 series that make your place functional, inspiring, sophisticated. And just one goal; to fit perfectly your decoration and style by responding all taste and requirements.

## Mai Mult Decât O Atingere

12 serii care contribuie la funcționalitatea, atractivitatea și sofisticarea locuinței dumneavoastră. Și un singur obiectiv, de a se potrivi perfect cu decorațiunile și stilul dvs. prin satisfacerea tuturor gusturilor și cerințelor.



ENG

Mono Electric began manufacturing in 2011. Its manufacture is carried out using the latest technology in the factory built in a closed area of 14.000 m<sup>2</sup> in Hadımköy, Istanbul at a high quality. The product range consists of flush mounted switch and socket series, surface mounted switch series, distribution boxes, group socket series and accessory series. Mono Electric has the ISO 9001 Quality Management System with its state-of-the-art quality laboratory equipments. The trademarks and designs of all the products produced have been registered by the Turkish Patent Institute.

#### **Our Vision:**

- Provide high quality products for use of the whole world,
- Carry out production at international standards that consumers need,
- Offer aesthetic and ergonomic design to large masses of consumers and provide high confidence.

#### **Our Mission:**

- Assume a leading role in this field,
- Add technology, safety and comfort to life with our products,
- Offer our products to consumers at reasonable prices in the market.

#### **Our Strategy:**

- The most effective use of new technologies,
- Reach the target market through correct channels,
- Produce our products at international standards,
- Make use of business resources by the most efficient methods,
- Use experience in the field and add value to the industry with our experience and knowledge,
- Be always accessible to consumers and other business partners, establish powerful communication.



RO

Mono Electric a început producția în 2011. Aceasta se desfășoară utilizând cele mai recente tehnologii în fabrica construită într-o locație închisă de 14.000 m<sup>2</sup> în Hadımköy, Istanbul la o calitate ridicată. Gama de produse constă din prize și întrerupătoare montate încastat, întrerupătoare montate pe tencuială, tablouri electrice, grup de prize și accesorii. Mono Electric îndeplinește cerințele sistemului de management al calității ISO 9001 datorită echipamentelor sale de laborator cu o calitate de ultimă generație. Mărcile de comerț și modelele tuturor produselor fabricate au fost înregistrate la Institutul de Brevete din Turcia (Turkish Patent Institute).

#### **Viziunea Noastră:**

- Oferirea de produse de calitate ridicată pentru utilizare în toată lumea,
- Realizarea producției la standardele internaționale de care consumatorii au nevoie,
- Oferirea de modele estetice și ergonomice unei mase largi de consumatori și asigurarea unei încrederi ridicate.

#### **Misiunea Noastră:**

- Asumarea unui rol de lider în acest domeniu,
- Adăugarea de tehnologie, siguranță și confort vieții de zi cu zi cu produsele noastre,
- Oferirea produselor noastre consumatorilor la prețuri rezonabile pe piață.

#### **Strategia Noastră:**

- Cea mai eficientă utilizare a tehnologiilor noi,
- Ajungerea pe piețele vizate prin canalele corespunzătoare,
- Producție la standarde internaționale,
- Utilizarea resurselor prin cele mai eficiente metode,
- Utilizarea experienței și adăugarea de valoare în domeniu ca urmare a experienței și cunoștințelor noastre,
- A fi întotdeauna la dispoziția clienților și altor parteneri de afaceri, stabilirea unei comunicări eficiente.



ISO 9001 : 2008

08 despina



Minimal Lines  
Linii Minime

20 despina  
metallic



Maximum Push Area - Minimum Frame  
Zonă de Apăsare Maximă - Ramă Minimă

30 larissa



For Whom Wishes Simplicity in Decoration  
Pentru Cei Care Doresc Simplitate la Decorare

46 larissa  
wood



Warm Atmosphere Of Wood  
Atmosfera caldă a lemnului

56 chrome

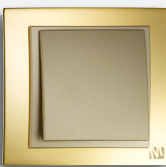

The Synergy Of Shape, Colour, And Material  
Sinergia Formelor, Culoilor și Materialelor

66 style  
aluminium



Innovative Material  
Materiale Inovatoare

76 style  
glass



Indispensable Part Of Modern Architecture  
Parte Indispensabilă a Arhitecturii Moderne

86 style  
wood



Wood Combines High Technology  
Lemnul în Combinație cu Tehnologiile Înalte

96 monte



Young Look  
Aspect Tineresc

104 eco



In Tune With Every Decoration Idea  
În Ton cu Orice Idee de Decorare

110 eco color

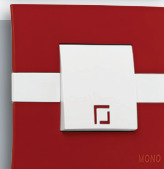

Eye-Catching Colours  
Culori Atractiv

114 eco  
BRITISH STANDART CASE  
STANDART BRITANIC

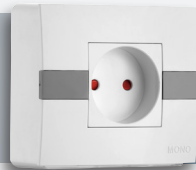

British And Related Type Switches  
Înterupătoare de Tip Britanic

118 octans



Maximum Performance  
Performanțe Maxime

122 origin



Lighted Switch Comfort  
Cu Înterupător Pentru Comfort

132 accessories



Quick And Practical Solutions  
Soluții Rapide și Practice

134 DISTRIBUTION BOXES  
TABLOURI DE DISTRIBUȚIE



Halogen Free Feature  
Caracteristică Fără Halogen

**COVER PLATE COLOURS**

**CULORI BUTON (TASTĂ)**



White / Alb



Ivory / Fildes



Cream / Crem



Oak / Stejar



Cherry / Cireș

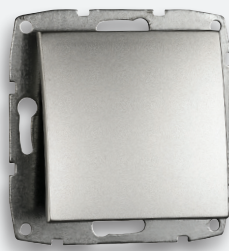

Silver / Argintiu

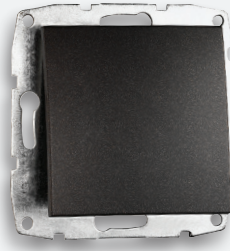

Fume / Fumuriu



Light Fume / Fumuriu Deschis



Titanium / Titan

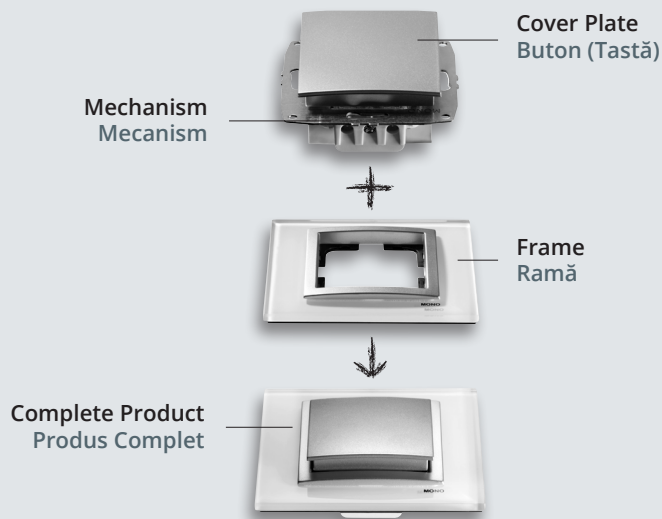

**8 SERIES WITH JUST ONE MECHANISM**

**8 SERII CU NUMAI UN MECANISM**

You can choose one of the mechanism with in 9 different colour cover plate options; and create the combination you want from 28 different frame options, that push the boundaries, of Larissa, Larissa Wood, Despina, Despina Metallic, Chrome, Style Aluminum, Style Wood, Style Glass.

Aveți posibilitatea de a alege unul din mecanismele montate încadrat cu 9 opțiuni diferite de culoare pentru buton și puteți crea combinația dorită din cele 28 de opțiuni diferite de ramă, care depășesc limitele, Larissa, Larissa Wood, Despina, Despina Metallic, Chrome, Style Aluminum, Style Wood, și Style Glass.

FRAME COLOURS

CULORI RAME

despina



despina  
metallic



larissa

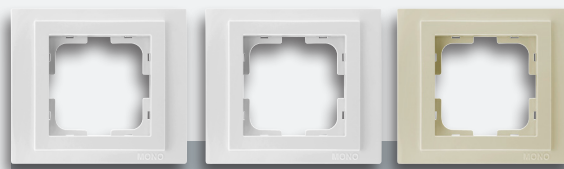

larissa  
wood



chrome

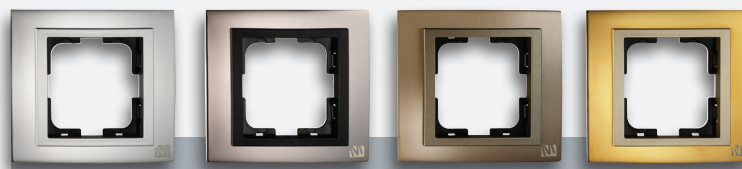

Style  
aluminium



Style  
glass



Style  
wood





despina

**Complete Product / Mechanism + Cover Plate**  
**Produs Complet / Mecanism + Buton**

Improved Toughness  
High Scratch Resistance  
Discreet Appearance

Durabilitate Îmbunătățită  
Rezistență Mare La Zgâriere  
Aspect Discret



despina





Focusing on the essentials, DESPINA is the ideal switch serie for fans of clean and attractive designs. With the principle of minimal lines - in shape and material, DESPINA is based on a linear design and a discreet appearance. With its solid appearance and modern line, DESPINA available in white, ivory and cream colours.

Concentrându-se pe elementele esențiale, DESPINA este seria de aparataj ideală pentru fanii modelelor frumoase și atractive. Cu principiul liniilor minime, ca formă și material, DESPINA se bazează pe un design liniar și un aspect discret. Cu aspectul său solid și linia modernă, DESPINA este disponibilă în culorile alb, fildeș și crem.

## Colours | Culori



White / Alb



Ivory / Fildeș



Cream / Crem

**ONE WAY SWITCH FEATURES**

**CARACTERISTICILE ÎNTRERUPĂTORULUI**

**1**

UV RESISTANT MATERIAL  
(COLOUR NOT CHANGE)  
MATERIAL REZISTENT LA UV  
(CULOAREA NU SE SCHIMBĂ)

**2**

ELEGANT DESIGN  
DESIGN ELEGANT

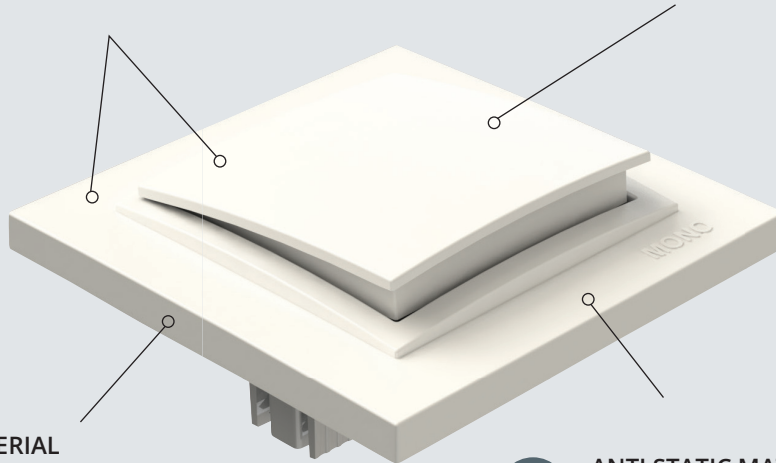

**3**

ABS MATERIAL  
MATERIAL ABS

**4**

ANTI STATIC MATERIAL (DUST PROFF)  
MATERIAL ANTISTATIC (PROTECȚIE  
ÎMPOTRIVA PRAFULUI)

**5**

1MM THICK, STRONG GALVANIZED  
METAL BODY (RUST PROOF)  
CORP DIN METAL GALVANIZAT DE  
GROSIME 1MM (REZISTENT LA RUGINĂ)

**6**

ROBUST AND PRACTICAL LOCKING  
DESIGN FOR FRAMES FAST AND EASE OF FIXING  
AND REMOVING FRAME  
DESIGN ROBUST ȘI PRACTIC PENTRU FIXAREA  
ȘI DEMONTAREA RAPIDĂ ȘI UȘOARĂ A RAMELOR

**7**

EXTRA MOUNTING SLOTS  
SLOTURI SUPLIMENTARE  
DE MONTARE

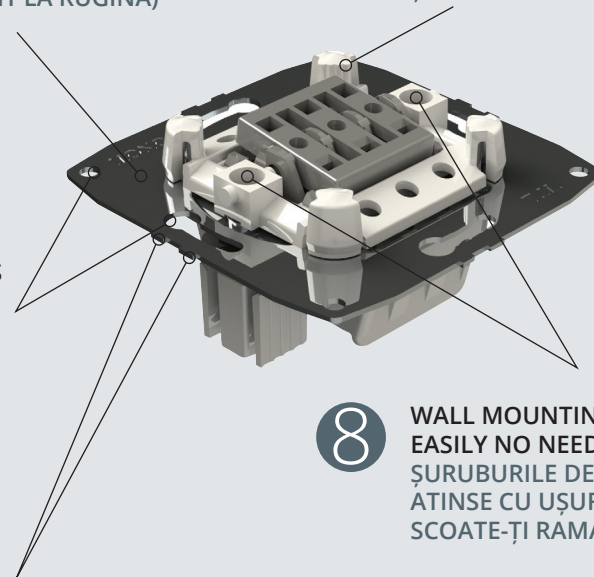

**8**

WALL MOUNTING SCREWS CAN BE REACHED  
EASILY NO NEED TO REMOVE FRAME  
ȘURUBURILE DE MONTARE PE PERETE POT FI  
ATINSE CU UȘURINȚĂ FĂRĂ A FI NEVOIE SĂ  
SCOATE-ȚI RAMA

**9**

MULTI-FRAME MOUNTING  
SLOTS FOR EASE INSTALLATION  
SLOTURI DE ALINIERE A  
CARCASEI

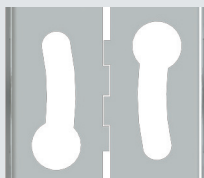

**10** CABLE LENGHT GUIDE  
GHID PENTRU LUNGIMEA CABLULUI

**12** PROTECTION AND  
SPRING OPERATED  
CLAW STRUCTURE  
SISTEM DE GHIARE CU  
ARC ȘI PROTECȚIE

**11** DOUBLE TERMINALS ARE CLEARLY  
ARRANGED WHICH MAKES  
CONNECTION QUICK AND EASY  
TERMINALELE DUBLE SUNT  
ARANJATE CLAR, FĂCÂND  
CONEXIUNEA RAPIDĂ ȘI UȘOARĂ

**13** MECHANISM IS FIXED STRONGLY  
TO THE METAL FRAME  
4 DIFFERENT POINTS  
MECANISMUL ESTE FIXAT PE  
CADRUL METALIC ÎN 4 PUNCTE  
DIFERITE

**15** MS 64 BRASS + SILVER CONTACT Ø2,5 0,35 MM  
ALAMĂ MS 64 + CONTACT DE ARGINT Ø2,5 0,35 MM

**14** (PC) V2 POLYCARBONATE MATERIALS  
HEAT-RESIST UP TO 850 °C  
MATERIAL POLICARBONAT (PC) V2  
REZISTENT LA 850 °C

**16** (PA6) V2 HALOGEN FREE MA-  
TERIALS HEAT-RESIST  
UP TO 850 °C  
MATERIAL FĂRĂ HALOGEN  
(PA6) V2 REZISTENT LA 850 °C

**17** MS 64 BRASS MATERIAL  
MATERIAL ALAMĂ MS 64

DESPINA COMPONENTS

COMPONENTE DESPINA

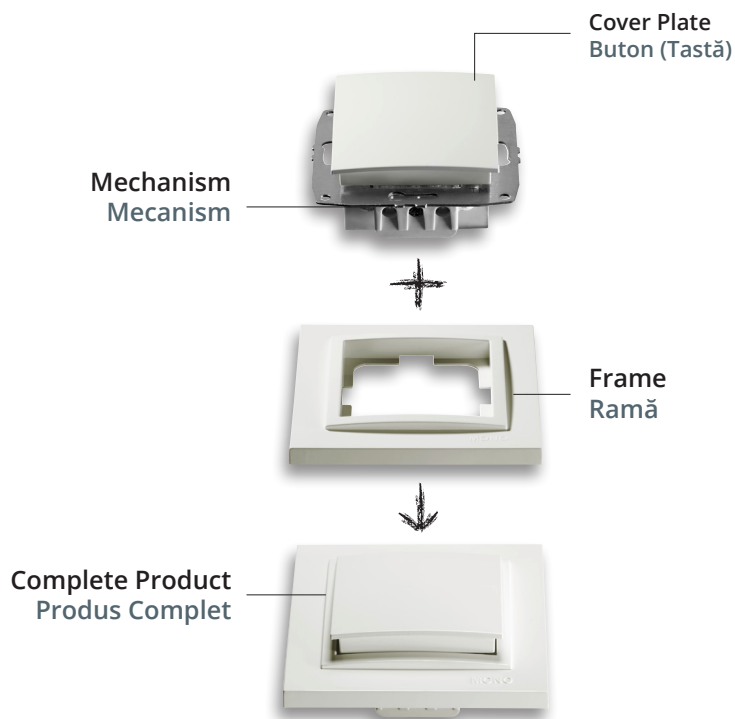

**BENEFITS**

The design of DESPINA, offers the maximum number of possible combinations and great flexibility. Its modular design, consisting of a mechanism, cover plate and frame, means you can install any function in white, ivory or cream colours.

DESPINA also offers a wide range of options with 9 distinctive and attractive cover plate colours of Mono.

DESPINA design provides a wide range of inserts for a conventional installation with switches, socket-outlets, dimmers, USB chargers, RJ45 connectors and many more.

**AVANTAJE**

Modelul DESPINA oferă numărul maxim de combinații posibile și o mare flexibilitate. Designul său modular, constând dintr-un mecanism montat încastrat, buton și ramă, vă permite să instalați orice funcție în culorile alb, fildeș sau crem.

DESPINA oferă de asemenea o gamă largă de opțiuni, cu 9 culori distincte și atractive ale butoanelor Mono.

Modelul DESPINA oferă o gamă largă de mecanisme pentru o instalare convențională cu întrerupătoare, prize, variatoare, încărcătoare USB, conectori RJ45 și nu numai.

**TECHNICAL FEATURES**

- Automatic spring claw mechanism
- Plastic protection system preventing claws from foundering hands
- Plastic cover that prevents finger from touching to circuit
- Claw design with high resistance to bending
- Mechanism in V0 non-flammability class

**CARACTERISTICI TEHNICE**

- Mecanism automat de prindere cu arc
- Sistem de protecție din plastic care previne rănirea mâinilor de către gheare
- Capac din plastic care împiedică atingerea cu degetele a circuitului
- Design cu gheare cu rezistență mare la îndoire
- Mecanism în clasa de neinflamabilitate V0

## COVER PLATE COLOURS

## CULORI BUTON (TASTĂ)



White / Alb



Ivory / Fildes



Cream / Crem



Oak / Stejar

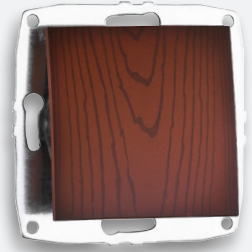

Cherry / Cireş

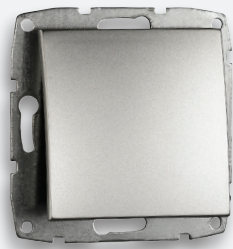

Silver / Argintiu

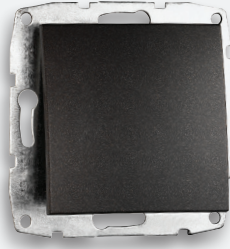

Fume / Fumuriu

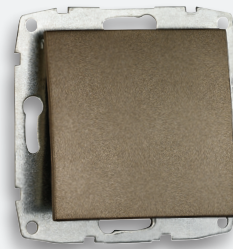

Light Fume / Fumuriu Deschis

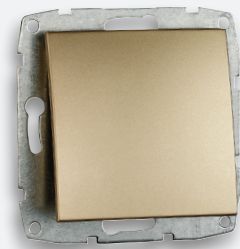

Titanium / Titan

## DESPINA FRAME COLOURS

## CULORI RAME DESPINA

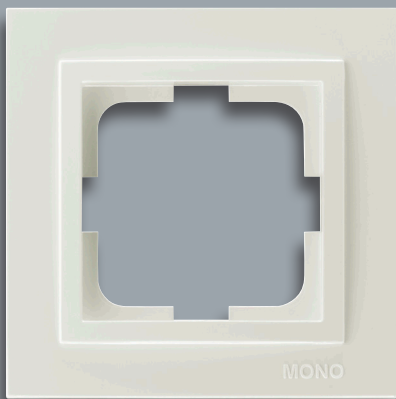

White / Alb

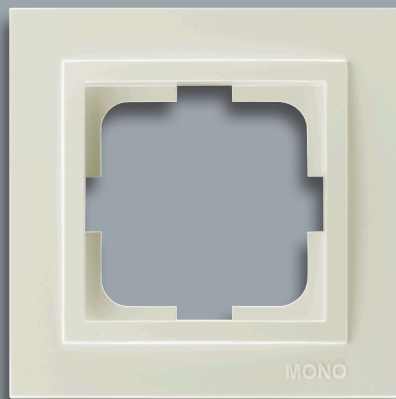

Ivory / Fildes

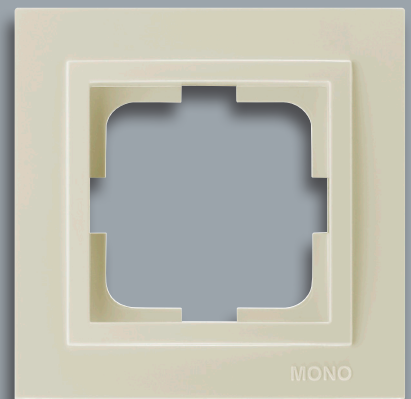

Cream / Crem

The DESPINA frames are made of engineering plastics - a material that is special modification providing improved toughness, high degree of strength, hardness and scratch-proof over time, making this product ideally suited for switch and sockets.

Ramele DESPINA sunt fabricate din material plastic - un material modificat special, care oferă soliditate mărită, grad mare de rezistență, duritate și rezistență la zgârieturi în timp, făcând acest produs ideal pentru întrerupătoare și prize.



**102-190025-100**  
One Way Switch  
Înterupător Simplu ST



**102-190025-101**  
One Way Switch Illuminated  
Înterupător Simplu ST cu Led



**102-190025-102**  
Double One Way Switch  
Înterupător Dublu ST



**102-190025-103**  
Double One Way Switch Illuminated  
Înterupător Dublu ST cu Led



**102-190025-109**  
Two Way Switch  
Înterupător Cap Scară ST



**102-190025-110**  
Two Way Switch Illuminated  
Înterupător Cap Scară ST cu Led



**102-190023-111**  
Double Two Way Switch  
Comutator Cap Scară ST



**102-190025-112**  
Two Way Switch - Intermediate  
Înterupător Cap Cruce ST



**102-190025-105**  
Control Switch - Light  
Înterupător Revenire pentru Lumină ST



**102-190025-106**  
Control Switch - Light Illuminated  
Înterupător Revenire pentru Lumină ST cu Led



**102-190025-107**  
Control Switch - Bell  
Înterupător Sonerie ST



**102-190025-104**  
Control Switch - Door  
Înterupător Revenire Ușă ST



**102-190025-129**  
Control Switch - Bell With Name Plate  
Înterupător Sonerie ST cu Etichetă



**102-190025-113**  
Roller Blind Double One Way Switch  
Comutator de Control Jaluzele ST



**102-190025-159**  
Roller Blind Two Way Switch  
Înterupător de Control Jaluzele ST



**102-190006-115**  
Air Conditioning Switch  
Înterupător Aer Condiționat ST



**102-190022-114**  
Triple One Way Switch (3 Gang 1 Way)  
Înterupător Triplu ST



**102-190002-108**  
Triple Two Way Switch (3 Gang 2 Way)  
Comutator Triplu Cap Scară ST



**102-190005-134**  
Dimmer 800 Watt  
Variator ST 800 W



**102-190006-123**  
Audio Switch  
Înterupător Audio ST



**102-190005-186**  
Hotel Warning System Interior Unit  
Sistem de Avertizare Hotel - Unitate Interioară ST



**102-190005-187**  
Hotel Warning System Exterior Unit  
Sistem de Avertizare Hotel - Unitate Exterioară ST

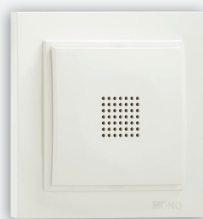

**102-190005-133**  
Buzzer (Bell)  
Sonerie ST



**102-190005-136**  
Energy Saver  
Înterupător Cartelă ST



**102-190022-116**  
Socket Outlet  
Priză ST fără CP



**102-190021-117**  
Socket Outlet Earthed  
Priză ST cu CP



**102-190021-119**  
Childproof Socket Outlet Earthed  
Priză Protecție Copii ST cu CP



**102-190021-118**  
Socket Outlet Earthed  
With Protection Cover  
Priză ST cu CP cu Capac



**102-190021-158**  
Childproof Socket Outlet Earthed  
With Protection Cover  
Priză Protecție Copii ST cu CP cu Capac



**102-190023-122**  
Ups Socket Outlet  
Priză Simplă pentru UPS ST



**102-190005-121**  
Double Socket Outlet  
Priză Dublă ST fără CP



**102-190004-120**  
Double Socket Outlet Earthed  
Priză Dublă ST cu CP



**102-190005-137 102-190005-138**  
TV Socket Outlet - Through Line  
Priză TV Intermediară ST  
TV Socket Outlet - End of Line  
Priză TV de Capăt ST



**102-190005-175**  
Cable Outlet Cover (Empty)  
Capac pentru leșire Cablu (Gol)



**102-190005-130**  
Satellite Socket Outlet - F Type  
Female Connector  
Priză Satelit (Mama Tip F) ST



**102-190005-139 102-190005-140**  
TV + Satellite Socket Outlet - Through Line  
Priză TV + Satelit Intermediară ST  
TV + Satellite Socket Outlet - End of Line  
Priză TV + Satelit de Capăt ST



**102-190005-124**  
Telephone Socket Outlet (RJ11 623K)  
Priză Telefon ST (RJ11 623K)



**102-190005-131**  
Double Telephone Socket Outlet  
(2xRJ45 Cat 3)  
Priză Telefon Dublă ST (2xRJ45 Cat 3)



**102-190005-126**  
Double Data Socket Outlet  
(2xRJ45 Cat 6)  
Priză Date Dublă ST (2xRJ45 Cat 6)



**102-190005-125**  
Data Socket Outlet (RJ45 Cat 6)  
Priză Date ST (RJ45 Cat 6)



**102-190005-182**  
Data Socket Outlet (RJ45 Cat 6)  
With Dustproof Cover  
Priză Date ST (RJ45 Cat 6)  
cu Protecție Împotriva Prafului



**102-190005-132**  
Data + Telephone Socket Outlet  
(RJ45 Cat 6 + RJ45 Cat 3)  
Priză Date + Telefon ST  
(RJ45 Cat 6 + RJ45 Cat 3)



**102-190005-144**  
USB Socket Outlet  
Priză USB ST



**102-190005-145**  
HDMI Socket Outlet  
Priză HDMI ST



**102-190005-142**  
Music Hi-Fi Socket Outlet - 2 Gang  
Priză Hi-Fi 2 Circuite ST



**102-190005-177**  
USB Charger Socket Outlet (5V - 2,4A)  
Priză USB Încărcător ST (5V - 2,4A)

PRODUCT CODE COD PRODUS	PRODUCT NAME DENUMIRE PRODUS	BOX QUANTITY CANTITATE CUTIE	PACKAGE QUANTITY CANTITATE BAX	GROSS WEIGHT GREUTATE BRUTA	VOLUME M <sup>3</sup> VOLUM M <sup>3</sup>
<b>SWITCH GROUP / GRUPUL DE ÎNTRERUPĂTOARE</b>					
102-XX00 25-100	One Way Switch / Întrerupător Simplu ST	10	100	10,33	0,043
102-XX00 25-102	Double One Way Switch / Întrerupător Dublu ST	10	100	10,61	0,043
102-XX00 25-109	Two Way Switch / Întrerupător Cap Scară ST	10	100	10,37	0,043
102-XX00 25-112	Two Way Switch - Intermediate / Întrerupător Cap Cruce ST	10	50	5,43	0,022
102-XX00 23-111	Double Two Way Switch / Comutator Cap Scară ST	10	50	5,60	0,022
102-XX00 22-114	Triple One Way Switch (3 Gang 1 Way) / Întrerupător Triplu ST	10	50	5,54	0,022
102-XX00 02-108	Triple Two Way Switch (3 Gang 2 Way) / Comutator Triplu Cap Scară ST	10	50	5,83	0,022
102-XX00 25-105	Control Switch - Light / Întrerupător Revenire pentru Lumină ST	10	100	10,12	0,043
102-XX00 25-107	Control Switch - Bell / Întrerupător Sonerie ST	10	100	10,31	0,043
102-XX00 25-104	Control Switch - Door / Întrerupător Revenire Ușă ST	10	50	5,44	0,022
102-XX00 25-113	Roller Blinds Double One Way Switch / Comutator de Control Jaluzele ST	10	50	5,23	0,022
102-XX00 06-115	Air Conditioning Switch / Întrerupător Aer Condiționat ST	10	50	5,10	0,022
102-XX00 06-141	Cooling Switch / Întrerupător Sistem Răcire ST	10	50	5,45	0,022
102-XX00 06-123	Audio Switch / Întrerupător Audio ST	6	30	4,21	0,022
102-XX00 06-154	Heater - Boiler Switch / Întrerupător Boiler ST	10	50	5,10	0,022
102-XX00 25-129	Control Switch - Bell With Name Plate / Întrerupător Sonerie ST cu Etichetă	10	50	5,26	0,022
102-XX00 25-159	Roller Blind Two Way Switch / Întrerupător de Control Jaluzele ST	10	50	5,50	0,022
<b>ILLUMINATED SWITCH / GRUPUL DE ÎNTRERUPĂTOARE CU LED</b>					
102-XX00 25-101	One Way Switch Illuminated / Întrerupător Simplu ST cu Led	10	50	5,19	0,022
102-XX00 25-103	Double Way Switch Illuminated / Întrerupător Dublu ST cu Led	10	50	5,42	0,022
102-XX00 25-106	Control Switch - Light Illuminated / Întrerupător Revenire pentru Lumină ST cu Led	10	50	5,26	0,022
102-XX00 25-110	Two Way Switch Illuminated / Întrerupător Cap Scară ST cu Led	10	50	5,27	0,022
102-XX00 05-155	Control Switch - Bell Illuminated / Întrerupător Sonerie ST cu Led	10	50	5,26	0,022
<b>SOCKET OUTLET GROUP / GRUPUL DE PRIZE</b>					
102-XX00 22-116	Socket Outlet / Priză ST fără CP	10	100	9,15	0,043
102-XX00 07-116	Socket Outlet (Porcelain) / Priză Ceramică ST fără CP	10	100	13,00	0,043
102-XX00 21-117	Socket Outlet Earthed / Priză ST cu CP	10	100	10,17	0,043
102-XX00 08-117	Socket Outlet Earthed (Porcelain) / Priză Ceramică ST cu CP	10	100	12,99	0,043
102-XX00 21-118	Socket Outlet Earthed With Protection Cover / Priză ST cu CP cu Capac	10	100	10,70	0,043
102-XX00 08-118	Socket Outlet Earthed With Protection Cover (Porcelain) / Priză Ceramică ST cu CP cu Capac	10	100	13,10	0,043
102-XX00 23-122	Ups Socket Outlet / Priză Simplă pentru UPS ST	10	100	10,20	0,043
102-XX00 21-119	Childproof Socket Outlet Earthed / Priză Protecție Copii ST cu CP	10	100	10,43	0,043
102-XX00 08-119	Childproof Socket Outlet Earthed (Porcelain) / Priză Ceramică Protecție Copii ST cu CP	10	100	13,00	0,043
102-XX00 21-158	Childproof Socket Outlet Earthed With Protection Cover / Priză Protecție Copii ST cu CP cu Capac	10	50	7,80	0,022
102-XX00 04-120	Double Socket Outlet Earthed / Priză Dublă ST cu CP	5	50	7,39	0,043
102-XX00 10-120	Double Socket Outlet Earthed (Porcelain) / Priză Ceramică Dublă ST cu CP	5	50	9,23	0,043
102-XX00 05-121	Double Socket Outlet / Priză Dublă ST fără CP	6	60	7,44	0,043
102-XX00 11-121	Double Socket Outlet (Porcelain) / Priză Ceramică Dublă ST fără CP	6	60	8,30	0,043
<b>TV-SAT AND DATA GROUP / GRUPUL TV-SAT ȘI DATE</b>					
102-XX00 05-124	Telephone Socket Outlet (RJ11 623K) / Priză Telefon ST (RJ11 623K)	10	100	8,43	0,043
102-XX00 25-124	Telephone Socket Outlet (RJ45 Cat 3) / Priză Telefon ST (RJ45 Cat 3)	10	100	8,60	0,043
102-XX00 05-125	Data Socket Outlet (RJ45 Cat 6) / Priză Date ST (RJ45 Cat 6)	10	50	4,35	0,022
102-XX00 05-126	Double Data Socket Outlet (2xRJ45 Cat 6) / Priză Date Dublă ST (2xRJ45 Cat 6)	10	50	4,78	0,022
102-XX00 05-131	Double Telephone Socket Outlet (2xRJ45 Cat 3) / Priză Telefon Dublă ST (2xRJ45 Cat 3)	10	50	4,62	0,022
102-XX00 05-132	Data+Telephone Socket Outlet (RJ45 Cat 6+RJ45 Cat 3)/Priză Date + Telefon ST (RJ45 Cat 6 + RJ45 Cat 3)	10	50	4,73	0,022
102-XX00 05-137	TV Socket Outlet - Through Line (11 dB) / Priză TV Intermediară ST (11 dB)	10	100	10,22	0,043
102-XX00 05-138	TV Socket Outlet - End Of Line (0,5 dB) / Priză TV de Capăt ST (0,5dB)	10	100	10,00	0,043
102-XX00 05-130	Satellite Socket Outlet (F-Type Female Connector) / Priză Satelit (Mama Tip F) ST	10	100	8,35	0,043
102-XX00 05-139	TV+Satellite Socket Outlet - Through Line (5 dB) / Priză TV + Satelit Intermediară ST (5 dB)	10	50	6,15	0,022
102-XX00 05-140	TV+Satellite Socket Outlet - End Of Line (1 dB) / Priză TV + Satelit de Capăt ST (1 dB)	10	50	5,58	0,022
102-XX00 05-142	Music Hi-Fi Socket Outlet - 2 Gang / Priză Hi-Fi 2 Circuite ST	10	50	3,26	0,022
102-XX00 05-144	USB Socket Outlet / Priză USB ST	10	-	-	-
102-XX00 05-145	HDMI Socket Outlet / Priză HDMI ST	10	-	-	-
102-XX00 06-146	TV Radio Satellite Socket Outlet - Through Line / Priză TV Radio Satelit Intermediară ST	10	50	4,80	0,022
102-XX00 05-148	Satellite Socket Outlet - Through Line / Priză Satelit Intermediară ST	10	50	5,20	0,022
102-XX00 05-149	Satellite Socket Outlet - End of Line / Priză Satelit de Capăt ST	10	50	5,45	0,022
102-XX00 05-150	Data Socket Outlet (Empty) / Priză Date (Gol) ST	10	50	3,92	0,022
102-XX00 05-151	Double Data Socket Outlet (Empty) / Priză Date Dublă (Gol) ST	10	50	3,92	0,022
102-XX00 05-175	Cable Outlet Cover (Empty) / Capac pentru Ieșire Cablu (Gol)	10	50	3,92	0,002
102-XX00 05-182	Data Socket Outlet (RJ45 Cat 6) With Dustproof Cover / Priză Date ST (RJ45 Cat 6) cu Protecție Împotriva Prafului	10	50	4,35	0,022
<b>ELECTRONIC GROUP / GRUPUL ELECTRONIC</b>					
102-XX00 05-134	Dimmer 800W / Variator ST 800W	6	30	3,80	0,022
102-XX00 05-135	Dimmer Filtered 500W / Variator cu Filtru Rețea ST 500W	6	30	4,20	0,022
102-XX00 05-147	Two Way Dimmer 300W / Variator Intermediar ST 300W	6	30	3,80	0,022
102-XX00 05-136	Energy Saver / Întrerupător Cartelă ST	1	-	-	-
102-XX00 05-152	Energy Saver 220V / Întrerupător Cartelă ST (220V)	1	-	-	-
102-XX00 06-123	Audio Switch / Întrerupător Audio ST	6	30	4,21	0,022
102-XX00 05-133	Buzzer Bell / Sonerie ST	6	30	3,80	0,022
210-0006 00-003	Energy Saver Relay VRV Rfid 1x16A / Releu Întrerupător Cartelă ST VRV Rfid 1x16A	1	-	-	-
210-0006 00-012	Energy Saver Relay VRV Rfid 2x16A / Releu Întrerupător Cartelă ST VRV Rfid 2x16A	1	-	-	-
210-0006 00-014	Energy Saver Relay VRV Rfid 3x16A / Releu Întrerupător Cartelă ST VRV Rfid 3x16A	1	-	-	-
210-0006 00-001	Energy Saver Relay 1x16A +1x30A / Releu Întrerupător Cartelă ST 1x16A +1x30A	1	-	-	-
210-0006 00-004	Energy Saver Relay 2x16A / Releu Întrerupător Cartelă ST 2x16A	1	-	-	-
210-0006 00-013	Energy Saver Relay 3x16A / Releu Întrerupător Cartelă ST 3x16A	1	-	-	-
210-0006 00-008	Energy Saver Relay 11 Pin Socket 220V / Releu Întrerupător Cartelă ST Conector 11 Pini 220V	1	-	-	-
210-0006 00-010	Energy Saver Relay 11 Pin Socket / Releu Întrerupător Cartelă ST Conector 11 Pini	1	-	-	-
102-XX00 05-186	Hotel Warning System Interior Unit / Sistem de Avertizare Hotel - Unitate Interioară ST	1	-	-	-
102-XX00 05-187	Hotel Warning System Exterior Unit / Sistem de Avertizare Hotel - Unitate Exterioară ST	1	-	-	-
210-0006 00-002	Energy Saver Optic Card Without Printed Logo / Cartelă Optică fără Logo Tipărit	1	-	-	-
210-0006 00-009	Energy Saver Optic Card With Printed Logo / Cartelă Optică cu Logo Tipărit	1	-	-	-
210-0006 00-011	Energy Saver Mifare Card Without Printed Logo / Cartelă Mifare fără Logo Tipărit	1	-	-	-
210-0006 00-015	Energy Saver Mifare Card With Printed Logo / Cartelă Mifare cu Logo Tipărit	1	-	-	-
210-0006 00-007	Door and Window Switch / Întrerupător pentru Ușă și Fereastră	1	-	-	-
102-XX00 05-177	USB Charger Socket Outlet (5V - 2,4A) / Priză USB Încărcător ST (5V - 2,4A)	6	-	-	-



PRODUCT CODE COD PRODUS	PRODUCT NAME DENUMIRE PRODUS	BOX QUANTITY CANTITATE CUTIE	PACKAGE QUANTITY CANTITATE BAX	GROSS WEIGHT GREUTATE BRUTĂ	VOLUME M <sup>3</sup> VOLUM M <sup>3</sup>
<b>FRAMES / RAME</b>					
102-XX0000-160	Single Frame / Ramă Simplă	24	120	3,18	0,022
102-XX0000-161	Double Frame / Ramă Dublă	16	80	3,18	0,022
102-XX0000-162	Triple Frame / Ramă Triplă	18	90	4,50	0,022
102-XX0000-163	4 Gang Frame / Ramă Cvadruplă	10	40	2,97	0,022
102-XX0000-164	5 Gang Frame / Ramă Pentadruplă	10	40	3,50	0,022
102-XX0000-166	6 Gang Frame / Ramă Sexadruplă	10	40	3,38	0,022
102-XX0000-165	Frame for Double Socket / Ramă pentru Priză Dublă	16	80	1,31	0,022

Please specify your choice for product and frame colours by applying below codes 'XX' marked space.  
 Specificați alegerea dumneavoastră pentru produs și culorile ramei prin aplicarea codurilor de mai jos, marcate cu spațiu "XX".  
**XX: 19 WHITE / ALB, 17 CREAM / CREM, 01 IVORY / FILDEȘ.**

Despina frames can be used both horizontally and vertically.  
 Ramele Despina pot fi folosite atât pe orizontală cât și pe verticală.



TECHNICAL DRAWINGS

DESENE TEHNICE

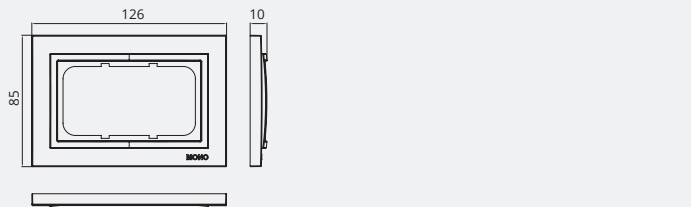
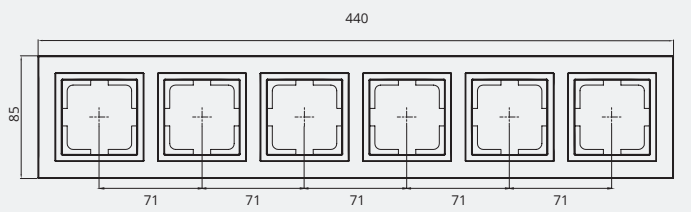
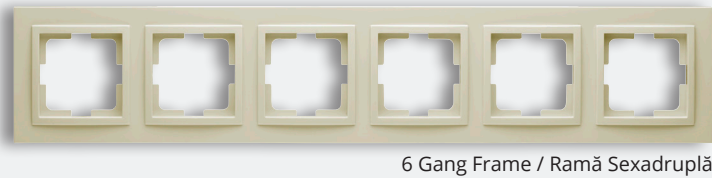
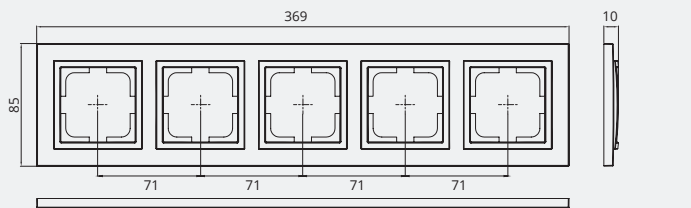
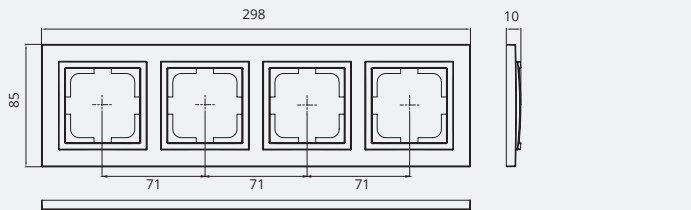
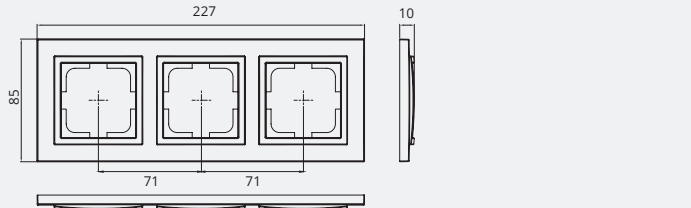
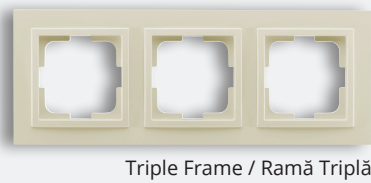
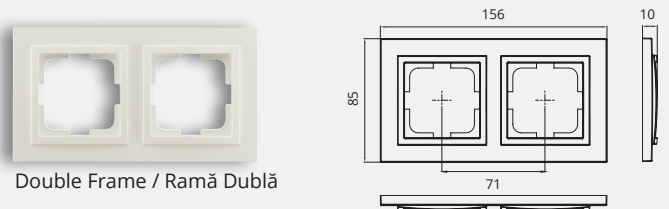
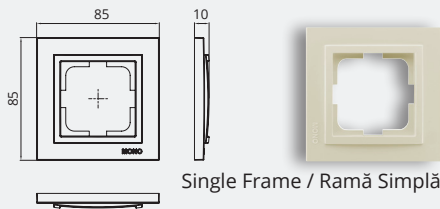

PRODUCT CODE COD PRODUS	PRODUCT NAME DENUMIRE PRODUS	BOX CANTITATE CUTIE	PACKAGE CANTITATE BAX	GROSS WEIGHT GREUTATE BRUTA	VOLUME M <sup>3</sup> VOLUM M <sup>3</sup>
<b>SWITCH GROUP / GRUPUL DE ÎNTRERUPĂTOARE</b>					
500-00XX 25-100	Mechanism + Cover Plate One Way Switch Mecanism + Buton pentru Întrerupător Simplu ST	12	120	10,06	0,043
500-00XX 25-102	Mechanism + Cover Plate Double Way Switch Mecanism + Buton pentru Întrerupător Dublu ST	12	120	10,50	0,043
500-00XX 25-109	Mechanism + Cover Plate Two Way Switch Mecanism + Buton pentru Întrerupător Cap Scară ST	12	120	10,38	0,043
500-00XX 25-112	Mechanism + Cover Plate Two Way Switch - Intermediate Mecanism + Buton pentru Întrerupător Cap Cruce ST	12	60	5,38	0,022
500-00XX 23-111	Mechanism + Cover Plate Double Two Way Switch Mecanism + Buton pentru Comutator Cap Scară ST	12	60	5,50	0,022
500-00XX 22-114	Mechanism + Cover Plate Triple One Way Switch (3 Gang 1 Way) Mecanism + Buton pentru Întrerupător Triplu ST	12	60	5,53	0,022
500-00XX 02-108	Mechanism + Cover Plate Triple Two Way Switch (3 Gang 2 Way) Mecanism + Buton pentru Comutator Triplu Cap Scară ST	12	60	5,84	0,022
500-00XX 25-105	Mechanism + Cover Plate Control Switch -Light Mecanism + Buton pentru Întrerupător Revenire pentru Lumină ST	12	120	10,08	0,043
500-00XX 25-107	Mechanism + Cover Plate Control Switch- Bell Mecanism + Buton pentru Întrerupător Sonerie ST	12	120	10,08	0,043
500-00XX 25-104	Mechanism + Cover Plate Control Switch - Door Mecanism + Buton pentru Întrerupător Revenire Usă ST	12	60	4,95	0,022
500-00XX 25-113	Mechanism + Cover Plate Roller Blinds Double Way Switch Mecanism + Buton pentru Comutator de Control Jaluzele ST	12	60	5,41	0,022
500-00XX 26-115	Mechanism + Cover Plate Air Conditioning Switch Mecanism + Buton pentru Întrerupător Aer Condiționat ST	12	60	4,97	0,022
500-00XX 06-141	Mechanism + Cover Plate Cooling Switch Mecanism + Buton pentru Întrerupător Sistem Răcire ST	12	60	5,36	0,022
500-00XX 06-123	Mechanism + Cover Plate Audio Switch Mecanism + Buton pentru Întrerupător Audio ST	1	-	-	-
500-00XX 06-154	Mechanism + Cover Plate Heater - Boiler Switch Mecanism + Buton pentru Întrerupător Boiler ST	12	60	4,97	0,022
500-00XX 25-129	Mechanism + Cover Plate Control Switch - Bell With Name Plate Mecanism + Buton pentru Întrerupător Sonerie ST cu Etichetă	12	60	5,00	0,022
500-00XX 05-172	Mechanism + Cover Plate Automation Switch Mecanism + Buton pentru Întrerupător Automatizare	12	60	4,95	0,022
500-00XX 05-173	Mechanism + Cover Plate Automation Switch Single Phase Mecanism + Buton pentru Întrerupător Automatizare cu O Fază	12	60	5,00	0,022
500-00XX 05-174	Mechanism + Cover Plate Automation Switch Double Phase Mecanism + Buton pentru Întrerupător Automatizare cu Două Faze	12	60	5,20	0,022
500-00XX 25-159	Mechanism + Cover Plate Roller Blind Two Way Switch Mecanism + Buton pentru Întrerupător de Control Jaluzele ST	12	60	5,40	0,022
<b>ILLUMINATED SWITCH / GRUPUL DE ÎNTRERUPĂTOARE CU LED</b>					
500-00XX 25-101	Mechanism + Cover Plate One Way Switch Illuminated Mecanism + Buton pentru Întrerupător Simplu ST cu Led	12	60	4,99	0,022
500-00XX 25-103	Mechanism + Cover Plate Double Way Switch Illuminated Mecanism + Buton pentru Întrerupător Dublu ST cu Led	12	60	5,24	0,022
500-00XX 25-106	Mechanism + Cover Plate Control Switch - Light Illuminated Mecanism + Buton pentru Întrerupător Revenire pentru Lumină ST cu Led	12	60	5,00	0,022
500-00XX 25-110	Mechanism + Cover Plate Two Way Switch Illuminated Mecanism + Buton pentru Întrerupător Cap Scară ST cu Led	12	60	5,15	0,022
500-00XX 05-155	Mechanism + Cover Plate Control Switch - Bell Illuminated Mecanism + Buton pentru Întrerupător Sonerie ST cu Led	12	60	5,00	0,022
<b>SOCKET OUTLET GROUP / GRUPUL DE PRIZE</b>					
500-00XX 22-116	Mechanism + Cover Plate Socket Outlet Mecanism + Buton pentru Priză ST fără CP	12	120	8,55	0,043
500-00XX 07-116	Mechanism + Cover Plate Socket Outlet (Porcelain) Mecanism + Buton pentru Priză Ceramică ST fără CP	12	120	12,00	0,043
500-00XX 21-117	Mechanism + Cover Plate Socket Outlet Earthed Mecanism + Buton pentru Priză ST cu CP	12	120	9,95	0,043
500-00XX 08-117	Mechanism + Cover Plate Socket Outlet Earthed (Porcelain) Mecanism + Buton pentru Priză Ceramică ST cu CP	12	120	12,00	0,043
500-00XX 21-118	Mechanism + Cover Plate Socket Outlet Earthed With Protection C over Mecanism + Buton pentru Priză ST cu CP cu Capac	12	120	10,67	0,043
500-00XX 08-118	Mechanism + Cover Plate Socket Outlet Earthed With Protection Cover (Porcelain) Mecanism + Buton pentru Priză Ceramică ST cu CP cu Capac	12	120	12,00	0,043
500-00XX 23-122	Mechanism + Cover Plate Ups Socket Outlet Mecanism + Buton pentru Priză Simplă pentru UPS ST	12	60	5,02	0,022
500-00XX 21-119	Mechanism + Cover Plate Childproof Socket Outlet Earthed Mecanism + Buton pentru Priză Protecție Copii ST cu CP	12	120	10,17	0,043
500-00XX 08-119	Mechanism + Cover Plate Childproof Socket Outlet Earthed (Porcelain) Mecanism + Buton pentru Priză Ceramică Protecție Copii ST cu CP	12	120	12,00	0,043
500-00XX 21-158	Mechanism + Cover Plate Childproof Socket Outlet Earthed With Protection Cover Mecanism + Buton pentru Priză Protecție Copii ST cu CP cu Capac	12	60	5,10	-
500-00XX 05-121	Mechanism + Cover Plate Double Socket Outlet Mecanism + Buton pentru Priză Dublă ST fără CP	6	60	7,34	0,043
500-00XX 11-121	Mechanism + Cover Plate Double Socket Outlet (Porcelain) Mecanism + Buton pentru Priză Ceramică Dublă ST fără CP	6	60	8,30	0,043
500-00XX 05-120	Mechanism + Cover Plate Double Socket Outlet Earthed Mecanism + Buton pentru Priză Dublă ST cu CP	5	50	7,23	0,043
500-00XX 10-120	Mechanism + Cover Plate Double Socket Outlet Earthed (Porcelain) Mecanism + Buton pentru Priză Ceramică Dublă ST cu CP	5	50	9,23	0,043
<b>TV-SAT AND DATA GROUP / GRUPUL TV-SAT ȘI DATE</b>					
500-00XX 05-124	Mechanism + Cover Plate Telephone Socket Outlet (Rj11 623K) Mecanism + Buton pentru Priză Telefon ST (Rj11 623K)	12	120	7,74	0,043
500-00XX 25-124	Mechanism + Cover Plate Telephone Socket Outlet (Rj45 Cat 3) Mecanism + Buton pentru Priză Telefon ST (Rj45 Cat 3)	12	120	7,89	0,043
500-00XX 05-125	Mechanism + Cover Plate Data Socket Outlet (Rj45 Cat 6) Mecanism + Buton pentru Priză Date ST (Rj45 Cat 6)	12	60	4,11	0,022
500-00XX 05-126	Mechanism + Cover Plate Double Data Socket Outlet (2xRj45 Cat 6) Mecanism + Buton pentru Priză Date Dublă ST (2xRj45 Cat 6)	12	60	4,36	0,022
500-00XX 05-131	Mechanism + Cover Plate Double Telephone Socket Outlet (2xRj45 Cat 3) Mecanism + Buton pentru Priză Telefon Dublă ST (2xRj45 Cat 3)	12	60	4,30	0,022

PRODUCT CODE COD PRODUS	PRODUCT NAME DENUMIRE PRODUS	BOX QUANTITY CANTITATE CUTIE	PACKAGE QUANTITY CANTITATE BAX	GROSS WEIGHT GREUTATE BRUTA	VOLUME M <sup>3</sup> VOLUM M <sup>3</sup>
<b>TV-SAT AND DATA GROUP / GRUPUL TV-SAT SI DATE</b>					
500-00XX 05-132	Mechanism + Cover Plate Data+Telephone Socket Outlet (Rj45 Cat 6+Rj45 Cat 3) Mecanism + Buton pentru Priză Date + Telefon ST (Rj45 Cat 6 + Rj45 Cat 3)	12	60	4,51	0,022
500-00XX 05-137	Mechanism + Cover Plate TV Socket Outlet - Through Line (11 dB) Mecanism + Buton pentru Priză TV Intermediară ST (11 dB)	12	120	10,15	0,043
500-00XX 05-138	Mechanism + Cover Plate TV Socket Outlet - End Of Line (0,5 dB) Mecanism + Buton pentru Priză TV de Capăt ST (0,5dB)	12	120	10,03	0,043
500-00XX 05-130	Mechanism + Cover Plate Satellite Socket Outlet (F-Type Female Connector) Mecanism + Buton pentru Priză Satelit (Mama Tip F) ST	12	120	8,02	0,043
500-00XX 05-139	Mechanism + Cover Plate TV + Satellite Socket Outlet - Through Line (5 dB) Mecanism + Buton pentru Priză TV + Satelit Intermediară ST (5 dB)	12	60	5,51	0,022
500-00XX 05-140	Mechanism + Cover Plate TV + Satellite Socket Outlet - End Of Line (1 dB) Mecanism + Buton pentru Priză TV + Satelit de Capăt ST (1 dB)	12	60	5,51	0,022
500-00XX 05-142	Mechanism + Cover Plate Music Hi-Fi Socket Outlet - 2 Gang Mecanism + Buton pentru Priză Hi-Fi 2 Circuite ST	12	60	4,43	0,022
500-00XX 05-144	Mechanism + Cover Plate USB Socket Outlet Mecanism + Buton pentru Priză USB ST	12	-	-	-
500-00XX 05-145	Mechanism + Cover Plate HDMI Socket Outlet Mecanism + Buton pentru Priză HDMI ST	12	-	-	-
500-00XX 06-146	Mechanism + Cover Plate TV Radio Satellite Socket Outlet - Through Line Mecanism + Buton pentru Priză TV Radio Satelit Intermediară ST	12	60	5,82	0,022
500-00XX 05-148	Mechanism + Cover Plate Satellite Socket Outlet - Through Line Mecanism + Buton pentru Priză Satelit Intermediară ST	12	60	5,20	0,022
500-00XX 05-149	Mechanism + Cover Plate Satellite Socket Outlet - End of Line Mecanism + Buton pentru Priză Satelit de Capăt ST	12	60	5,31	0,022
500-00XX 05-150	Mechanism + Cover Plate Data Socket Outlet (Empty) Mecanism + Buton pentru Priză Date (Gol) ST	12	60	3,47	0,022
500-00XX 05-151	Mechanism + Cover Plate Double Data Socket Outlet (Empty) Mecanism + Buton pentru Priză Date Dublă (Gol) ST	12	60	3,47	0,022
500-00XX 05-175	Mechanism + Cover Plate Cable Outlet Cover (Empty) Mecanism + Buton pentru Capac pentru Ieșire Cablu (Gol)	12	60	3,57	0,022
500-00XX 05-182	Mechanism + Cover Plate Data Socket Outlet (Rj45 Cat 6) With Dustproof Cover Mecanism + Buton pentru Priză Date ST (Rj45 Cat 6) cu Protecție Împotriva Prafului	12	60	4,20	0,022
500-00XX 05-190	Mechanism + Cover Plate Data Socket Outlet (Cat 6A) Mecanism + Buton pentru Priză Date ST (Cat 6A)	12	60	5,00	0,022
500-00XX 05-176	Mechanism + Cover Plate Double Telephone Socket Outlet (2x Rj45 Cat 3) Mecanism + Buton pentru Priză Telefon Dublă ST (2xRj45 Cat 3)	12	60	4,10	0,022
500-00XX 05-181	Mechanism + Cover Plate Audio Socket Outlet Mecanism + Buton pentru Priză Audio ST	12	-	-	-
500-00XX 05-180	Mechanism + Cover Plate VGA Socket Outlet Mecanism + Buton pentru Priză VGA ST	12	-	-	-
<b>ELECTRONIC GROUP / GRUPUL ELECTRONIC</b>					
500-00XX 05-134	Mechanism + Cover Plate Dimmer 800W Mecanism + Buton pentru Variator ST 800W	6	30	3,33	0,022
500-00XX 05-135	Mechanism + Cover Plate Dimmer Filtered 500W Mecanism + Buton pentru Variator cu Filtru Retea ST 500W	6	30	3,40	0,022
500-00XX 05-147	Mechanism + Cover Plate Two Way Dimmer 300W Mecanism + Buton pentru Variator Intermediară ST	6	30	3,33	0,022
500-00XX 05-136	Mechanism + Cover Plate Energy Saver Mecanism + Buton pentru Întrerupător Cartelă ST	1	-	-	-
500-00XX 05-152	Mechanism + Cover Plate Energy Saver 220V Mecanism + Buton pentru Întrerupător Cartelă ST (220V)	1	-	-	-
500-00XX 05-178	Mechanism + Cover Plate Led Dimmer 0-16W Mecanism + Buton pentru Variator Led ST 0-16W	6	30	3,30	0,022
500-00XX 05-179	Mechanism + Cover Plate RC Dimmer 300W Mecanism + Buton pentru Variator RC ST 300W	6	30	3,30	0,022
500-00XX 06-123	Mechanism + Cover Plate Audio Switch Mecanism + Buton pentru Întrerupător Audio ST	1	-	-	-
500-00XX 05-133	Mechanism + Cover Plate Buzzer Bell Mecanism + Buton pentru Sonerie ST	6	30	3,00	0,022
210-0006 00-003	Energy Saver Relay VRV Rfid 1x16A Releu Întrerupător Cartelă ST VRV Rfid 1x16	1	-	-	-
210-0006 00-012	Energy Saver Relay VRV Rfid 2x16A Releu Întrerupător Cartelă ST VRV Rfid 2x16A	1	-	-	-
210-0006 00-014	Energy Saver Relay VRV Rfid 3x16A Releu Întrerupător Cartelă ST VRV Rfid 3x16A	1	-	-	-
210-0006 00-001	Energy Saver Relay 1x16A +1x30A Releu Întrerupător Cartelă ST 1x16A +1x30A	1	-	-	-
210-0006 00-004	Energy Saver Relay 2x16A Releu Întrerupător Cartelă ST 2x16A	1	-	-	-
210-0006 00-013	Energy Saver Relay 3x16A Releu Întrerupător Cartelă ST 3x16A	1	-	-	-
210-0006 00-008	Energy Saver Relay 11 Pin Socket 220V Releu Întrerupător Cartelă ST Conector 11 Pini 220V	1	-	-	-
210-0006 00-010	Energy Saver Relay 11 Pin Socket Releu Întrerupător Cartelă ST Conector 11 Pini	1	-	-	-
500-00XX 05-186	Mechanism + Cover Plate Hotel Warning System Interior Unit Mecanism + Buton pentru Sistem de Avertizare Hotel - Unitate Interioară ST	1	-	-	-
500-00XX 05-187	Mechanism + Cover Plate Hotel Warning System Exterior Unit Mecanism + Buton pentru Sistem de Avertizare Hotel - Unitate Exterioară ST	1	-	-	-
210-0006 00-002	Energy Saver Optic Card Without Printed Logo Cartelă Optică fără Logo Tipărit	1	-	-	-
210-0006 00-009	Energy Saver Optic Card With Printed Logo Cartelă Optică cu Logo Tipărit	1	-	-	-
210-0006 00-011	Energy Saver Mifare Card Without Printed Logo Cartelă Mifare fără Logo Tipărit	1	-	-	-
210-0006 00-015	Energy Saver Mifare Card With Printed Logo Cartelă Mifare cu Logo Tipărit	1	-	-	-
500-00XX 05-177	Mechanism + Cover Plate USB Charger Socket Outlet (5V - 2,4A) Mecanism + Buton pentru Priză USB Încărcător ST (5V - 2,4A)	12	-	-	-

Please specify your choice for product and cover plate colours by applying below codes 'XX' marked space.  
 Specificați alegerea dumneavoastră pentru produs și culorile pentru buton prin aplicarea codurilor de mai jos, marcate cu spațiu "XX".  
**XX: 19 WHITE / ALB, 17 CREAM / CREM, 01 IVORY / FILDEȘ.**



despina  
metallic

**Mechanism + Cover Plate**  
**Mecanism + Buton**

Metallic Coating Combines Strength and Beauty.

Acoperirea metalică combină forța și frumusețea.

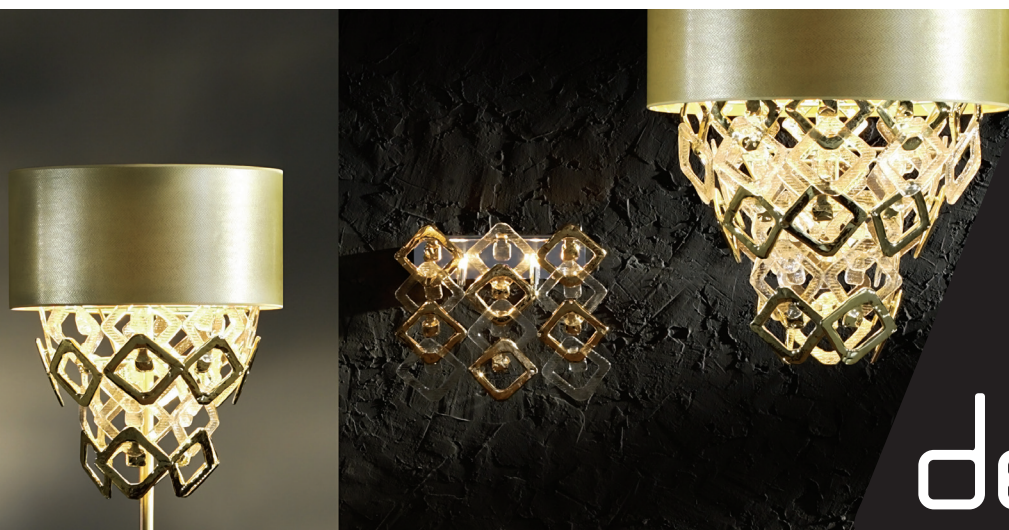

despina  
metallic



DESPINA METALLIC design offers all the functionality of a flexible modern switch range. Its geometric concept; "the maximum push area-minimum frame" ensures the largest possible control surface. It offers a stylish colour range of 4 colours, Silver, Titanium, Fume, Light Fume.

Modelul DESPINA METALLIC oferă întreaga funcționalitate a unei game de întrerupătoare moderne flexibile. Conceptul său geometric „zonă maximă de apăsare-ramă minimă” asigură cea mai mare suprafață de comandă posibilă. Oferă o gamă elegantă de 4 culori, Argintiu, Titan, Fumuriu și Fumuriu Deschis.

## Colours

## Culori



Silver / Argintiu



Fume / Fumuriu



Light Fume / Fumuriu Deschis

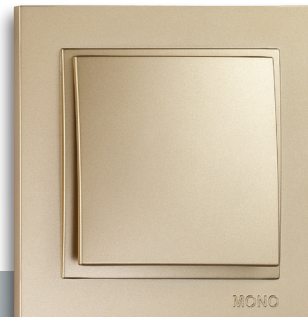

Titanium / Titan

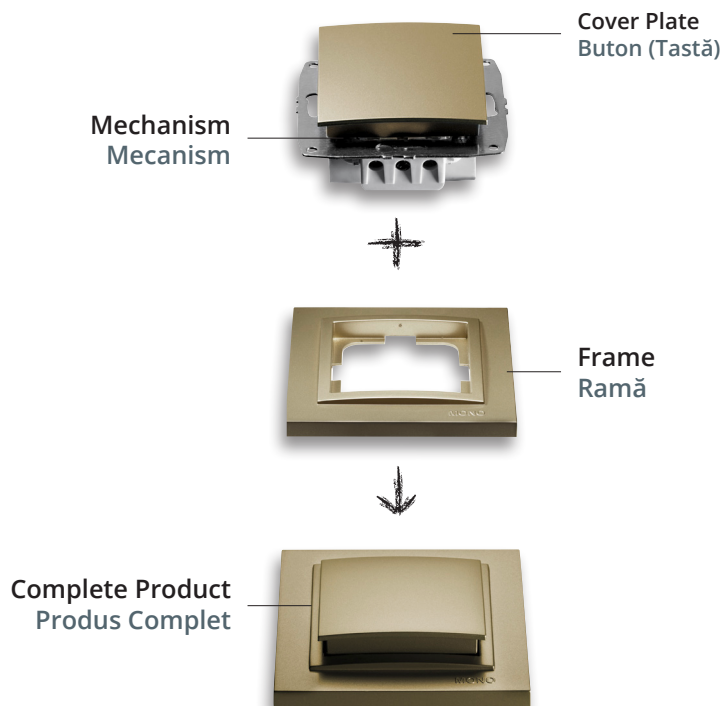

#### BENEFITS

The design of DESPINA METALLIC, offer the maximum number of possible combinations and great flexibility.

Its modular design, consisting of a mechanism, cover plate and frame, means you can install any function in silver, fume, light fume or titanium colours.

DESPINA METALLIC also offers a wide range of options with 9 distinctive and attractive cover plate colours of Mono.

DESPINA METALLIC design provides a wide range of inserts for a conventional installation with switches, socket-outlets, dimmers, USB chargers, RJ45 connectors and many more.

#### AVANTAJE

Modelul DESPINA METALLIC oferă numărul maxim de combinații posibile și o mare flexibilitate.

Designul său modular, constând dintr-un mecanism montat încadrat, buton și ramă, vă permite să instalați orice funcție în culorile argintiu, fumuriu, fumuriu deschis sau titan.

DESPINA METALLIC oferă de asemenea o gamă largă de opțiuni, cu 9 culori distincte și atractive ale butoanelor Mono.

Modelul DESPINA METALLIC oferă o gamă largă de butoane pentru o instalare convențională cu întrerupătoare, prize, variatoare, încărcătoare USB, conectori RJ45 și nu numai.

#### TECHNICAL FEATURES

- Automatic spring claw mechanism
- Plastic protection system preventing claws from foundering hands
- Plastic cover that prevents finger from touching to circuit
- Claw design with high resistance to bending
- Mechanism in V0 non-flammability class

#### CARACTERISTICI TEHNICE

- Mecanism automat de prindere cu arc
- Sistem de protecție din plastic care previne rănirea mâinilor de către gheare
- Capac din plastic care împiedică atingerea cu degetele a circuitului
- Design cu gheare cu rezistență mare la îndoire
- Mecanism în clasa de neinflamabilitate V0

## COVER PLATE COLOURS

## CULORI BUTON (TASTĂ)



White / Alb



Ivory / Fildes



Cream / Crem



Oak / Stejar



Cherry / Cireş

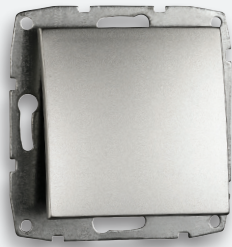

Silver / Argintiu

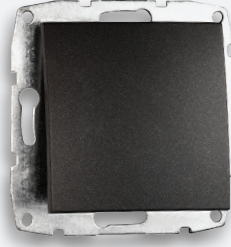

Fume / Fumuriu

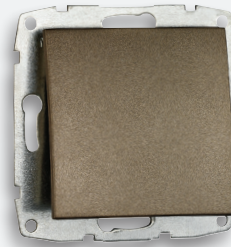

Light Fume / Fumuriu Deschis



Titanium / Titan

## DESPINA METALLIC FRAME COLOURS

## CULORI RAME DESPINA METALLIC



Silver / Argintiu

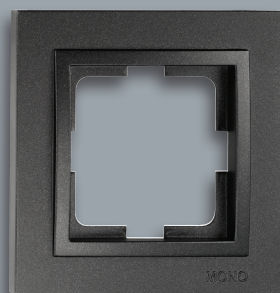

Fume / Fumuriu

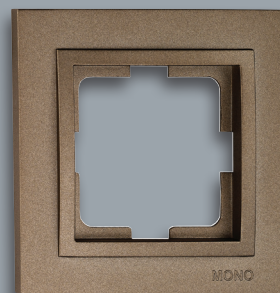

Light Fume / Fumuriu Deschis



Titanium / Titan

The DESPINA METALLIC frames are made of engineering plastics - a material that is special modification providing improved toughness, high degree of strength, hardness and scratch-proof over time, making this product ideally suited for switch and sockets.

Ramele DESPINA METALLIC sunt fabricate din material plastic - un material modificat special, care oferă soliditate mărită, grad mare de rezistență, duritate și rezistență la zgârieturi în timp, făcând acest produs ideal pentru întrerupătoare și prize.



**102-22225-100**  
One Way Switch  
Înterupător Simplu ST



**102-22225-101**  
One Way Switch Illuminated  
Înterupător Simplu ST cu Led



**102-22225-102**  
Double One Way Switch  
Înterupător Dublu ST



**102-22225-103**  
Double One Way Switch Illuminated  
Înterupător Dublu ST cu Led



**102-22225-109**  
Two Way Switch  
Înterupător Cap Scară ST



**102-22225-110**  
Two Way Switch Illuminated  
Înterupător Cap Scară ST cu Led



**102-22223-111**  
Double Two Way Switch  
Comutator Cap Scară ST



**102-22225-112**  
Two Way Switch - Intermediate  
Înterupător Cap Cruce ST



**102-22225-105**  
Control Switch - Light  
Înterupător Revenire pentru Lumină ST



**102-22225-106**  
Control Switch - Light Illuminated  
Înterupător Revenire pentru Lumină  
ST cu Led



**102-22225-107**  
Control Switch - Bell  
Înterupător Sonerie ST



**102-22225-104**  
Control Switch - Door  
Înterupător Revenire Ușă ST



**102-22225-113**  
Roller Blind Double One Way Switch  
Comutator de Control Jaluzele ST



**102-22225-159**  
Roller Blind Two Way Switch  
Înterupător de Control Jaluzele ST



**102-22206-115**  
Air Conditioning Switch  
Înterupător Aer Condiționat ST



**102-22222-114**  
Triple One Way Switch (3 Gang 1 Way)  
Înterupător Triplu ST



**102-22202-108**  
Triple Two Way Switch (3 Gang 2 Way)  
Comutator Triplu Cap Scară ST



**102-22205-134**  
Dimmer 800 Watt  
Variator ST 800 W



**102-22206-123**  
Audio Switch  
Înterupător Audio ST



**102-22205-186**  
Hotel Warning System Interior Unit  
Sistem de Avertizare Hotel - Unitate  
Interioară ST



**102-22205-187**  
Hotel Warning System Exterior Unit  
Sistem de Avertizare Hotel - Unitate  
Exterioară ST



**102-22205-133**  
Buzzer (Bell)  
Sonerie ST





**102-222222-116**  
Socket Outlet  
Priză ST fără CP



**102-222221-117**  
Socket Outlet Earthed  
Priză ST cu CP



**102-222221-119**  
Childproof Socket Outlet Earthed  
Priză Protecție Copii ST cu CP



**102-222221-118**  
Socket Outlet Earthed  
With Protection Cover  
Priză ST cu CP cu Capac



**102-222223-122**  
Ups Socket Outlet  
Priză Simplă pentru UPS ST



**102-222205-121**  
Double Socket Outlet  
Priză Dublă ST fără CP



**102-222204-120**  
Double Socket Outlet Earthed  
Priză Dublă ST cu CP



**102-222205-137**  
TV Socket Outlet - Through Line  
Priză TV Intermediară ST



**102-222205-175**  
Cable Outlet Cover (Empty)  
Capac pentru Ieșire Cablu (Gol)



**102-222205-130**  
Satellite Socket Outlet - F Type  
Female Connector  
Priză Satelit (Mama Tip F) ST



**102-222205-139**  
TV + Satellite Socket Outlet - Through Line  
Priză TV + Satelit Intermediară ST

**102-222205-138**  
TV Socket Outlet - End of Line  
Priză TV de Capăt ST

**102-222205-140**  
TV + Satellite Socket Outlet - End of Line  
Priză TV + Satelit de Capăt ST



**102-222205-124**  
Telephone Socket Outlet (RJ11 623K)  
Priză Telefon ST (RJ11 623K)



**102-222205-131**  
Double Telephone Socket Outlet  
(2xRj45 Cat 3)  
Priză Telefon Dublă ST (2xRj45 Cat 3)



**102-222205-126**  
Double Data Socket Outlet  
(2xRj45 Cat 6)  
Priză Date Dublă ST (2xRj45 Cat 6)



**102-222205-125**  
Data Socket Outlet (Rj45 Cat 6)  
Priză Date ST (Rj45 Cat 6)



**102-222205-182**  
Data Socket Outlet (Rj45 Cat 6)  
With Dustproof Cover  
Priză Date ST (Rj45 Cat 6)  
cu Protecție Împotriva Prafului



**102-222205-142**  
Music Hi-Fi Socket Outlet - 2 Gang  
Priză Hi-Fi 2 Circuite ST



**102-222205-177**  
USB Charger Socket Outlet (5V - 2,4A)  
Priză USB Încărcător ST (5V - 2,4A)

**Example / Exemplu:**

102-222225-100

- ➔ Frame Titanium (cod 22) / Ramă decorativă "Titan" (cod 22)
- ➔ Cover Plate "Titanium" (code 22) / Buton "Titan" (cod 22)

PRODUCT CODE COD PRODUS	PRODUCT NAME DENUMIRE PRODUS	BOX QUANTITY CANTITATE CUTIE	PACKAGE QUANTITY CANTITATE BAX	GROSS WEIGHT GREUTATE BRUTA	VOLUME M <sup>3</sup> VOLUM M <sup>3</sup>
<b>SWITCH GROUP / GRUPUL DE ÎNTRERUPĂTOARE</b>					
102-XXXX 25-100	One Way Switch / Întrerupător Simplu ST	10	100	10,33	0,043
102-XXXX 25-102	Double One Way Switch / Întrerupător Dublu ST	10	100	10,61	0,043
102-XXXX 25-109	Two Way Switch / Întrerupător Cap Scară ST	10	100	10,37	0,043
102-XXXX 25-112	Two Way Switch - Intermediate / Întrerupător Cap Cruce ST	10	50	5,43	0,022
102-XXXX 23-111	Double Two Way Switch / Comutator Cap Scară ST	10	50	5,60	0,022
102-XXXX 22-114	Triple One Way Switch (3 Gang 1 Way) / Întrerupător Triplu ST	10	50	5,54	0,022
102-XXXX 02-108	Triple Two Way Switch (3 Gang 2 Way) / Comutator Triplu Cap Scară ST	10	50	5,83	0,022
102-XXXX 25-105	Control Switch - Light / Întrerupător Revenire pentru Lumină ST	10	100	10,35	0,043
102-XXXX 25-107	Control Switch - Bell / Întrerupător Sonerie ST	10	100	10,31	0,043
102-XXXX 25-104	Control Switch - Door / Întrerupător Revenire Ușă ST	10	50	5,40	0,022
102-XXXX 25-113	Roller Blinds Double One Way Switch / Comutator de Control Jaluzele ST	10	50	5,23	0,022
102-XXXX 06-115	Air Conditioning Switch / Întrerupător Aer Conditionat ST	10	50	5,10	0,022
102-XXXX 06-141	Cooling Switch / Întrerupător Sistem Răcire ST	10	50	5,45	0,022
102-XXXX 06-123	Audio Switch / Întrerupător Audio ST	1	-	-	-
102-XXXX 06-154	Heater - Boiler Switch / Întrerupător Boiler ST	10	50	5,10	0,022
102-XXXX 25-129	Control Switch - Bell With Name Plate / Întrerupător Sonerie ST cu Etichetă	10	50	5,26	0,022
102-XXXX 25-159	Roller Blind Two Way Switch / Întrerupător de Control Jaluzele ST	10	50	5,50	0,022
<b>ILLUMINATED SWITCH / GRUPUL DE ÎNTRERUPĂTOARE CU LED</b>					
102-XXXX 25-101	One Way Switch Illuminated / Întrerupător Simplu ST cu Led	10	50	5,19	0,022
102-XXXX 25-103	Double Way Switch Illuminated / Întrerupător Dublu ST cu Led	10	50	5,42	0,022
102-XXXX 25-106	Control Switch - Light Illuminated / Întrerupător Revenire pentru Lumină ST cu Led	10	50	5,26	0,022
102-XXXX 25-110	Two Way Switch Illuminated / Întrerupător Cap Scară ST cu Led	10	50	5,27	0,022
102-XXXX 05-155	Control Switch - Bell Illuminated / Întrerupător Sonerie ST cu Led	10	50	5,26	0,022
<b>SOCKET OUTLET GROUP / GRUPUL DE PRIZE</b>					
102-XXXX 22-116	Socket Outlet / Priză ST fără CP	10	100	9,15	0,043
102-XXXX 07-116	Socket Outlet (Porcelain) / Priză Ceramică ST fără CP	10	100	13,00	0,043
102-XXXX 21-117	Socket Outlet Earthed / Priză ST cu CP	10	100	10,17	0,043
102-XXXX 08-117	Socket Outlet Earthed (Porcelain) / Priză Ceramică ST cu CP	10	100	12,99	0,043
102-XXXX 21-118	Socket Outlet Earthed With Protection Cover / Priză ST cu CP cu Capac	10	100	10,70	0,043
102-XXXX 08-118	Socket Outlet Earthed With Protection Cover (Porcelain) / Priză Ceramică ST cu CP cu Capac	10	100	13,10	0,043
102-XXXX 23-122	Ups Socket Outlet / Priză Simplă pentru UPS ST	10	100	10,20	0,043
102-XXXX 21-119	Childproof Socket Outlet Earthed / Priză Protecție Copii ST cu CP	10	100	10,43	0,043
102-XXXX 08-119	Childproof Socket Outlet Earthed (Porcelain) / Priză Ceramică Protecție Copii ST cu CP	10	100	13,00	0,043
102-XXXX 21-158	Childproof Socket Outlet Earthed With Protection Cover / Priză Protecție Copii ST cu CP cu Capac	10	50	7,80	0,022
102-XXXX 04-120	Double Socket Outlet Earthed / Priză Dublă ST cu CP	5	50	7,39	0,043
102-XXXX 10-120	Double Socket Outlet Earthed (Porcelain) / Priză Ceramică Dublă ST cu CP	5	50	9,23	0,043
102-XXXX 05-121	Double Socket Outlet / Priză Dublă ST fără CP	6	60	7,44	0,043
102-XXXX 11-121	Double Socket Outlet (Porcelain) / Priză Ceramică Dublă ST fără CP	6	60	11,20	0,043
<b>TV-SAT AND DATA GROUP / GRUPUL TV-SAT ȘI DATE</b>					
102-XXXX 05-124	Telephone Socket Outlet (Rj11 623K) / Priză Telefon ST (Rj11 623K)	10	100	8,43	0,043
102-XXXX 25-124	Telephone Socket Outlet (Rj45 Cat 3) / Priză Telefon ST (Rj45 Cat 3)	10	100	8,60	0,043
102-XXXX 05-125	Data Socket Outlet (Rj45 Cat 6) / Priză Date ST (Rj45 Cat 6)	10	50	4,35	0,022
102-XXXX 05-126	Double Data Socket Outlet (2xRj45 Cat 6) / Priză Date Dublă ST (2xRj45 Cat 6)	10	50	4,78	0,022
102-XXXX 05-131	Double Telephone Socket Outlet (2xRj45 Cat 3) / Priză Telefon Dublă ST (2xRj45 Cat 3)	10	50	4,62	0,022
102-XXXX 05-132	Data+Telephone Socket Outlet (Ri45 Cat 6+Rj45 Cat 3)/Priză Date + Telefon ST (Ri45 Cat 6 + Rj45 Cat 3)	10	50	4,73	0,022
102-XXXX 05-137	TV Socket Outlet - Through Line (11 dB) / Priză TV Intermediară ST (11 dB)	10	100	10,22	0,043
102-XXXX 05-138	TV Socket Outlet - End Of Line (0,5 dB) / Priză TV de Capăt ST (0,5dB)	10	100	10,10	0,043
102-XXXX 05-130	Satellite Socket Outlet (F-Type Female Connector) / Priză Satelit (Mama Tip F) ST	10	100	8,35	0,043
102-XXXX 05-139	TV+Satellite Socket Outlet - Through Line (5 dB) / Priză TV + Satelit Intermediară ST (5 dB)	10	50	5,60	0,022
102-XXXX 05-140	TV+Satellite Socket Outlet - End Of Line (1 dB) / Priză TV + Satelit de Capăt ST (1 dB)	10	50	5,58	0,022
102-XXXX 05-142	Music Hi-Fi Socket Outlet - 2 Gang / Priză Hi-Fi 2 Circuite ST	10	50	3,26	0,022
102-XXXX 05-144	USB Socket Outlet / Priză USB ST	10	-	-	-
102-XXXX 05-145	HDMI Socket Outlet / Priză HDMI ST	10	-	-	-
102-XXXX 06-146	TV Radio Satellite Socket Outlet - Through Line / Priză TV Radio Satelit Intermediară ST	10	50	4,80	0,022
102-XXXX 05-148	Satellite Socket Outlet - Through Line / Priză Satelit Intermediară ST	10	50	5,55	0,022
102-XXXX 05-149	Satellite Socket Outlet - End of Line / Priză Satelit de Capăt ST	10	50	5,45	0,022
102-XXXX 05-150	Data Socket Outlet (Empty) / Priză Date (Gol) ST	10	50	3,92	0,022
102-XXXX 05-151	Double Data Socket Outlet (Empty) / Priză Date Dublă (Gol) ST	10	50	3,92	0,022
102-XXXX 05-175	Cable Outlet Cover (Empty) / Capac pentru Ieșire Cablu (Gol)	10	50	3,92	0,022
102-XXXX 05-182	Data Socket Outlet (Rj45 Cat 6) With Dustproof Cover / Priză Date ST (Rj45 Cat 6) cu Protecție Împotriva Prafului	10	50	4,35	0,022
<b>ELECTRONIC GROUP / GRUPUL ELECTRONIC</b>					
102-XXXX 05-134	Dimmer 800W / Variator ST 800W	6	30	3,80	0,022
102-XXXX 05-135	Dimmer Filtered 500W / Variator cu Filtru Rețea ST 500W	6	30	4,20	0,022
102-XXXX 05-147	Two Way Dimmer 300W / Variator Intermediar ST 300W	6	30	3,80	0,022
102-XXXX 05-136	Energy Saver / Întrerupător Cartelă ST	1	-	-	-
102-XXXX 05-152	Energy Saver 220V / Întrerupător Cartelă ST (220V)	1	-	-	-
102-XXXX 06-123	Audio Switch / Întrerupător Audio ST	6	30	4,21	0,022
102-XXXX 05-133	Buzzer Bell / Sonerie ST	6	30	3,40	0,022
210-0006 00-003	Energy Saver Relay VRV Rfid 1x16A / Releu Întrerupător Cartelă ST VRV Rfid 1x16A	1	-	-	-
210-0006 00-012	Energy Saver Relay VRV Rfid 2x16A / Releu Întrerupător Cartelă ST VRV Rfid 2x16A	1	-	-	-
210-0006 00-014	Energy Saver Relay VRV Rfid 3x16A / Releu Întrerupător Cartelă ST VRV Rfid 3x16A	1	-	-	-
210-0006 00-001	Energy Saver Relay 1x16A +1x30A / Releu Întrerupător Cartelă ST 1x16A +1x30A	1	-	-	-
210-0006 00-004	Energy Saver Relay 2x16A / Releu Întrerupător Cartelă ST 2x16A	1	-	-	-
210-0006 00-013	Energy Saver Relay 3x16A / Releu Întrerupător Cartelă ST 3x16A	1	-	-	-
210-0006 00-008	Energy Saver Relay 11 Pin Socket 220V / Releu Întrerupător Cartelă ST Conector 11 Pini 220V	1	-	-	-
210-0006 00-010	Energy Saver Relay 11 Pin Socket / Releu Întrerupător Cartelă ST Conector 11 Pini	1	-	-	-
102-XXXX 05-186	Hotel Warning System Interior Unit / Sistem de Avertizare Hotel - Unitate Interioară ST	1	-	-	-
102-XXXX 05-187	Hotel Warning System Exterior Unit / Sistem de Avertizare Hotel - Unitate Exterioară ST	1	-	-	-
210-0006 00-002	Energy Saver Optic Card Without Printed Logo / Cartelă Optică fără Logo Tipărit	1	-	-	-
210-0006 00-009	Energy Saver Optic Card With Printed Logo / Cartelă Optică cu Logo Tipărit	1	-	-	-
210-0006 00-011	Energy Saver Mifare Card Without Printed Logo / Cartelă Mifare fără Logo Tipărit	1	-	-	-
210-0006 00-015	Energy Saver Mifare Card With Printed Logo / Cartelă Mifare cu Logo Tipărit	1	-	-	-
210-0006 00-007	Door and Window Switch / Întrerupător pentru Ușă și Fereastră	1	-	-	-
102-XXXX 05-177	USB Charger Socket Outlet (5V - 2,4A) / Priză USB Încărcător ST (5V - 2,4A)	6	-	-	-

PRODUCT CODE COD PRODUS	PRODUCT NAME DENUMIRE PRODUS	BOX QUANTITY CANTITATE CUTIE	PACKAGE QUANTITY CANTITATE BAX	GROSS WEIGHT GREUTATE BRUTĂ	VOLUME M <sup>3</sup> VOLUM M <sup>3</sup>
<b>FRAMES / RAME</b>					
102-XX0000-160	Single Frame / Ramă Simplă	24	120	3,18	0,022
102-XX0000-161	Double Frame / Ramă Dublă	16	80	3,18	0,022
102-XX0000-162	Triple Frame / Ramă Triplă	18	90	4,50	0,022
102-XX0000-163	4 Gang Frame / Ramă Cvadruplă	10	40	2,97	0,022
102-XX0000-164	5 Gang Frame / Ramă Pentadruplă	10	40	3,50	0,022
102-XX0000-166	6 Gang Frame / Ramă Sexadruplă	10	40	3,38	0,022
102-XX0000-165	Frame for Double Socket / Ramă pentru Priză Dublă	16	80	1,31	0,022

Please specify your choice for frame colours by applying below codes 'XX' marked space.  
 Specificați alegerea dumneavoastră pentru culorile ramei prin aplicarea codurilor de mai jos, marcate cu spațiu "XX".  
**XX: 20 FUME / FUMURIU, 21 SILVER / ARGINTIU, 22 TITANIUM / TITAN, 23 LIGHT FUME / FUMURIU DESCHIS**

Please specify your choice for product and frame colours by applying below codes 'XXXX' marked space.  
 Specificați alegerea dumneavoastră pentru produs și culorile ramei prin aplicarea codurilor de mai jos, marcate cu spațiu "XXXX".  
**XXXX: 2020 FUME / FUMURIU, 2121 SILVER / ARGINTIU, 2222 TITANIUM / TITAN, 2323 LIGHT FUME / FUMURIU DESCHIS**

FRAME GROUP

GRUP RAME



Single Frame / Ramă Simplă



Double Frame / Ramă Dublă



Triple Frame / Ramă Triplă

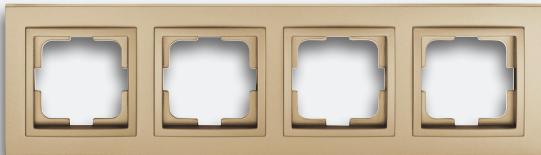

4 Gang Frame / Ramă Cvadruplă



5 Gang Frame / Ramă Pentadruplă

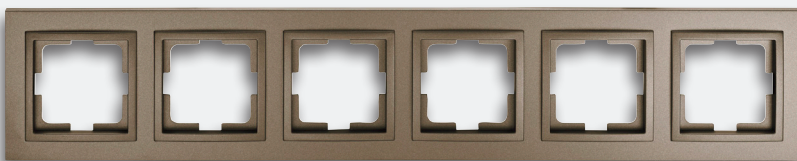

6 Gang Frame / Ramă Sexadruplă



Frame for Double Socket / Ramă Pentru Priză Dublă

Despina Metallic frames can be used both horizontally and vertically / Ramele Despina Metallic pot fi folosite atât pe orizontală cât și pe verticală.



COVER PLATE COLOUR CODES

CODURI CULORI BUTON (TASTĂ)



XX: 20  
Fume / Fumuriu



XX: 21  
Silver / Argintiu



XX: 22  
Titanium / Titan



XX: 23  
Light Fume / Fumuriu Deschis

PRODUCT CODE COD PRODUS	PRODUCT NAME DENUMIRE PRODUS	BOX QUANTITY CANTITATE CUTIE	PACKAGE QUANTITY CANTITATE BAX	GROSS WEIGHT GREUTATE BRUTA	VOLUME M <sup>3</sup> VOLUM M <sup>3</sup>
<b>SWITCH GROUP / GRUPUL DE ÎNTRERUPĂTOARE</b>					
500-00XX 25-100	Mechanism + Cover Plate One Way Switch Mecanism + Buton pentru Întrerupător Simplu ST	12	60	5,09	0,022
500-00XX 25-102	Mechanism + Cover Plate Double Way Switch Mecanism + Buton pentru Întrerupător Dublu ST	12	60	5,32	0,022
500-00XX 25-109	Mechanism + Cover Plate Two Way Switch Mecanism + Buton pentru Întrerupător Cap Scară ST	12	60	5,26	0,022
500-00XX 25-112	Mechanism + Cover Plate Two Way Switch - Intermediate Mecanism + Buton pentru Întrerupător Cap Cruce ST	12	60	5,31	0,022
500-00XX 23-111	Mechanism + Cover Plate Double Two Way Switch Mecanism + Buton pentru Comutator Cap Scară ST	12	60	5,51	0,022
500-00XX 22-114	Mechanism + Cover Plate Triple One Way Switch (3 Gang 1 Way) Mecanism + Buton pentru Întrerupător Triplu ST	12	60	5,48	0,022
500-00XX 02-108	Mechanism + Cover Plate Triple Two Way Switch (3 Gang 2 Way) Mecanism + Buton pentru Comutator Triplu Cap Scară ST	12	60	5,75	0,022
500-00XX 25-105	Mechanism + Cover Plate Control Switch - Light Mecanism + Buton pentru Întrerupător Revenire pentru Lumină ST	12	60	5,10	0,022
500-00XX 25-107	Mechanism + Cover Plate Control Switch - Bell Mecanism + Buton pentru Întrerupător Sonerie ST	12	60	5,10	0,022
500-00XX 25-129	Mechanism + Cover Plate Control Switch - Bell With Name Plate Mecanism + Buton pentru Întrerupător Sonerie ST cu Etichetă	12	60	5,15	0,022
500-00XX 25-104	Mechanism + Cover Plate Control Switch - Door Mecanism + Buton pentru Întrerupător Revenire Ușă ST	12	60	5,00	0,022
500-00XX 25-113	Mechanism + Cover Plate Roller Blinds Double Way Switch Mecanism + Buton pentru Comutator de Control Jaluzele ST	12	60	5,42	0,022
500-00XX 26-115	Mechanism + Cover Plate Air Conditioning Switch Mecanism + Buton pentru Întrerupător Aer Condiționat ST	12	60	5,00	0,022
500-00XX 06-141	Mechanism + Cover Plate Cooling Switch Mecanism + Buton pentru Întrerupător Sistem Răcire ST	12	60	5,00	0,022
500-00XX 05-123	Mechanism + Cover Plate Audio Switch Mecanism + Buton pentru Întrerupător Audio ST	12	60	2,90	0,022
500-00XX 06-154	Mechanism + Cover Plate Heater - Boiler Switch Mecanism + Buton pentru Întrerupător Boiler ST	12	60	5,00	0,022
500-00XX 05-172	Mechanism + Cover Plate Automation Switch Mecanism + Buton pentru Întrerupător Automatizare	12	60	5,35	0,022
500-00XX 05-173	Mechanism + Cover Plate Automation Switch Single Phase Mecanism + Buton pentru Întrerupător Automatizare cu O Fază	12	60	5,35	0,022
500-00XX 05-174	Mechanism + Cover Plate Automation Switch Double Phase Mecanism + Buton pentru Întrerupător Automatizare cu Două Faze	12	60	5,35	0,022
500-00XX 25-159	Mechanism + Cover Plate Roller Blind Two Way Switch Mecanism + Buton pentru Întrerupător de Control Jaluzele ST	12	60	4,79	0,022
<b>ILLUMINATED SWITCH / GRUPUL DE ÎNTRERUPĂTOARE CU LED</b>					
500-00XX 25-101	Mechanism + Cover Plate One Way Switch Illuminated Mecanism + Buton pentru Întrerupător Simplu ST Cu Led	12	60	5,12	0,022
500-00XX 25-103	Mechanism + Cover Plate Double Way Switch Illuminated Mecanism + Buton pentru Întrerupător Dublu ST cu Led	12	60	5,37	0,022
500-00XX 25-106	Mechanism + Cover Plate Control Switch - Light Illuminated Mecanism + Buton pentru Întrerupător Revenire pentru Lumină ST cu Led	12	60	5,12	0,022
500-00XX 25-110	Mechanism + Cover Plate Two Way Switch Illuminated Mecanism + Buton pentru Întrerupător Cap Scară ST cu Led	12	60	5,40	0,022
500-00XX 05-155	Mechanism + Cover Plate Control Switch - Bell Illuminated Mecanism + Buton pentru Întrerupător Sonerie ST cu Led	12	60	5,10	0,022
<b>SOCKET OUTLET GROUP / GRUPUL DE PRIZE</b>					
500-00XX 22-116	Mechanism + Cover Plate Socket Outlet Mecanism + Buton pentru Priză ST fără CP	12	60	4,50	0,022
500-00XX 21-117	Mechanism + Cover Plate Socket Outlet Earthed Mecanism + Buton pentru Priză ST cu CP	12	60	5,00	0,022
500-00XX 21-118	Mechanism + Cover Plate Socket Outlet Earthed With Protection Cover Mecanism + Buton pentru Priză ST cu CP cu Capac	12	60	5,35	0,022
500-00XX 23-122	Mechanism + Cover Plate Ups Socket Outlet Mecanism + Buton pentru Priză Simplă pentru UPS ST	12	60	4,83	0,022
500-00XX 21-119	Mechanism + Cover Plate Childproof Socket Outlet Earthed Mecanism + Buton pentru Priză Protecție Copii ST cu CP	12	60	5,12	0,022
500-00XX 21-158	Mechanism + Cover Plate Childproof Socket Outlet Earthed With Protection Cover Mecanism + Buton pentru Priză Protecție Copii ST cu CP cu Capac	12	60	5,25	0,022
500-00XX 05-121	Mechanism + Cover Plate Double Socket Outlet Mecanism + Buton pentru Priză Dublă ST fără CP	12	60	6,90	0,022
500-00XX 04-120	Mechanism + Cover Plate Double Socket Outlet Earthed (Porcelain) Mecanism + Buton pentru Priză Ceramică Dublă ST cu CP	12	60	8,75	0,022
<b>TV-SAT AND DATA GROUP / GRUPUL TV-SAT ȘI DATE</b>					
500-00XX 05-124	Mechanism + Cover Plate Telephone Socket Outlet (Rj11 623K) Mecanism + Buton pentru Priză Telefon ST (Rj11 623K)	12	60	3,97	0,022
500-00XX 25-124	Mechanism + Cover Plate Telephone Socket Outlet (Rj45 Cat 3) Mecanism + Buton pentru Priză Telefon ST (Rj45 Cat 3)	12	60	4,11	0,022
500-00XX 05-125	Mechanism + Cover Plate Data Socket Outlet (Rj45 Cat 6) Mecanism + Buton pentru Priză Date ST (Rj45 Cat 6)	12	60	4,11	0,022
500-00XX 05-126	Mechanism + Cover Plate Double Data Socket Outlet (2xRj45 Cat 6) Mecanism + Buton pentru Priză Date Dublă ST (2xRj45 Cat 6)	12	60	4,33	0,022
500-00XX 05-131	Mechanism + Cover Plate Double Telephone Socket Outlet (2xRj45 Cat 3) Mecanism + Buton pentru Priză Telefon Dublă ST (2xRj45 Cat 3)	12	60	4,39	0,022
500-00XX 05-132	Mechanism + Cover Plate Data+Telephone Socket Outlet (Rj45 Cat 6+Rj45 Cat 3) Mecanism + Buton pentru Priză Date + Telefon ST (Rj45 Cat 6 + Rj45 Cat 3)	12	60	4,44	0,022

PRODUCT CODE COD PRODUS	PRODUCT NAME DENUMIRE PRODUS	BOX QUANTITY CANTITATE CUTIE	PACKAGE QUANTITY CANTITATE BAX	GROSS WEIGHT GREUTATE BRUTĂ	VOLUME M <sup>3</sup> VOLUM M <sup>3</sup>
<b>TV-SAT AND DATA GROUP / GRUPUL TV-SAT ȘI DATE</b>					
500-00XX 05-137	Mechanism + Cover Plate TV Socket Outlet - Through Line (11 dB) Mecanism + Buton pentru Priză TV Intermediară ST (11 dB)	12	60	4,91	0,022
500-00XX 05-138	Mechanism + Cover Plate TV Socket Outlet - End Of Line (0,5 dB) Mecanism + Buton pentru Priză TV de Capăt ST (0,5dB)	12	60	4,86	0,022
500-00XX 05-130	Mechanism + Cover Plate Satellite Socket Outlet (F - Type Female Connector) Mecanism + Buton pentru Priză Satelit (Mama Tip F) ST	12	60	3,96	0,022
500-00XX 05-139	Mechanism + Cover Plate TV + Satellite Socket Outlet - Through Line (5 dB) Mecanism + Buton pentru Priză TV + Satelit Intermediară ST (5 dB)	12	60	5,52	0,022
500-00XX 05-140	Mechanism + Cover Plate TV + Satellite Socket Outlet - End Of Line (1 dB) Mecanism + Buton pentru Priză TV + Satelit de Capăt ST (1 dB)	12	60	4,50	0,022
500-00XX 05-142	Mechanism + Cover Plate Music Hi-Fi Socket Outlet - 2 Gang Mecanism + Buton pentru Priză Hi-Fi 2 Circuite ST	12	-	-	-
500-00XX 05-144	Mechanism + Cover Plate USB Socket Outlet Mecanism + Buton pentru Priză USB ST	12	-	-	-
500-00XX 05-145	Mechanism + Cover Plate HDMI Socket Outlet Mecanism + Buton pentru Priză HDMI ST	12	60	-	-
500-00XX 06-146	Mechanism + Cover Plate TV Radio Satellite Socket Outlet - Through Line Mecanism + Buton pentru Priză TV Radio Satelit Intermediară ST	12	60	4,84	0,022
500-00XX 05-148	Mechanism + Cover Plate Satellite Socket Outlet - Through Line Mecanism + Buton pentru Priză Satelit Intermediară ST	12	60	4,84	0,022
500-00XX 05-149	Mechanism + Cover Plate Satellite Socket Outlet - End of Line Mecanism + Buton pentru Priză Satelit de Capăt ST	12	60	3,61	0,022
500-00XX 05-150	Mechanism + Cover Plate Data Socket Outlet (Empty) Mecanism + Buton pentru Priză Date (Gol) ST	12	60	3,61	0,022
500-00XX 05-151	Mechanism + Cover Plate Double Data Socket Outlet (Empty) Mecanism + Buton pentru Priză Date Dublă (Gol) ST	12	60	4,12	0,022
500-00XX 05-175	Mechanism + Cover Plate Cable Outlet Cover (Empty) Mecanism + Buton pentru Capac pentru Ieșire Cablu (Gol)	12	60	4,70	0,022
500-00XX 05-182	Mechanism + Cover Plate Data Socket Outlet (RJ45 Cat 6) With Dustproof Cover Mecanism + Buton pentru Priză Date ST (RJ45 Cat 6) cu Protecție Împotriva Prafului	12	60	5,00	0,022
500-00XX 05-190	Mechanism + Cover Plate Data Socket Outlet (Cat 6A) Mecanism + Buton pentru Priză Date ST (Cat 6A)	12	-	-	-
500-00XX 05-176	Mechanism + Cover Plate Double Telephone Socket Outlet (2x RJ45 Cat 3) Mecanism + Buton pentru Priză Telefon Dublă ST (2xRJ45 Cat 3)	12	-	-	-
500-00XX 05-181	Mechanism + Cover Plate Audio Socket Outlet Mecanism + Buton pentru Priză Audio ST	12	-	-	-
500-00XX 05-180	Mechanism + Cover Plate VGA Socket Outlet Mecanism + Buton pentru Priză VGA ST	12	60	3,35	0,022
<b>ELECTRONIC GROUP / GRUPUL ELECTRONIC</b>					
500-00XX 05-134	Mechanism + Cover Plate Dimmer 800W Mecanism + Buton pentru Variator ST 800W	6	30	4,38	0,022
500-00XX 05-135	Mechanism + Cover Plate Dimmer Filtered 500W Mecanism + Buton pentru Variator cu Filtru Rețea ST 500W	6	30	4,36	0,022
500-00XX 05-147	Mechanism + Cover Plate Two Way Dimmer 300W Mecanism + Buton pentru Variator Intermediară ST	6	30	0,036	0,022
500-00XX 05-136	Mechanism + Cover Plate Energy Saver Mecanism + Buton pentru Întrerupător Cartelă ST	1	-	-	-
500-00XX 05-152	Mechanism + Cover Plate Energy Saver 220V Mecanism + Buton pentru Întrerupător Cartelă ST (220V)	1	-	-	-
500-00XX 05-178	Mechanism + Cover Plate Led Dimmer 0-16W Mecanism + Buton pentru Variator Led ST 0-16W	6	30	3,30	0,022
500-00XX 05-179	Mechanism + Cover Plate RC Dimmer 300W Mecanism + Buton pentru Variator RC ST 300W	6	30	3,30	0,022
500-00XX 06-123	Mechanism + Cover Plate Audio Switch Mecanism + Buton pentru Întrerupător Audio ST	12	-	-	-
500-00XX 05-133	Mechanism + Cover Plate Buzzer Bell Mecanism + Buton pentru Sonerie ST	6	30	3,30	0,022
210-0006 00-003	Energy Saver Relay VRV Rfid 1x16A Releu Întrerupător Cartelă ST VRV Rfid 1x16	1	-	-	-
210-0006 00-012	Energy Saver Relay VRV Rfid 2x16A Releu Întrerupător Cartelă ST VRV Rfid 2x16A	1	-	-	-
210-0006 00-014	Energy Saver Relay VRV Rfid 3x16A Releu Întrerupător Cartelă ST VRV Rfid 3x16A	1	-	-	-
210-0006 00-001	Energy Saver Relay 1x16A +1x30A Releu Întrerupător Cartelă ST 1x16A +1x30A	1	-	-	-
210-0006 00-004	Energy Saver Relay 2x16A Releu Întrerupător Cartelă ST 2x16A	1	-	-	-
210-0006 00-013	Energy Saver Relay 3x16A Releu Întrerupător Cartelă ST 3x16A	1	-	-	-
210-0006 00-008	Energy Saver Relay 11 Pin Socket 220V Releu Întrerupător Cartelă ST Conector 11 Pini 220V	1	-	-	-
210-0006 00-010	Energy Saver Relay 11 Pin Socket Releu Întrerupător Cartelă ST Conector 11 Pini	1	-	-	-
500-00XX 05-186	Mechanism + Cover Plate Hotel Warning System Interior Unit Mecanism + Buton pentru Sistem de Avertizare Hotel - Unitate Interioară ST	1	-	-	-
500-00XX 05-187	Mechanism + Cover Plate Hotel Warning System Exterior Unit Mecanism + Buton pentru Sistem de Avertizare Hotel - Unitate Exterioară ST	1	-	-	-
210-0006 00-002	Energy Saver Optic Card Without Printed Logo Cartelă Optică fără Logo Tipărit	1	-	-	-
210-0006 00-009	Energy Saver Optic Card With Printed Logo Cartelă Optică cu Logo Tipărit	1	-	-	-
210-0006 00-011	Energy Saver Mifare Card Without Printed Logo Cartelă Mifare Fără Logo Tipărit	1	-	-	-
210-0006 00-015	Energy Saver Mifare Card With Printed Logo Cartelă Mifare cu Logo Tipărit	1	-	-	-
500-00XX 05-177	Mechanism + Cover Plate USB Charger Socket Outlet (5V - 2,4A) Mecanism + Buton pentru Priză USB Încărcător ST (5V - 2,4A)	12	-	-	-

Please specify your choice for product and cover plate colours by applying below codes 'XX' marked space.  
 Specificați alegerea dumneavoastră pentru produs și culorile pentru buton prin aplicarea codurilor de mai jos, marcate cu spațiu "XX".  
**XX: 20 FUME / FUMURIU, 21 SILVER / ARGINTIU, 22 TITANIUM / TITAN, 23 LIGHT FUME / FUMURIU DESCHIS**



**larissa**

**Complete Product**  
Produs Complet

Rounded Shape  
Classic Look  
Simplicity

---

Formă rotundă  
Aspect clasic  
Simplitate

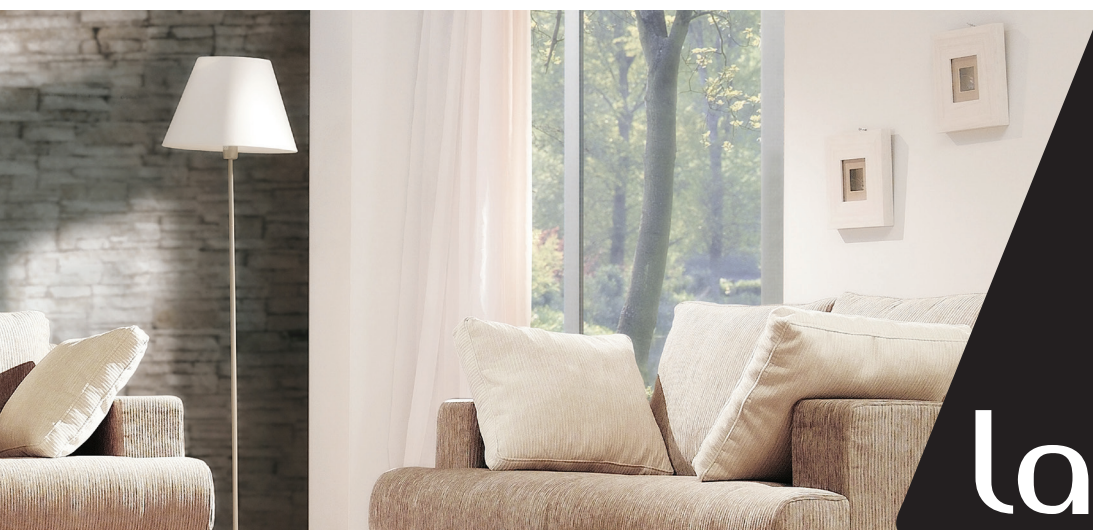

**larissa**



With a rounded shape but a classic look, LARISSA is the line of Mono domestic range dedicated to all who wish to furnish their home in the name of simplicity.

With this collection, in most favourite colours, you can update your home decoration whenever you feel like a new look.

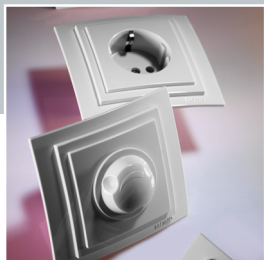

Cu o formă rotunjită, dar cu aspect clasic, LARISSA este linia gamei casnice Mono dedicată tuturor celor care doresc să-și mobilize locuința în numele simplității. Cu această colecție, în cele mai multe culori preferate, vă puteți actualiza decorațiunile locuinței ori de câte ori simțiți nevoia unui aspect nou.

## Colours | Culori



White / Alb



Ivory / Fildes



Cream / Crem

## SOCKET OUTLET EARTHED FEATURES

## CARACTERISTICI PRIZĂ CU CP

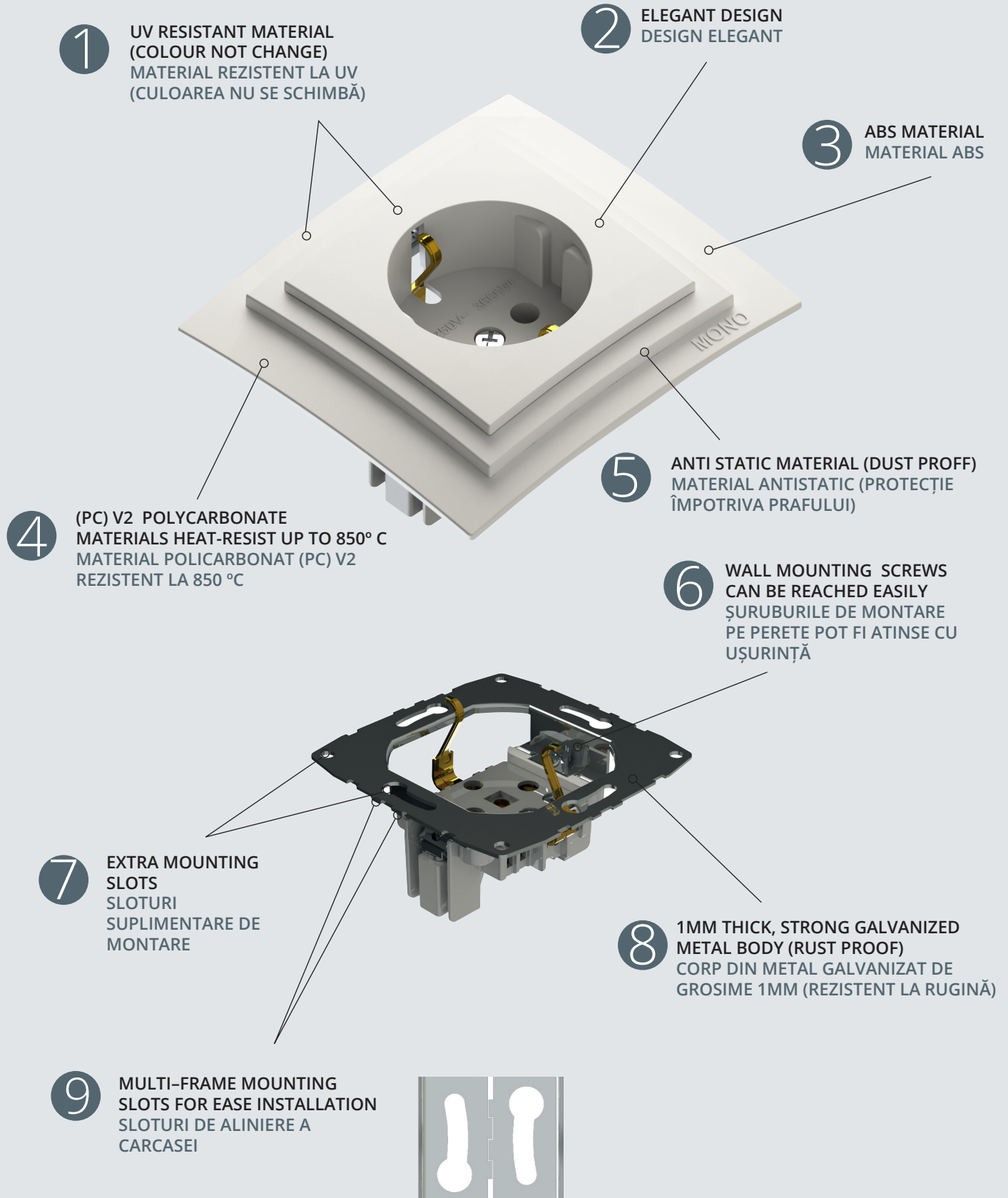



10

COMPACT BODY STRUCTURE IS SUITABLE FOR MANY KIND OF BOX  
STRUCTURA COMPACTĂ A MECANISMULUI ESTE POTRIVITĂ PENTRU MULTE TIPURI DE DOZE

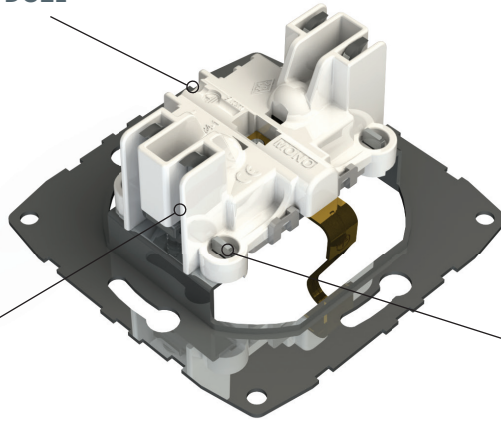

11

PROTECTION AND SPRING OPERATED CLAW STRUCTURE  
SISTEM DE GHIARE CU ARC ȘI PROTECȚIE



12

MECHANISM IS FIXED STRONGLY TO THE METAL FRAME 4 DIFFERENT POINTS  
MECANISMUL ESTE FIXAT PE CADRUL METALIC ÎN 4 PUNCTE DIFERITE

13

MS 64 BRASS MATERIAL  
MATERIAL ALAMĂ MS 64

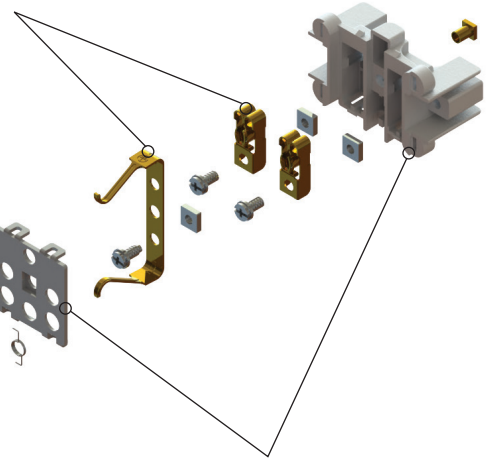

14

(PA6) V2 HALOGEN FREE MATERIALS  
HEAT-RESIST UP TO 850 °C  
MATERIAL POLICARBONAT (PC) V2  
REZISTENT LA 850 °C

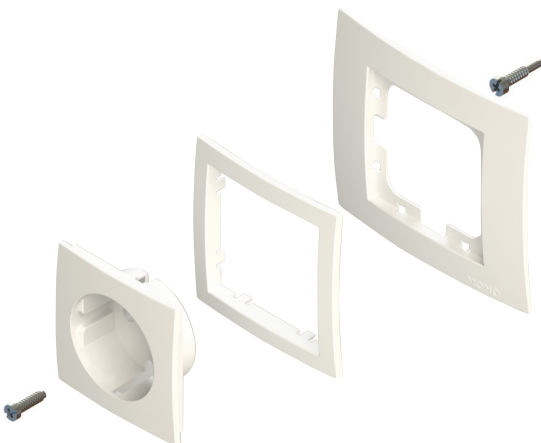

**LARISSA COMPONENTS**

**COMPONENTE LARISSA**

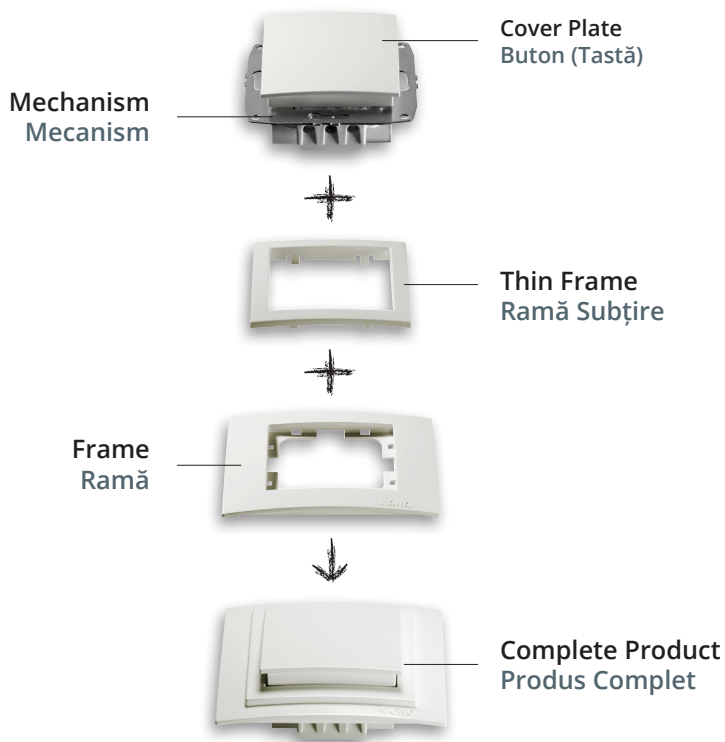

**BENEFITS**

The design of LARISSA, offers the maximum number of possible combinations and great flexibility. Its modular design, consisting of a mechanism, cover plate and frame, means you can install any function in white, ivory and cream colours.

LARISSA also offers a wide range of options with 9 distinctive and attractive cover plate colours of Mono.

LARISSA design provides a wide range of inserts for a conventional installation with switches, socket-outlets, dimmers, USB chargers, RJ45 connectors and many more.

**AVANTAJE**

Modelul LARISSA oferă numărul maxim de combinații posibile și o mare flexibilitate. Designul său modular, constând dintr-un mecanism montat încastrat, buton și ramă, vă permite să instalați orice funcție în culorile alb, fildes și crem.

LARISSA oferă de asemenea o gamă largă de opțiuni, cu 9 culori distincte și atractive ale butoanelor Mono.

Modelul LARISSA oferă o gamă largă de mecanisme pentru o instalare convențională cu întrerupătoare, prize, variatoare, încărcătoare USB, conectori RJ45 și nu numai.

**TECHNICAL FEATURES**

- Automatic spring claw mechanism
- Plastic protection system preventing claws from foundering hands
- Plastic cover that prevents finger from touching to circuit
- Claw design with high resistance to bending
- Mechanism in V0 non-flammability class

**CARACTERISTICI TEHNICE**

- Mecanism automat de prindere cu arc
- Sistem de protecție din plastic care previne rănirea mâinilor de către gheare
- Capac din plastic care împiedică atingerea cu degetele a circuitului
- Design cu gheare cu rezistență mare la îndoire
- Mecanism în clasa de neinflamabilitate V0

## COVER PLATE COLOURS

## CULORI BUTON (TASTĂ)



White / Alb



Ivory / Fildeș



Cream / Crem



Oak / Stejar



Cherry / Cireș



Silver / Argintiu

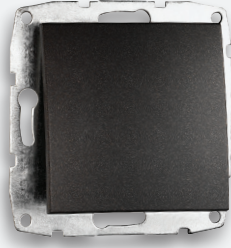

Fume / Fumuriu

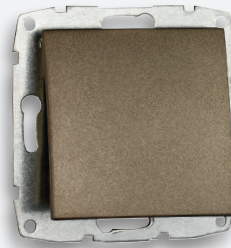

Light Fume / Fumuriu Deschis



Titanium / Titan

## LARISSA FRAME COLOURS

## CULORI RAME LARISSA

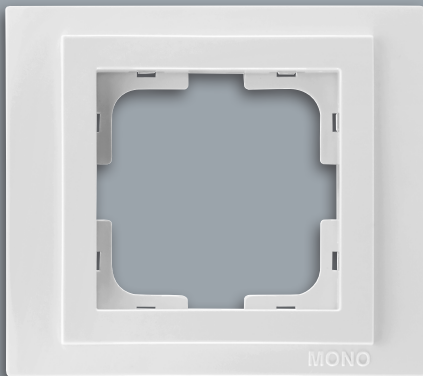

White / Alb

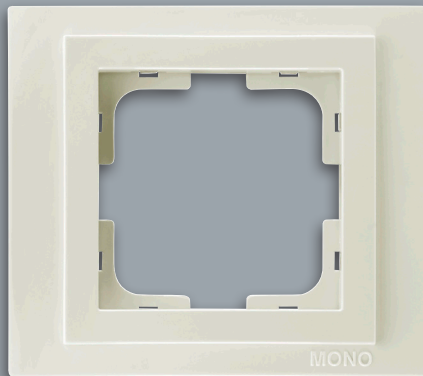

Ivory / Fildeș

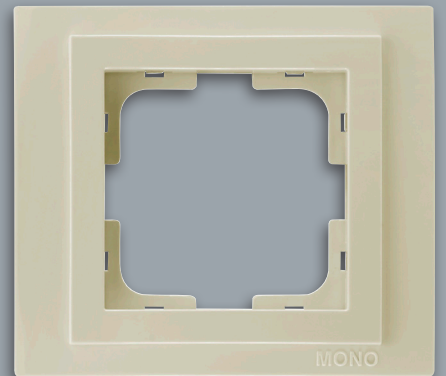

Cream / Crem

The LARISSA frames are made of engineering plastics - a material that is special modification providing improved toughness ,high degree of strength, hardness and scratch-proof over time, making this product ideally suited for switch and sockets.

Ramele LARISSA sunt fabricate din material plastic - un material modificat special, care oferă soliditate mărită, grad mare de rezistență, duritate și rezistență la zgârieturi în timp, făcând acest produs ideal pentru întrerupătoare și prize.



**103-191925-100**  
One Way Switch  
Înterupător Simplu ST



**103-191925-101**  
One Way Switch Illuminated  
Înterupător Simplu ST cu Led



**103-191925-102**  
Double One Way Switch  
Înterupător Dublu ST



**103-191925-103**  
Double One Way Switch Illuminated  
Înterupător Dublu ST cu Led



**103-191925-109**  
Two Way Switch  
Înterupător Cap Scară ST



**103-191925-110**  
Two Way Switch Illuminated  
Înterupător Cap Scară ST cu Led



**103-191923-111**  
Double Two Way Switch  
Comutator Cap Scară ST



**103-191925-112**  
Two Way Switch - Intermediate  
Înterupător Cap Cruce ST



**103-191925-105**  
Control Switch - Light  
Înterupător Revenire pentru Lumină ST



**103-191925-106**  
Control Switch - Light Illuminated  
Înterupător Revenire pentru Lumină ST cu Led



**103-191925-107**  
Control Switch - Bell  
Înterupător Sonerie ST



**103-191925-104**  
Control Switch - Door  
Înterupător Revenire Ușă ST



**103-191925-113**  
Roller Blind Double One Way Switch  
Comutator de Control Jaluzele ST



**103-191925-159**  
Roller Blind Two Way Switch  
Înterupător de Control Jaluzele ST



**103-191906-115**  
Air Conditioning Switch  
Înterupător Aer Condiționat ST



**103-191922-114**  
Triple One Way Switch (3 Gang 1 Way)  
Înterupător Triplu ST



**103-191902-108**  
Triple Two Way Switch (3 Gang 2 Way)  
Comutator Triplu Cap Scară ST



**103-191905-134**  
Dimmer 800 Watt  
Variator ST 800 W



**103-191906-123**  
Audio Switch  
Înterupător Audio ST

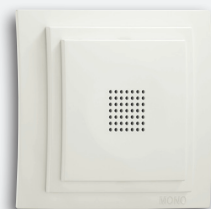

**103-191905-133**  
Buzzer (Bell)  
Sonerie ST



**103-191905-186**  
Hotel Warning System Interior Unit  
Sistem de Avertizare Hotel - Unitate Interioară ST



**103-191905-187**  
Hotel Warning System Exterior Unit  
Sistem de Avertizare Hotel - Unitate Exterioară ST



**103-191905-136**  
Energy Saver  
Înterupător Cartelă ST



**103-191922-116**  
Socket Outlet  
Priză ST fără CP



**103-191921-117**  
Socket Outlet Earthed  
Priză ST cu CP



**103-191921-119**  
Childproof Socket Outlet Earthed  
Priză Protecție Copii ST cu CP



**103-191921-118**  
Socket Outlet Earthed  
With Protection Cover  
Priză ST cu CP cu Capac



**103-191923-122**  
Ups Socket Outlet  
Priză Simplă pentru UPS ST



**103-191905-121**  
Double Socket Outlet  
Priză Dublă ST fără CP



**103-191904-120**  
Double Socket Outlet Earthed  
Priză Dublă ST cu CP



**103-191905-137**  
TV Socket Outlet - Through Line  
Priză TV Intermediară ST



**103-191905-175**  
Cable Outlet Cover (Empty)  
Capac pentru Ieșire Cablu (Gol)



**103-191905-130**  
Satellite Socket Outlet - F Type  
Female Connector  
Priză Satelit (Mama Tip F) ST



**103-191905-139**  
TV + Satellite Socket Outlet - Through Line  
Priză TV + Satelit Intermediară ST

**103-191905-138**  
TV Socket Outlet - End of Line  
Priză TV de Capăt ST

**103-191905-140**  
TV + Satellite Socket Outlet - End of Line  
Priză TV + Satelit de Capăt ST



**103-191905-124**  
Telephone Socket Outlet (RJ11 623K)  
Priză Telefon ST (RJ11 623K)



**103-191905-131**  
Double Telephone Socket Outlet  
(2xRj45 Cat 3)  
Priză Telefon Dublă ST (2xRj45 Cat 3)



**103-191905-126**  
Double Data Socket Outlet  
(2xRj45 Cat 6)  
Priză Date Dublă ST (2xRj45 Cat 6)



**103-191905-125**  
Data Socket Outlet (Rj45 Cat 6)  
Priză Date ST (Rj45 Cat 6)



**103-191905-182**  
Data Socket Outlet (Rj45 Cat 6)  
With Dustproof Cover  
Priză Date ST (Rj45 Cat 6)  
cu Protecție Împotriva Prafului



**103-191905-132**  
Data + Telephone Socket Outlet  
(Rj45 Cat 6 + Rj45 Cat 3)  
Priză Date + Telefon ST  
(Rj45 Cat 6 + Rj45 Cat 3)



**103-191905-144**  
USB Socket Outlet  
Priză USB ST



**103-191905-145**  
HDMI Socket Outlet  
Priză HDMI ST



**103-191905-142**  
Music Hi-Fi Socket Outlet - 2 Gang  
Priză Hi-Fi 2 Circuite ST



**103-191905-177**  
USB Charger Socket Outlet (5V - 2,4A)  
Priză USB Încărcător ST (5V - 2,4A)

PRODUCT CODE COD PRODUS	PRODUCT NAME DENUMIRE PRODUS	BOX QUANTITY CANTITATE CUTIE	PACKAGE QUANTITY CANTITATE BAX	GROSS WEIGHT GREUTATE BRUTA	VOLUME M <sup>3</sup> VOLUM M <sup>3</sup>
<b>SWITCH GROUP / GRUPUL DE ÎNTRERUPĂTOARE</b>					
103-XXXX 25-100	One Way Switch / Întrerupător Simplu ST	10	100	10,33	0,043
103-XXXX 25-102	Double One Way Switch / Întrerupător Dublu ST	10	100	10,61	0,043
103-XXXX 25-109	Two Way Switch / Întrerupător Cap Scară ST	10	100	10,37	0,043
103-XXXX 25-112	Two Way Switch - Intermediate / Întrerupător Cap Cruce ST	10	50	5,43	0,022
103-XXXX 23-111	Double Two Switch / Comutator Cap Scară ST	10	50	5,60	0,022
103-XXXX 22-114	Triple One Way Switch (3 Gang 1 Way) / Întrerupător Triplu ST	10	50	5,54	0,022
103-XXXX 02-108	Triple Two Way Switch (3 Gang 2 Way) / Comutator Triplu Cap Scară ST	10	50	5,83	0,022
103-XXXX 25-105	Control Switch - Light / Întrerupător Revenire pentru Lumină ST	10	100	10,12	0,043
103-XXXX 25-107	Control Switch - Bell / Întrerupător Sonerie ST	10	100	10,31	0,043
103-XXXX 25-104	Control Switch - Door / Întrerupător Revenire Ușă ST	10	50	5,44	0,022
103-XXXX 25-113	Roller Blinds Double One Way Switch / Comutator de Control Jaluzele ST	10	50	5,23	0,022
103-XXXX 06-115	Air Conditioning Switch / Întrerupător Aer Condiționat ST	10	50	5,10	0,022
103-XXXX 06-141	Cooling Switch / Întrerupător Sistem Răcire ST	10	50	5,45	0,022
103-XXXX 06-123	Audio Switch / Întrerupător Audio ST	6	30	4,21	0,022
103-XXXX 06-154	Heater - Boiler Switch / Întrerupător Boiler ST	10	50	5,10	0,022
103-XXXX 25-129	Control Switch - Bell With Name Plate / Întrerupător Sonerie ST cu Etichetă	10	50	5,26	0,022
103-XXXX 25-159	Roller Blind Two Way Switch / Întrerupător de Control Jaluzele ST	10	50	5,50	0,022
<b>ILLUMINATED SWITCH / GRUPUL DE ÎNTRERUPĂTOARE CU LED</b>					
103-XXXX 25-101	One Way Switch Illuminated / Întrerupător Simplu ST Cu Led	10	50	5,19	0,022
103-XXXX 25-103	Double Way Switch Illuminated / Întrerupător Dublu ST cu Led	10	50	5,42	0,022
103-XXXX 25-106	Control Switch - Light Illuminated / Întrerupător Revenire pentru Lumină ST cu Led	10	50	5,26	0,022
103-XXXX 25-110	Two Way Switch Illuminated / Întrerupător Cap Scară ST cu Led	10	50	5,27	0,022
103-XXXX 05-155	Control Switch - Bell Illuminated / Întrerupător Sonerie ST cu Led	10	50	5,26	0,022
<b>SOCKET OUTLET GROUP / GRUPUL DE PRIZE</b>					
103-XXXX 22-116	Socket Outlet / Priză ST fără CP	10	100	9,15	0,043
103-XXXX 07-116	Socket Outlet (Porcelain) / Priză Ceramică ST fără CP	10	100	13,00	0,043
103-XXXX 21-117	Socket Outlet Earthed / Priză ST cu CP	10	100	10,17	0,043
103-XXXX 08-117	Socket Outlet Earthed (Porcelain) / Priză Ceramică ST cu CP	10	100	12,99	0,043
103-XXXX 21-118	Socket Outlet Earthed With Protection Cover / Priză ST cu CP cu Capac	10	100	10,70	0,043
103-XXXX 08-118	Socket Outlet Earthed With Protection Cover (Porcelain) / Priză Ceramică ST cu CP cu Capac	10	100	13,10	0,043
103-XXXX 23-122	Ups Socket Outlet / Priză Simplă pentru UPS ST	10	100	10,20	0,043
103-XXXX 21-119	Childproof Socket Outlet Earthed / Priză Protecție Copii ST cu CP	10	100	10,43	0,043
103-XXXX 08-119	Childproof Socket Outlet Earthed (Porcelain) / Priză Ceramică Protecție Copii ST cu CP	10	100	13,00	0,043
103-XXXX 21-158	Childproof Socket Outlet Earthed With Protection Cover / Priză Protecție Copii ST cu CP cu Capac	10	50	7,80	0,022
103-XXXX 04-120	Double Socket Outlet Earthed / Priză Dublă ST cu CP	5	50	7,39	0,043
103-XXXX 10-120	Double Socket Outlet Earthed (Porcelain) / Priză Ceramică Dublă ST cu CP	5	50	9,23	0,043
103-XXXX 05-121	Double Socket Outlet / Priză Dublă ST fără CP	6	60	7,44	0,043
103-XXXX 11-121	Double Socket Outlet (Porcelain) / Priză Ceramică Dublă ST fără CP	6	60	8,30	0,043
<b>TV-SAT AND DATA GROUP / GRUPUL TV-SAT ȘI DATE</b>					
103-XXXX 05-124	Telephone Socket Outlet (Rj11 623K) / Priză Telefon ST (Rj11 623K)	10	100	8,43	0,043
103-XXXX 25-124	Telephone Socket Outlet (Rj45 Cat 3) / Priză Telefon ST (Rj45 Cat 3)	10	100	8,60	0,043
103-XXXX 05-125	Data Socket Outlet (Rj45 Cat 6) / Priză Date ST (Rj45 Cat 6)	10	50	4,35	0,022
103-XXXX 05-126	Double Data Socket Outlet (2xRj45 Cat 6) / Priză Date Dublă ST (2xRj45 Cat 6)	10	50	4,78	0,022
103-XXXX 05-131	Double Telephone Socket Outlet (2xRj45 Cat 3) / Priză Telefon Dublă ST (2xRj45 Cat 3)	10	50	4,62	0,022
103-XXXX 05-132	Data+Telephone Socket Outlet (Rj45 Cat 6+Rj45 Cat 3)/Priză Date + Telefon ST (Rj45 Cat 6 + Rj45 Cat 3)	10	50	4,73	0,022
103-XXXX 05-137	TV Socket Outlet - Through Line (11 dB) / Priză TV Intermediară ST (11 dB)	10	100	10,22	0,043
103-XXXX 05-138	TV Socket Outlet - End Of Line (0,5 dB) / Priză TV de Capăt ST (0,5dB)	10	100	10,00	0,043
103-XXXX 05-130	Satellite Socket Outlet (F-Type Female Connector) / Priză Satelit (Mama Tip F) ST	10	100	8,35	0,043
103-XXXX 05-139	TV+Satellite Socket Outlet - Through Line (5 dB) / Priză TV + Satelit Intermediară ST (5 dB)	10	50	6,15	0,022
103-XXXX 05-140	TV+Satellite Socket Outlet - End Of Line (1 dB) / Priză TV + Satelit de Capăt ST (1 dB)	10	50	5,58	0,022
103-XXXX 05-142	Music Hi-Fi Socket Outlet - 2 Gang / Priză Hi-Fi 2 Circuite ST	10	50	3,26	0,022
103-XXXX 05-144	USB Socket Outlet / Priză USB ST	10	-	-	-
103-XXXX 05-145	HDMI Socket Outlet / Priză HDMI ST	10	-	-	-
103-XXXX 06-146	TV Radio Satellite Socket Outlet - Through Line / Priză TV Radio Satelit Intermediară ST	10	50	4,80	0,022
103-XXXX 05-148	Satellite Socket Outlet - Through Line / Priză Satelit Intermediară ST	10	50	5,20	0,022
103-XXXX 05-149	Satellite Socket Outlet - End of Line / Priză Satelit de Capăt ST	10	50	5,45	0,022
103-XXXX 05-150	Data Socket Outlet (Empty) / Priză Date (Gol) ST	10	50	3,92	0,022
103-XXXX 05-151	Double Data Socket Outlet (Empty) / Priză Date Dublă (Gol) ST	10	50	3,92	0,022
103-XXXX 05-175	Cable Outlet Cover (Empty) / Capac pentru Ieșire Cablu (Gol)	10	50	3,92	0,022
103-XXXX 05-182	Data Socket Outlet (Rj45 Cat 6) With Dustproof Cover / Priză Date ST (Rj45 Cat 6) cu Protecție Împotriva Prafului	10	50	4,35	0,022
<b>ELECTRONIC GROUP / GRUPUL ELECTRONIC</b>					
103-XXXX 05-134	Dimmer 800W / Variator ST 800W	6	30	3,80	0,022
103-XXXX 05-135	Dimmer Filtered 500W / Variator cu Filtru Rețea ST 500W	6	30	4,20	0,022
103-XXXX 05-147	Two Way Dimmer 300W / Variator Intermediar ST 300W	6	30	3,80	0,022
103-XXXX 05-136	Energy Saver / Întrerupător Cartelă ST	1	-	-	-
103-XXXX 05-152	Energy Saver 220V / Întrerupător Cartelă ST (220V)	1	-	-	-
103-XXXX 06-123	Audio Switch / Întrerupător Audio ST	6	30	4,21	0,022
103-XXXX 05-133	Buzzer Bell / Sonerie ST	6	30	3,80	0,022
210-0006 00-003	Energy Saver Relay VRV Rfid 1x16A / Releu Întrerupător Cartelă ST VRV Rfid 1x16A	1	-	-	-
210-0006 00-012	Energy Saver Relay VRV Rfid 2x16A / Releu Întrerupător Cartelă ST VRV Rfid 2x16A	1	-	-	-
210-0006 00-014	Energy Saver Relay VRV Rfid 3x16A / Releu Întrerupător Cartelă ST VRV Rfid 3x16A	1	-	-	-
210-0006 00-001	Energy Saver Relay 1x16A +1x30A / Releu Întrerupător Cartelă ST 1x16A +1x30A	1	-	-	-
210-0006 00-004	Energy Saver Relay 2x16A / Releu Întrerupător Cartelă ST 2x16A	1	-	-	-
210-0006 00-013	Energy Saver Relay 3x16A / Releu Întrerupător Cartelă ST 3x16A	1	-	-	-
210-0006 00-008	Energy Saver Relay 11 Pin Socket 220V / Releu Întrerupător Cartelă ST Conector 11 Pini 220V	1	-	-	-
210-0006 00-010	Energy Saver Relay 11 Pin Socket / Releu Întrerupător Cartelă ST Conector 11 Pini	1	-	-	-
103-XXXX 05-186	Hotel Warning System Interior Unit / Sistem de Avertizare Hotel - Unitate Interioară ST	1	-	-	-
103-XXXX 05-187	Hotel Warning System Exterior Unit / Sistem de Avertizare Hotel - Unitate Exterioară ST	1	-	-	-
210-0006 00-002	Energy Saver Optic Card Without Printed Logo / Cartelă Optică fără Logo Tipărit	1	-	-	-
210-0006 00-009	Energy Saver Optic Card With Printed Logo / Cartelă Optică cu Logo Tipărit	1	-	-	-
210-0006 00-011	Energy Saver Mifare Card Without Printed Logo / Cartelă Mifare fără Logo Tipărit	1	-	-	-
210-0006 00-015	Energy Saver Mifare Card With Printed Logo / Cartelă Mifare cu Logo Tipărit	1	-	-	-
210-0006 00-007	Door and Window Switch / Întrerupător pentru Ușă și Fereastră	1	-	-	-
103-XXXX 05-177	USB Charger Socket Outlet (5V - 2,4A) / Priză USB Încărcător ST (5V - 2,4A)	6	-	-	-

PRODUCT CODE COD PRODUS	PRODUCT NAME DENUMIRE PRODUS	BOX QUANTITY CANTITATE CUTIE	PACKAGE QUANTITY CANTITATE BAX	GROSS WEIGHT GREUTATE BRUTĂ	VOLUME M <sup>3</sup> VOLUM M <sup>3</sup>
<b>FRAMES / RAME</b>					
103-XXXX 00-160	Single Frame / Ramă Simplă	26	130	3,34	0,022
103-XXXX 00-161	Double Frame / Ramă Dublă	16	80	3,38	0,022
103-XXXX 00-162	Triple Frame / Ramă Triplă	18	90	4,97	0,022
103-XXXX 00-163	4 Gang Frame / Ramă Cvadruplă	10	40	3,07	0,022
103-XXXX 00-164	5 Gang Frame / Ramă Pentadruplă	10	40	3,83	0,022
103-XXXX 00-165	Frame for Double Socket / Ramă pentru Priză Dublă	24	120	3,40	0,022

Please specify your choice for product and frame colours by applying below codes 'XXXX' marked space.  
 Specificați alegerea dumneavoastră pentru produs și culorile ramei prin aplicarea codurilor de mai jos, marcate cu spațiu "XXXX".  
**XXXX: 1919 WHITE / ALB, 0101 IVORY / FILDEȘ, 1717 CREAM / CREM**

## FRAME GROUP

## GRUP RAME

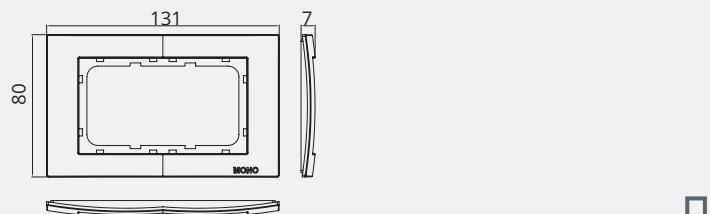
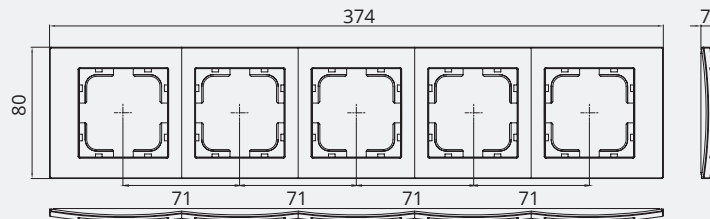
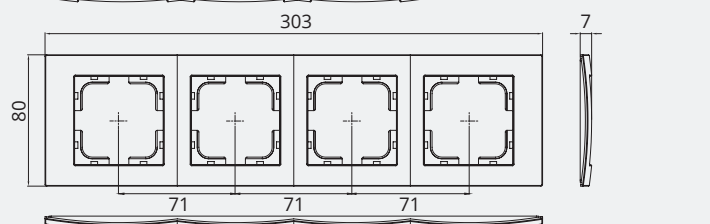
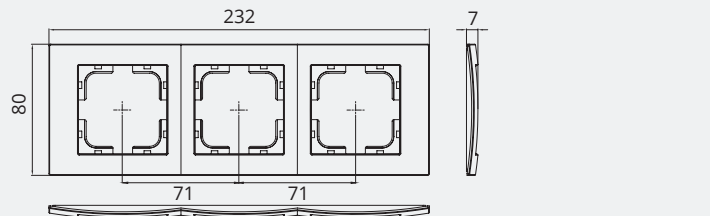
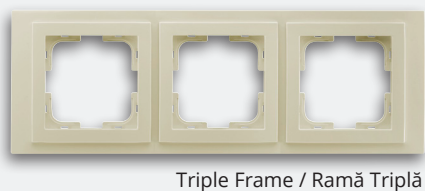
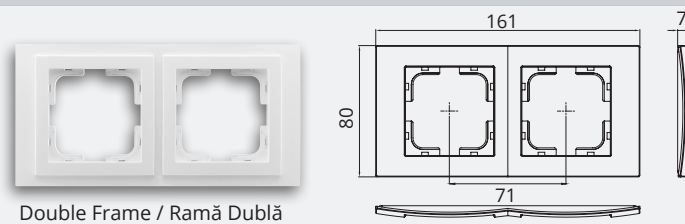
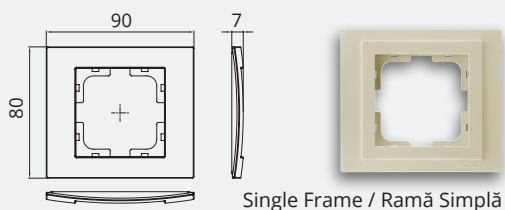

Larissa frames can be used both horizontally and vertically / Ramele Despina Metalic pot fi folosite atât pe orizontală cât și pe verticală.

## FRAME COLOUR CODES

## CODURI CULORI RAME



XXXX: 1919  
White / Alb



XXXX: 0101  
Ivory / Fildeș



XXXX: 1717  
Cream / Crem



larissa

**Mechanism + Cover Plate**  
**Mecanism + Buton**

Available in 14 Warm Colours  
Minimalist Style  
Elegant Taste of Tradition

Disponibile în 14 Culori Calde  
Stil Minimalist  
Gustul Elegant al Tradiției



larissa





## Thin Frame Colours

## Culori Rame Subțiri



Gray / Gri



Green / Verde



Beige / Bej



Light Beige / Bej Deschis



Blue / Albastru



Light Blue / Albastru Deschis



Brown / Maro



Yellow / Galben



Light Lilac / Liliac Deschis



Dark Lilac / Liliac Închis



Pink / Roz



Black / Negru



Clared Red / Roșu Bordo



Tile / Cărămiziu

PRODUCT CODE COD PRODUS	PRODUCT NAME DENUMIRE PRODUS	BOX QUANTITY CANTITATE CUTIE	PACKAGE QUANTITY CANTITATE BAX	GROSS WEIGHT GREUTATE BRUTĂ	VOLUME M <sup>3</sup> VOLUM M <sup>3</sup>
<b>SWITCH GROUP / GRUPUL DE ÎNTRERUPĂTOARE</b>					
500-00XX 25-100	Mechanism + Cover Plate One Way Switch Mecanism + Buton pentru Întrerupător Simplu ST	12	120	10,06	0,043
500-00XX 25-102	Mechanism + Cover Plate Double Way Switch Mecanism + Buton pentru Întrerupător Dublu ST	12	120	10,50	0,043
500-00XX 25-109	Mechanism + Cover Plate Two Way Switch Mecanism + Buton pentru Întrerupător Cap Scară ST	12	120	10,38	0,043
500-00XX 25-112	Mechanism + Cover Plate Two Way Switch - Intermediate Mecanism + Buton pentru Întrerupător Cap Cruce ST	12	60	5,38	0,022
500-00XX 23-111	Mechanism + Cover Plate Double Two Way Switch Mecanism + Buton pentru Comutator Cap Scară ST	12	60	5,50	0,022
500-00XX 22-114	Mechanism + Cover Plate Triple One Way Switch (3 Gang 1 Way) Mecanism + Buton pentru Întrerupător Triplu ST	12	60	5,53	0,022
500-00XX 02-108	Mechanism + Cover Plate Triple Two Way Switch (3 Gang 2 Way) Mecanism + Buton pentru Comutator Triplu Cap Scară ST	12	60	5,84	0,022
500-00XX 25-105	Mechanism + Cover Plate Control Switch - Light Mecanism + Buton pentru Întrerupător Revenire pentru Lumină ST	12	120	10,08	0,043
500-00XX 25-107	Mechanism + Cover Plate Control Switch- Bell Mecanism + Buton pentru Întrerupător Sonerie ST	12	120	10,08	0,043
500-00XX 25-104	Mechanism + Cover Plate Control Switch - Door Mecanism + Buton pentru Întrerupător Revenire Ușă ST	12	60	4,95	0,022
500-00XX 25-113	Mechanism + Cover Plate Roller Blinds Double Way Switch Mecanism + Buton pentru Comutator de Control Jaluzele ST	12	60	5,41	0,022
500-00XX 26-115	Mechanism + Cover Plate Air Conditioning Switch Mecanism + Buton pentru Întrerupător Aer Condiționat ST	12	60	4,97	0,022
500-00XX 06-141	Mechanism + Cover Plate Cooling Switch Mecanism + Buton pentru Întrerupător Sistem Răcire ST	12	60	5,36	0,022
500-00XX 06-123	Mechanism + Cover Plate Audio Switch Mecanism + Buton pentru Întrerupător Audio ST	1	-	-	-
500-00XX 06-154	Mechanism + Cover Plate Heater - Boiler Switch Mecanism + Buton pentru Întrerupător Boiler ST	12	60	4,97	0,022
500-00XX 25-129	Mechanism + Cover Plate Control Switch - Bell With Name Plate Mecanism + Buton pentru Întrerupător Sonerie ST cu Etichetă	12	60	5,00	0,022
500-00XX 05-172	Mechanism + Cover Plate Automation Switch Mecanism + Buton pentru Întrerupător Automatizare	12	60	4,95	0,022
500-00XX 05-173	Mechanism + Cover Plate Automation Switch Single Phase Mecanism + Buton pentru Întrerupător Automatizare cu O Fază	12	60	5,00	0,022
00-00XX 05-174	Mechanism + Cover Plate Automation Switch Double Phase Mecanism + Buton pentru Întrerupător Automatizare cu Două Faze	12	60	5,20	0,022
500-00XX 25-159	Mechanism + Cover Plate Roller Blind Two Way Switch Mecanism + Buton pentru Întrerupător de Control Jaluzele ST	12	60	5,40	0,022
<b>ILLUMINATED SWITCH / GRUPUL DE ÎNTRERUPĂTOARE CU LED</b>					
500-00XX 25-101	Mechanism + Cover Plate One Way Switch Illuminated Mecanism + Buton pentru Întrerupător Simplu ST cu Led	12	60	4,99	0,022
500-00XX 25-103	Mechanism + Cover Plate Double Way Switch Illuminated Mecanism + Buton pentru Întrerupător Dublu ST cu Led	12	60	5,24	0,022
500-00XX 25-106	Mechanism + Cover Plate Control Switch - Light Illuminated Mecanism + Buton pentru Întrerupător Revenire pentru Lumină ST cu Led	12	60	5,00	0,022
500-00XX 25-110	Mechanism + Cover Plate Two Way Switch Illuminated Mecanism + Buton pentru Întrerupător Cap Scară ST cu Led	12	60	5,15	0,022
500-00XX 05-155	Mechanism + Cover Plate Control Switch - Bell Illuminated Mecanism + Buton pentru Întrerupător Sonerie ST cu Led	12	60	5,00	0,022
<b>SOCKET OUTLET GROUP / GRUPUL DE PRIZE</b>					
500-00XX 22-116	Mechanism + Cover Plate Socket Outlet Mecanism + Buton pentru Priză ST fără CP	12	120	8,55	0,043
500-00XX 07-116	Mechanism + Cover Plate Socket Outlet (Porcelain) Mecanism + Buton pentru Priză Ceramică ST fără CP	12	120	12,00	0,043
500-00XX 21-117	Mechanism + Cover Plate Socket Outlet Earthed Mecanism + Buton pentru Priză ST cu CP	12	120	9,95	0,043
500-00XX 08-117	Mechanism + Cover Plate Socket Outlet Earthed (Porcelain) Mecanism + Buton pentru Priză Ceramică ST cu CP	12	120	12,00	0,043
500-00XX 21-118	Mechanism + Cover Plate Socket Outlet Earthed With Protection Cover Mecanism + Buton pentru Priză ST cu CP cu Capac	12	120	10,67	0,043
500-00XX 08-118	Mechanism + Cover Plate Socket Outlet Earthed With Protection Cover (Porcelain) Mecanism + Buton pentru Priză Ceramică ST cu CP cu Capac	12	120	12,00	0,043
500-00XX 23-122	Mechanism + Cover Plate Ups Socket Outlet Mecanism + Buton pentru Priză Simplă pentru UPS ST	12	60	5,02	0,022
500-00XX 21-119	Mechanism + Cover Plate Childproof Socket Outlet Earthed Mecanism + Buton pentru Priză Protecție Copii ST cu CP	12	120	10,17	0,043
500-00XX 08-119	Mechanism + Cover Plate Childproof Socket Outlet Earthed (Porcelain) Mecanism + Buton pentru Priză Ceramică Protecție Copii ST cu CP	12	120	12,00	0,043
500-00XX 21-158	Mechanism + Cover Plate Childproof Socket Outlet Earthed With Protection Cover Mecanism + Buton pentru Priză Protecție Copii ST cu CP cu Capac	12	60	5,10	-
500-00XX 05-121	Mechanism + Cover Plate Double Socket Outlet Mecanism + Buton pentru Priză Dublă ST fără CP	6	60	7,34	0,043
500-00XX 11-121	Mechanism + Cover Plate Double Socket Outlet (Porcelain) Mecanism + Buton pentru Priză Ceramică Dublă ST fără CP )	6	60	8,30	0,043
500-00XX 05-120	Mechanism + Cover Plate Double Socket Outlet Earthed Mecanism + Buton pentru Priză Dublă ST cu CP	5	50	7,23	0,043
500-00XX 10-120	Mechanism + Cover Plate Double Socket Outlet Earthed (Porcelain ) Mecanism + Buton pentru Priză Ceramică Dublă ST cu CP	5	50	9,23	0,043
<b>TV-SAT AND DATA GROUP / GRUPUL TV-SAT ȘI DATE</b>					
500-00XX 05-124	Mechanism + Cover Plate Telephone Socket Outlet (Rj11 623K) Mecanism + Buton pentru Priză Telefon ST (Rj11 623K)	12	120	7,74	0,043
500-00XX 25-124	Mechanism + Cover Plate Telephone Socket Outlet (Rj45 Cat 3) Mecanism + Buton pentru Priză Telefon ST (Rj45 Cat 3)	12	120	7,89	0,043
500-00XX 05-125	Mechanism + Cover Plate Data Socket Outlet (Rj45 Cat 6) Mecanism + Buton pentru Priză Date ST (Rj45 Cat 6)	12	60	4,11	0,022
500-00XX 05-126	Mechanism + Cover Plate Double Data Socket Outlet (2xRj45 Cat 6) Mecanism + Buton pentru Priză Date Dublă ST (2xRj45 Cat 6)	12	60	4,36	0,022
500-00XX 05-131	Mechanism + Cover Plate Double Telephone Socket Outlet (2xR45 Cat 3) Mecanism + Buton pentru Priză Telefon Dublă ST (2xRj45 Cat 3)	12	60	4,30	0,022

PRODUCT CODE COD PRODUS	PRODUCT NAME DENUMIRE PRODUS	BOX QUANTITY CANTITATE CUTIE	PACKAGE QUANTITY CANTITATE BAX	GROSS WEIGHT GREUTATE BRUTA	VOLUME M <sup>3</sup> VOLUM M <sup>3</sup>
<b>TV-SAT AND DATA GROUP / GRUPUL TV-SAT SI DATE</b>					
500-00XX 05-132	Mechanism + Cover Plate Data+Telephone Socket Outlet (Rj45 Cat 6+Rj45 Cat 3) Mecanism + Buton pentru Priză Date + Telefon ST (Rj45 Cat 6 + Rj45 Cat 3)	12	60	4,51	0,022
500-00XX 05-137	Mechanism + Cover Plate TV Socket Outlet - Through Line (11 dB) Mecanism + Buton pentru Priză TV Intermediară ST (11 dB)	12	120	10,15	0,043
500-00XX 05-138	Mechanism + Cover Plate TV Socket Outlet - End Of Line (0,5 dB) Mecanism + Buton pentru Priză TV de Capăt ST (0,5dB)	12	120	10,03	0,043
500-00XX 05-130	Mechanism + Cover Plate Satellite Socket Outlet (F-Type Female Connector) Mecanism + Buton pentru Priză Satelit (Mama Tip F) ST	12	120	8,02	0,043
500-00XX 05-139	Mechanism + Cover Plate TV + Satellite Socket Outlet - Through Line (5 dB) Mecanism + Buton pentru Priză TV + Satelit Intermediară ST (5 dB)	12	60	5,51	0,022
500-00XX 05-140	Mechanism + Cover Plate TV + Satellite Socket Outlet - End Of Line (1 dB) Mecanism + Buton pentru Priză TV + Satelit de Capăt ST (1 dB)	12	60	5,51	0,022
500-00XX 05-142	Mechanism + Cover Plate Music Hi-Fi Socket Outlet - 2 Gang Mecanism + Buton pentru Priză Hi-Fi 2 Circuite ST	12	60	4,43	0,022
500-00XX 05-144	Mechanism + Cover Plate USB Socket Outlet Mecanism + Buton pentru Priză USB ST	12	-	-	-
500-00XX 05-145	Mechanism + Cover Plate HDMI Socket Outlet Mecanism + Buton pentru Priză HDMI ST	12	-	-	-
500-00XX 06-146	Mechanism + Cover Plate TV Radio Satellite Socket Outlet - Through Line Mecanism + Buton pentru Priză TV Radio Satelit Intermediară ST	12	60	5,82	0,022
500-00XX 05-148	Mechanism + Cover Plate Satellite Socket Outlet - Through Line Mecanism + Buton Pentru Priză Satelit Intermediară ST	12	60	5,20	0,022
500-00XX 05-149	Mechanism + Cover Plate Satellite Socket Outlet - End of Line Mecanism + Buton pentru Priză Satelit de Capăt ST	12	60	5,31	0,022
500-00XX 05-150	Mechanism + Cover Plate Data Socket Outlet (Empty) Mecanism + Buton pentru Priză Date (Gol) ST	12	60	3,47	0,022
500-00XX 05-151	Mechanism + Cover Plate Double Data Socket Outlet (Empty) Mecanism + Buton pentru Priză Date Dublă (Gol) ST	12	60	3,47	0,022
500-00XX 05-175	Mechanism + Cover Plate Cable Outlet Cover (Empty) Mecanism + Buton pentru Capac pentru Ieșire Cablu (Gol)	12	60	4,20	0,022
500-00XX 05-182	Mechanism + Cover Plate Data Socket Outlet (RJ45 Cat 6) With Dustproof Cover Mecanism + Buton pentru Priză Date ST (Rj45 Cat 6) cu Protecție Împotriva Prafului	12	60	5,00	0,022
500-00XX 05-190	Mechanism + Cover Plate Data Socket Outlet (Cat 6A) Mecanism + Buton pentru Priză Date ST (Cat 6A)	12	60	4,10	0,022
500-00XX 05-176	Mechanism + Cover Plate Double Telephone Socket Outlet (2x Rj45 Cat 3) Mecanism + Buton pentru Priză Telefon Dublă ST (2xRj45 Cat 3)	12	-	-	-
500-00XX 05-181	Mechanism + Cover Plate Audio Socket Outlet Mecanism + Buton pentru Priză Audio ST	12	-	-	-
500-00XX 05-180	Mechanism + Cover Plate VGA Socket Outlet Mecanism + Buton pentru Priză VGA ST	12	60	3,57	0,022
<b>ELECTRONIC GROUP / GRUPUL ELECTRONIC</b>					
500-00XX 05-134	Mechanism + Cover Plate Dimmer 800W Mecanism + Buton pentru Variator ST 800W	6	30	3,33	0,022
500-00XX 05-135	Mechanism + Cover Plate Dimmer Filtered 500W Mecanism + Buton pentru Variator cu Filtru Retea ST 500W	6	30	3,40	0,022
500-00XX 05-147	Mechanism + Cover Plate Two Way Dimmer 300W Mecanism + Buton Pentru Variator Intermediară ST	6	30	3,33	0,022
500-00XX 05-136	Mechanism + Cover Plate Energy Saver Mecanism + Buton pentru Întrerupător Cartelă ST	1	-	-	-
500-00XX 05-152	Mechanism + Cover Plate Energy Saver 220V Mecanism + Buton pentru Întrerupător Cartelă ST (220V)	1	-	-	-
500-00XX 05-178	Mechanism + Cover Plate Led Dimmer 0-16W Mecanism + Buton pentru Variator Led ST 0-16W	6	30	3,30	0,022
500-00XX 05-179	Mechanism + Cover Plate RC Dimmer 300W Mecanism + Buton pentru Variator RC ST 300W	6	30	3,30	0,022
500-00XX 06-123	Mechanism + Cover Plate Audio Switch Mecanism + Buton pentru Întrerupător Audio ST	1	-	-	-
500-00XX 05-133	Mechanism + Cover Plate Buzzer Bell Mecanism + Buton pentru Sonerie ST	6	30	3,00	0,022
210-0006 00-003	Energy Saver Relay VRV Rfid 1x16A Releu Întrerupător Cartelă ST VRV Rfid 1x16	1	-	-	-
210-0006 00-012	Energy Saver Relay VRV Rfid 2x16A Releu Întrerupător Cartelă ST VRV Rfid 2x16A	1	-	-	-
210-0006 00-014	Energy Saver Relay VRV Rfid 3x16A Releu Întrerupător Cartelă ST VRV Rfid 3x16A	1	-	-	-
210-0006 00-001	Energy Saver Relay 1x16A +1x30A Releu Întrerupător Cartelă ST 1x16A +1x30A	1	-	-	-
210-0006 00-004	Energy Saver Relay 2x16A Releu Întrerupător Cartelă ST 2x16A	1	-	-	-
210-0006 00-013	Energy Saver Relay 3x16A Releu Întrerupător Cartelă ST 3x16A	1	-	-	-
210-0006 00-008	Energy Saver Relay 11 Pin Socket 220V Releu Întrerupător Cartelă ST Conector 11 Pini 220V	1	-	-	-
210-0006 00-010	Energy Saver Relay 11 Pin Socket Releu Întrerupător Cartelă ST Conector 11 Pini	1	-	-	-
500-00XX 05-186	Mechanism + Cover Plate Hotel Warning System Interior Unit Mecanism + Buton pentru Sistem de Avertizare Hotel - Unitate Interioară ST	1	-	-	-
500-00XX 05-187	Mechanism + Cover Plate Hotel Warning System Exterior Unit Mecanism + Buton pentru Sistem de Avertizare Hotel - Unitate Exterioară ST	1	-	-	-
210-0006 00-002	Energy Saver Optic Card Without Printed Logo Cartelă Optică fără Logo Tipărit	1	-	-	-
210-0006 00-009	Energy Saver Optic Card With Printed Logo Cartelă Optică cu Logo Tipărit	1	-	-	-
210-0006 00-011	Energy Saver Mifare Card Without Printed Logo Cartelă Mifare fără Logo Tipărit	1	-	-	-
210-0006 00-015	Energy Saver Mifare Card With Printed Logo Cartelă Mifare cu Logo Tipărit	1	-	-	-
500-00XX 05-177	Mechanism + Cover Plate USB Charger Socket Outlet (5V - 2,4A) Mecanism + Buton pentru Priză USB Încărcător ST (5V - 2,4A)	12	-	-	-

Please specify your choice for product and cover plate colours by applying below codes 'XX' marked space.

Specificați alegerea dumneavoastră pentru produs și culorile pentru buton prin aplicarea codurilor de mai jos, marcate cu spațiu "XX".

**XX: 19 WHITE / ALB, 17 CREAM / CREM, 01 IVORY / FILDEȘ**

PRODUCT CODE COD PRODUS	PRODUCT NAME DENUMIRE PRODUS	BOX QUANTITY CANTITATE CUTIE	PACKAGE QUANTITY CANTITATE BAX	GROSS WEIGHT GREUTATE BRUTA	VOLUME M <sup>3</sup> VOLUM M <sup>3</sup>
<b>SWITCH GROUP / GRUPUL DE ÎNTRERUPĂTOARE</b>					
103-XX00 25-100	One Way Switch / Întrerupător Simplu ST	10	100	10,33	0,043
103-XX00 25-102	Double One Way Switch / Întrerupător Dublu ST	10	100	10,61	0,043
103-XX00 25-109	Two Way Switch / Întrerupător Cap Scară ST	10	100	10,37	0,043
103-XX00 25-112	Two Way Switch - Intermediate / Întrerupător Cap Cruce ST	10	50	5,43	0,022
103-XX00 23-111	Double Two Way Switch / Comutator Cap Scară ST	10	50	5,60	0,022
103-XX00 22-114	Triple One Way Switch (3 Gang 1 Way) / Întrerupător Triplu ST	10	50	5,54	0,022
103-XX00 02-108	Triple Two Way Switch (3 Gang 2 Way) / Comutator Triplu Cap Scară ST	10	50	5,83	0,022
103-XX00 25-105	Control Switch - Light / Întrerupător Revenire pentru Lumină ST	10	100	10,12	0,043
103-XX00 25-107	Control Switch - Bell / Întrerupător Sonerie ST	10	100	10,31	0,043
103-XX00 25-104	Control Switch - Door / Întrerupător Revenire Ușă ST	10	50	5,44	0,022
103-XX00 25-113	Roller Blinds Double One Way Switch / Comutator de Control Jaluzele ST	10	50	5,23	0,022
103-XX00 06-115	Air Conditioning Switch / Întrerupător Aer Condiționat ST	10	50	5,10	0,022
103-XX00 06-141	Cooling Switch / Întrerupător Sistem Răcire ST	10	50	5,45	0,022
103-XX00 06-123	Audio Switch / Întrerupător Audio ST	6	30	4,21	0,022
103-XX00 06-154	Heater - Boiler Switch / Întrerupător Boiler ST	10	50	5,10	0,022
103-XX00 25-129	Control Switch - Bell With Name Plate / Întrerupător Sonerie ST cu Etichetă	10	50	5,26	0,022
103-XX00 25-159	Roller Blind Two Way Switch / Întrerupător de Control Jaluzele ST	10	50	5,50	0,022
<b>ILLUMINATED SWITCH / GRUPUL DE ÎNTRERUPĂTOARE CU LED</b>					
103-XX00 25-101	One Way Switch Illuminated / Întrerupător Simplu ST cu Led	10	50	5,19	0,022
103-XX00 25-103	Double Way Switch Illuminated / Întrerupător Dublu ST cu Led	10	50	5,42	0,022
103-XX00 25-106	Control Switch - Light Illuminated / Întrerupător Revenire pentru Lumină ST cu Led	10	50	5,26	0,022
103-XX00 25-110	Two Way Switch Illuminated / Întrerupător Cap Scară ST cu Led	10	50	5,27	0,022
103-XX00 05-155	Control Switch - Bell Illuminated / Întrerupător Sonerie ST cu Led	10	50	5,26	0,022
<b>SOCKET OUTLET GROUP / GRUPUL DE PRIZE</b>					
103-XX00 22-116	Socket Outlet / Priză ST fără CP	10	100	9,15	0,043
103-XX00 07-116	Socket Outlet (Porcelain) / Priză Ceramică ST fără CP	10	100	13,00	0,043
103-XX00 21-117	Socket Outlet Earthed / Priză ST cu CP	10	100	10,17	0,043
103-XX00 08-117	Socket Outlet Earthed (Porcelain) / Priză Ceramică ST cu CP	10	100	12,99	0,043
103-XX00 21-118	Socket Outlet Earthed With Protection Cover / Priză ST cu CP cu Capac	10	100	10,70	0,043
103-XX00 08-118	Socket Outlet Earthed With Protection Cover (Porcelain) / Priză Ceramică ST cu CP cu Capac	10	100	13,10	0,043
103-XX00 23-122	Ups Socket Outlet / Priză Simplă pentru UPS ST	10	100	10,20	0,043
103-XX00 21-119	Childproof Socket Outlet Earthed / Priză Protecție Copii ST cu CP	10	100	10,43	0,043
103-XX00 08-119	Childproof Socket Outlet Earthed (Porcelain) / Priză Ceramică Protecție Copii ST cu CP	10	100	13,00	0,043
103-XX00 21-158	Childproof Socket Outlet Earthed With Protection Cover / Priză Protecție Copii ST cu CP cu Capac	10	50	7,80	0,022
103-XX00 04-120	Double Socket Outlet Earthed / Priză Dublă ST cu CP	5	50	7,39	0,043
103-XX00 10-120	Double Socket Outlet Earthed (Porcelain) / Priză Ceramică Dublă ST cu CP	5	50	9,23	0,043
103-XX00 05-121	Double Socket Outlet / Priză Dublă ST fără CP	6	60	7,44	0,043
103-XX00 11-121	Double Socket Outlet (Porcelain) / Priză Ceramică Dublă ST fără CP	6	60	8,30	0,043
<b>TV-SAT AND DATA GROUP / GRUPUL TV-SAT ȘI DATE</b>					
103-XX00 05-124	Telephone Socket Outlet (Rj11 623K) / Priză Telefon ST (Rj11 623K)	10	100	8,43	0,043
103-XX00 25-124	Telephone Socket Outlet (Rj45 Cat 3) / Priză Telefon ST (Rj45 Cat 3)	10	100	8,60	0,043
103-XX00 05-125	Data Socket Outlet (Rj45 Cat 6) / Priză Date ST (Rj45 Cat 6)	10	50	4,35	0,022
103-XX00 05-126	Double Data Socket Outlet (2xRj45 Cat 6) / Priză Date Dublă ST (2xRj45 Cat 6)	10	50	4,78	0,022
103-XX00 05-131	Double Telephone Socket Outlet (2xRj45 Cat 3) / Priză Telefon Dublă ST (2xRj45 Cat 3)	10	50	4,62	0,022
103-XX00 05-132	Data+Telephone Socket Outlet (Rj45 Cat 6+Rj45 Cat 3)/Priză Date + Telefon ST (Rj45 Cat 6 + Rj45 Cat 3)	10	50	4,73	0,022
103-XX00 05-137	TV Socket Outlet - Through Line (11 dB) / Priză TV Intermediară ST (11 dB)	10	100	10,22	0,043
103-XX00 05-138	TV Socket Outlet - End Of Line (0,5 dB) / Priză TV de Capăt ST (0,5dB)	10	100	10,00	0,043
103-XX00 05-130	Satellite Socket Outlet (F-Type Female Connector) / Priză Satelit (Mama Tip F) ST	10	100	8,35	0,043
103-XX00 05-139	TV+Satellite Socket Outlet - Through Line (5 dB) / Priză TV + Satelit Intermediară ST (5 dB)	10	50	6,15	0,022
103-XX00 05-140	TV+Satellite Socket Outlet - End Of Line (1 dB) / Priză TV + Satelit de Capăt ST (1 dB)	10	50	5,58	0,022
103-XX00 05-142	Music Hi-Fi Socket Outlet - 2 Gang / Priză Hi-Fi 2 Circuite ST	10	50	3,26	0,022
103-XX00 05-144	USB Socket Outlet / Priză USB ST	10	-	-	-
103-XX00 05-145	HDMI Socket Outlet / Priză HDMI ST	10	-	-	-
103-XX00 06-146	TV Radio Satellite Socket Outlet - Through Line / Priză TV Radio Satelit Intermediară ST	10	50	4,80	0,022
103-XX00 05-148	Satellite Socket Outlet - Through Line / Priză Satelit Intermediară ST	10	50	5,20	0,022
103-XX00 05-149	Satellite Socket Outlet - End of Line / Priză Satelit de Capăt ST	10	50	5,45	0,022
103-XX00 05-150	Data Socket Outlet (Empty) / Priză Date (Gol) ST	10	50	3,92	0,022
103-XX00 05-151	Double Data Socket Outlet (Empty) / Priză Date Dublă (Gol) ST	10	50	3,92	0,022
103-XX00 05-175	Cable Outlet Cover (Empty) / Capac pentru Ieșire Cablu (Gol)	10	50	3,92	0,022
103-XX00 05-182	Data Socket Outlet (Rj45 Cat 6) With Dustproof Cover / Priză Date ST (Rj45 Cat 6) cu Protecție Împotriva Prafului	10	50	4,35	0,022
<b>ELECTRONIC GROUP / GRUPUL ELECTRONIC</b>					
103-XX00 05-134	Dimmer 800W / Variator ST 800W	6	30	3,80	0,022
103-XX00 05-135	Dimmer Filtered 500W / Variator cu Filtru Rețea ST 500W	6	30	4,20	0,022
103-XX00 05-147	Two Way Dimmer 300W / Variator Intermediar ST 300W	6	30	3,80	0,022
103-XX00 05-136	Energy Saver / Întrerupător Cartelă ST	1	-	-	-
103-XX00 05-152	Energy Saver 220V / Întrerupător Cartelă ST (220V)	1	-	-	-
103-XX00 06-123	Audio Switch / Întrerupător Audio ST	6	30	4,21	0,022
103-XX00 05-133	Buzzer Bell / Sonerie ST	6	30	3,80	0,022
210-0006 00-003	Energy Saver Relay VRV Rfid 1x16A / Releu Întrerupător Cartelă ST VRV Rfid 1x16A	1	-	-	-
210-0006 00-012	Energy Saver Relay VRV Rfid 2x16A / Releu Întrerupător Cartelă ST VRV Rfid 2x16A	1	-	-	-
210-0006 00-014	Energy Saver Relay VRV Rfid 3x16A / Releu Întrerupător Cartelă ST VRV Rfid 3x16A	1	-	-	-
210-0006 00-001	Energy Saver Relay 1x16A +1x30A / Releu Întrerupător Cartelă ST 1x16A +1x30A	1	-	-	-
210-0006 00-004	Energy Saver Relay 2x16A / Releu Întrerupător Cartelă ST 2x16A	1	-	-	-
210-0006 00-013	Energy Saver Relay 3x16A / Releu Întrerupător Cartelă ST 3x16A	1	-	-	-
210-0006 00-008	Energy Saver Relay 11 Pin Socket 220V / Releu Întrerupător Cartelă ST Conector 11 Pini 220V	1	-	-	-
210-0006 00-010	Energy Saver Relay 11 Pin Socket / Releu Întrerupător Cartelă ST Conector 11 Pini	1	-	-	-
103-XX00 05-186	Hotel Warning System Interior Unit / Sistem de Avertizare Hotel - Unitate Interioară ST	1	-	-	-
103-XX00 05-187	Hotel Warning System Exterior Unit / Sistem de Avertizare Hotel - Unitate Exterioară ST	1	-	-	-
210-0006 00-002	Energy Saver Optic Card Without Printed Logo / Cartelă Optică fără Logo Tipărit	1	-	-	-
210-0006 00-009	Energy Saver Optic Card With Printed Logo / Cartelă Optică cu Logo Tipărit	1	-	-	-
210-0006 00-011	Energy Saver Mifare Card Without Printed Logo / Cartelă Mifare fără Logo Tipărit	1	-	-	-
210-0006 00-015	Energy Saver Mifare Card With Printed Logo / Cartelă Mifare cu Logo Tipărit	1	-	-	-
210-0006 00-007	Door and Window Switch / Întrerupător pentru Ușă și Fereastră	1	-	-	-
103-XX00 05-177	USB Charger Socket Outlet (5V - 2,4A) / Priză USB Încărcător ST (5V - 2,4A)	6	-	-	-

PRODUCT CODE COD PRODUS	PRODUCT NAME DENUMIRE PRODUS	BOX QUANTITY CANTITATE CUTIE	PACKAGE QUANTITY CANTITATE BAX	GROSS WEIGHT GREUTATE BRUTĂ	VOLUME M <sup>3</sup> VOLUM M <sup>3</sup>
<b>FRAMES / RAME</b>					
103-XX0000-160	Single Frame / Ramă Simplă	36	180	3,34	0,022
103-XX0000-161	Double Frame / Ramă Dublă	24	120	3,29	0,022
103-XX0000-162	Triple Frame / Ramă Triplă	28	140	3,45	0,022
103-XX0000-163	4 Gang Frame / Ramă Cvadruplă	16	80	3,14	0,022
103-XX0000-164	5 Gang Frame / Ramă Pentadruplă	16	80	3,99	0,022
103-XX0000-165	Frame for Double Socket / Ramă pentru Priză Dublă	24	120	2,24	0,022

Please specify your choice for product and frame colours by applying below codes 'XX' marked space.  
Specificați alegerea dumneavoastră pentru produs și culorile ramelor prin aplicarea codurilor de mai jos, marcate cu spațiu "XX".

**XX: 19 WHITE / ALB, 17 CREAM / CREM, 01 IVORY / FILDEȘ**

## THIN FRAMES / RAME SUBȚIRI

PRODUCT CODE COD PRODUS	PRODUCT NAME DENUMIRE PRODUS	BOX QUANTITY CANTITATE CUTIE	PACKAGE QUANTITY CANTITATE BAX	GROSS WEIGHT GREUTATE BRUTĂ	VOLUME M <sup>3</sup> VOLUM M <sup>3</sup>
<b>FRAMES / RAME</b>					
103-00XX 00-150	Single Frame / Ramă Simplă	-	100	1,65	0,005
103-00XX 00-153	Double Frame / Ramă Dublă	-	70	1,29	0,005

### THIN FRAME COLOURS

### CULORI RAME SUBȚIRI

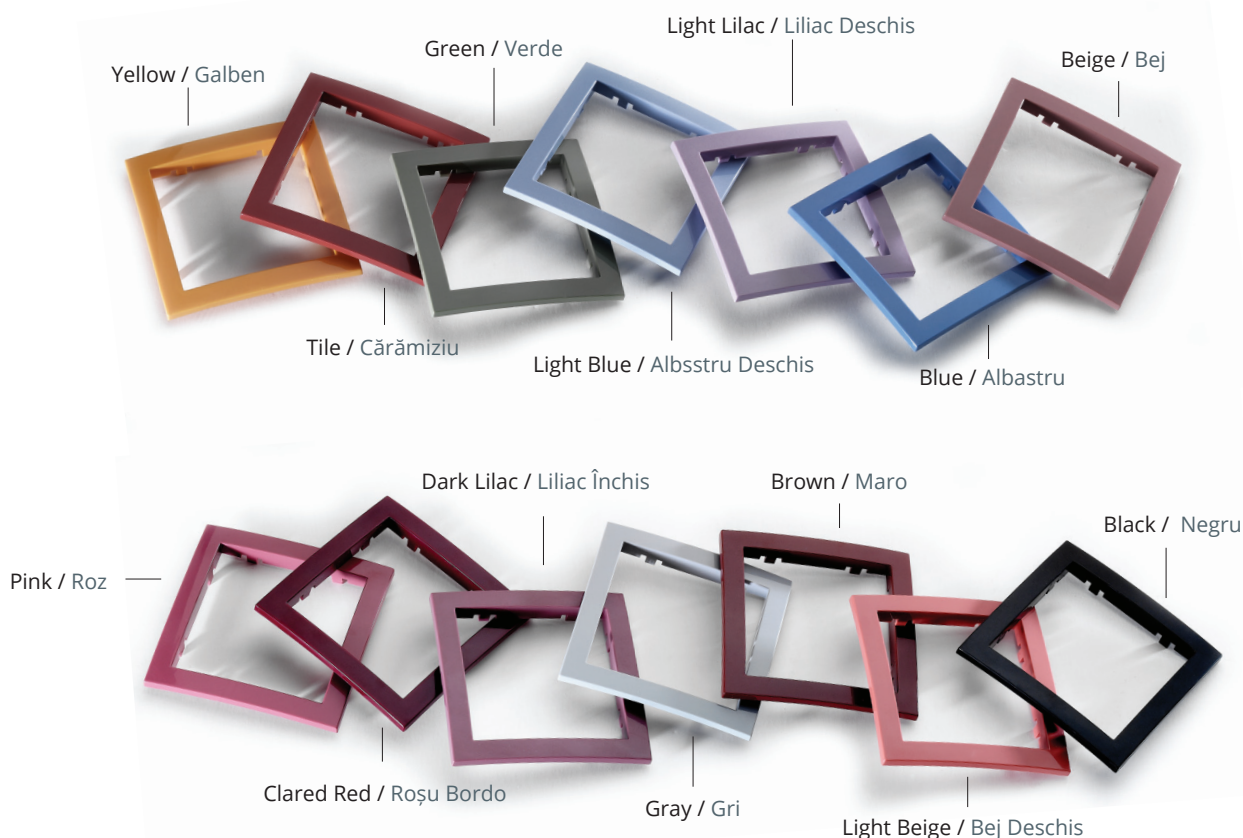

Please specify your choice for product and thin frame colours by applying below codes 'XX' marked space.  
Specificați alegerea dumneavoastră pentru produs și culorile ramelor subțiri prin aplicarea codurilor de mai jos, marcate cu spațiu "XX".

**XX: 01 IVORY / FILDEȘ, 02 GRAY / GRI, 03 GREEN / VERDE, 04 BEIGE / BEJ, 05 LIGHT BEIGE / BEJ DESCHIS, 06 BLUE / ALBASTRU, 07 LIGHT BLUE / ALBASTRU DESCHIS, 08 BROWN / MARO, 09 YELLOW / GALBEN, 10 LIGHT LILAC / LILIA DESCHIS, 11 DARK LILAC / LILIA ÎNCHIS, 12 PINK / ROZ, 13 BLACK / NEGRU, 14 CLARET RED / ROȘU BORDO, 15 TILE / CĂRĂMIZIU, 17 CREAM / CREM**

Larissa frames can be used both horizontally and vertically.  
Ramele Larissa pot fi folosite atât pe orizontală cât și pe verticală.





larissa  
wood

**Complete Product / Mechanism+ Cover Plate**  
**Produs Complet / Mecanism + Buton**

Warm Atmosphere of Wood  
Natural Wood Decor  
Country Style And Rustic Look in Places

Atmosfera Caldă a Lemnului  
Decor Natural cu Lemn  
Stil Rural și Aspect Rustic



larissa  
wood



LARISSA WOOD is designed for those of you who love country style and a rustic look in interior decorating. You can use this decorating idea demonstrating a creative and a modern way to blend natural materials with stylish design. Refresh your home with the warm tones of Oak and Cherry, carry the nature to your place.

LARISSA WOOD se adresează celor care iubesc stilul rural și aspectul rustic în decorarea interioară. Puteți folosi această idee de decorare, care demonstrează o modalitate creativă și modernă de a îmbina materialele naturale cu un design elegant. Reîmprospătați-vă locuința cu nuanțele calde de stejar și cireș, aduceți natura în locuința dumneavoastră.

## Colours

## Culori



Oak / Stejar



Cherry / Cireș

LARISSA WOOD COMPONENTS

COMPONENTE LARISSA WOOD

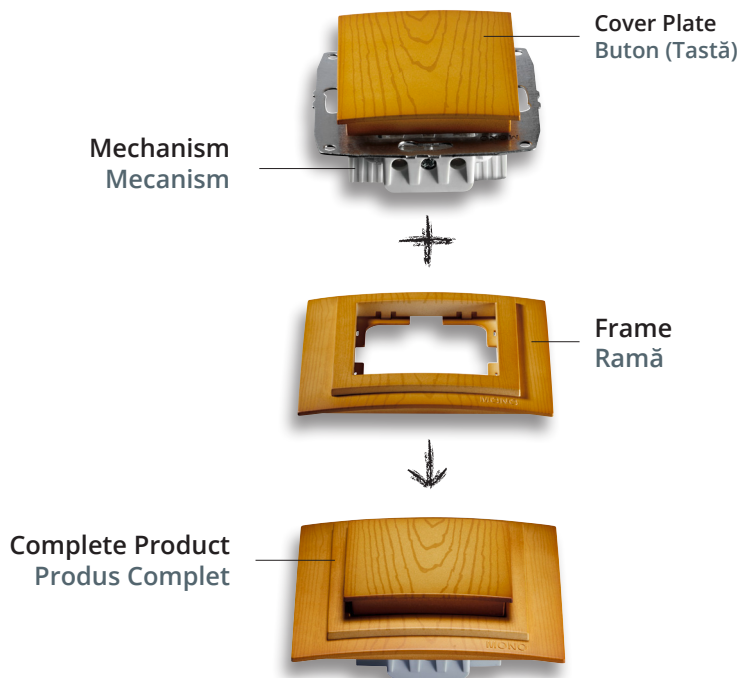

**BENEFITS**

The design of LARISSA WOOD, offers the maximum number of possible combinations and great flexibility.

Its modular design, consisting of a mechanism, cover plate and frame, means you can install any function in oak or cherry colours.

LARISSA WOOD also offers a wide range of options with 9 distinctive and attractive cover plate colours of Mono.

LARISSA WOOD design provides a wide range of inserts for a conventional installation with switches, socket-outlets, dimmers, USB chargers, RJ45 connectors and many more.

**AVANTAJE**

Modelul LARISSA WOOD oferă numărul maxim de combinații posibile și o mare flexibilitate.

Designul său modular, constând dintr-un mecanism montat încastat, buton și ramă, vă permite să instalați orice funcție în culorile stejar și cireș.

LARISSA WOOD oferă de asemenea o gamă largă de opțiuni, cu 9 culori distincte și atractive ale butoanelor Mono.

Modelul LARISSA WOOD oferă o gamă largă de mecanisme pentru o instalare convențională cu întrerupătoare, prize, variatoare, încărcătoare USB, conectori RJ45 și nu numai.

**TECHNICAL FEATURES**

- Automatic spring claw mechanism
- Plastic protection system preventing claws from foundering hands
- Plastic cover that prevents finger from touching to circuit
- Claw design with high resistance to bending
- Mechanism in V0 non-flammability class

**CARACTERISTICI TEHNICE**

- Mecanism automat de prindere cu arc
- Sistem de protecție din plastic care previne rănirea mâinilor de către gheare
- Capac din plastic care împiedică atingerea cu degetele a circuitului
- Design cu gheare cu rezistență mare la îndoire
- Mecanism în clasa de neinflamabilitate V0



## COVER PLATE COLOURS

## CULORI BUTON (TASTĂ)



White / Alb



Ivory / Fildes



Cream / Crem



Oak / Stejar



Cherry / Cireş

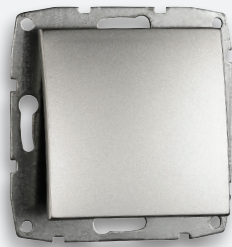

Silver / Argintiu



Fume / Fumuriu

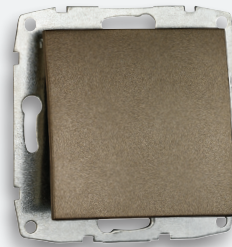

Light Fume / Fumuriu Deschis



Titanium / Titan

## LARISSA WOOD FRAME COLOURS

## CULORI RAME LARISSA WOOD

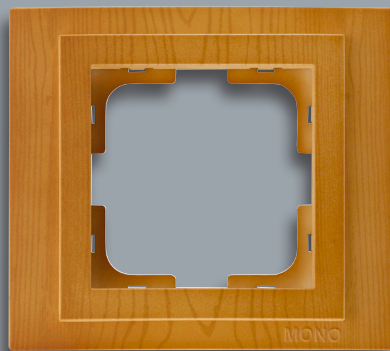

Oak / Stejar



Cherry / Cireş

LARISSA WOOD frames are made of engineering plastics - a material that is special modification providing improved toughness ,high degree of strength, hardness and scratch-proof over time, making this product ideally suited for switch and sockets.

Ramele LARISSA WOOD sunt fabricate din material plastic - un material modificat special, care oferă soliditate mărită, grad mare de rezistență, duritate și rezistență la zgârieturi în timp, făcând acest produs ideal pentru întrerupătoare și prize.



**103-313125-100**  
One Way Switch  
Înterupător Simplu ST



**103-313125-101**  
One Way Switch Illuminated  
Înterupător Simplu ST cu Led

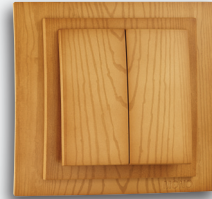

**103-313125-102**  
Double One Way Switch  
Înterupător Dublu ST



**103-313125-103**  
Double One Way Switch Illuminated  
Înterupător Dublu ST cu Led



**103-313125-109**  
Two Way Switch  
Înterupător Cap Scară ST



**103-313125-110**  
Two Way Switch Illuminated  
Înterupător Cap Scară ST cu Led



**103-313123-111**  
Double Two Way Switch  
Comutator Cap Scară ST



**103-313125-112**  
Two Way Switch - Intermediate  
Înterupător Cap Cruce ST



**103-313125-105**  
Control Switch - Light  
Înterupător Revenire pentru Lumină ST



**103-313125-106**  
Control Switch - Light Illuminated  
Înterupător Revenire Pentru Lumină ST cu Led



**103-313125-107**  
Control Switch - Bell  
Înterupător Sonerie ST



**103-313125-104**  
Control Switch - Door  
Înterupător Revenire Ușă ST



**103-313125-129**  
Control Switch - Bell With Name Plate  
Înterupător Sonerie ST cu Etichetă



**103-313125-113**  
Roller Blind Double One Way Switch  
Comutator de Control Jaluzele ST

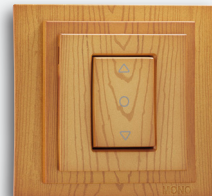

**103-313125-159**  
Roller Blind Two Way Switch  
Înterupător de Control Jaluzele ST



**103-313106-115**  
Air Conditioning Switch  
Înterupător Aer Condiționat ST



**103-313122-114**  
Triple One Way Switch (3 Gang 1 Way)  
Înterupător Triplu ST



**103-313102-108**  
Triple Two Way Switch (3 Gang 2 Way)  
Comutator Triplu Cap Scară ST



**103-313105-134**  
Dimmer 800 Watt  
Variator ST 800 W

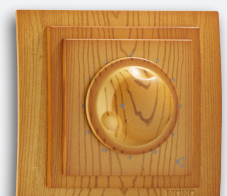

**103-313106-123**  
Audio Switch  
Înterupător Audio ST



**500-313105-186**  
Hotel Warning System Interior Unit  
Sistem de Avertizare Hotel - Unitate Interioară ST

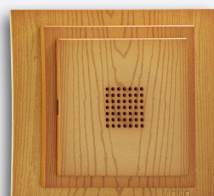

**103-313105-133**  
Buzzer (Bell)  
Sonerie ST



**103-313122-116**  
Socket Outlet  
Priză ST fără CP



**103-313121-117**  
Socket Outlet Earthed  
Priză ST cu CP



**103-313121-119**  
Childproof Socket Outlet Earthed  
Priză Protecție Copii ST cu CP



**103-313121-118**  
Socket Outlet Earthed  
With Protection Cover  
Priză ST cu CP Cu Capac



**103-313123-122**  
Ups Socket Outlet  
Priză Simplă pentru UPS ST



**103-313105-121**  
Double Socket Outlet  
Priză Dublă ST fără CP



**103-313104-120**  
Double Socket Outlet Earthed  
Priză Dublă ST cu CP

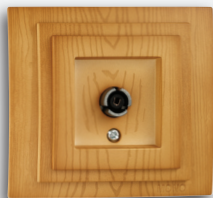

**103-313105-137**  
TV Socket Outlet - Through Line  
Priză TV Intermediară ST



**103-313105-175**  
Cable Outlet Cover (Empty)  
Capac pentru Ieșire Cablu (Gol)



**103-313105-130**  
Satellite Socket Outlet - F Type  
Female Connector  
Priză Satelit (Mama Tip F) ST



**103-313105-139**  
TV + Satellite Socket Outlet - Through Line  
Priză TV + Satelit Intermediară ST

**103-313105-138**  
TV Socket Outlet - End of Line  
Priză TV de Capăt ST

**103-313105-140**  
TV + Satellite Socket Outlet - End of Line  
Priză TV + Satelit de Capăt ST

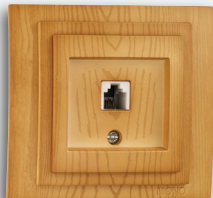

**103-313105-124**  
Telephone Socket Outlet (RJ11 623K)  
Priză Telefon ST (RJ11 623K)



**103-313105-131**  
Double Telephone Socket Outlet  
(2xRj45 Cat 3)  
Priză Telefon Dublă ST (2xRj45 Cat 3)



**103-313105-126**  
Double Data Socket Outlet  
(2xRj45 Cat 6)  
Priză Date Dublă ST (2xRj45 Cat 6)



**103-313105-125**  
Data Socket Outlet (Rj45 Cat 6)  
Priză Date ST (Rj45 Cat 6)



**103-313105-182**  
Data Socket Outlet (Rj45 Cat 6)  
With Dustproof Cover  
Priză Date ST (Rj45 Cat 6)  
cu Protecție Împotriva Prafului

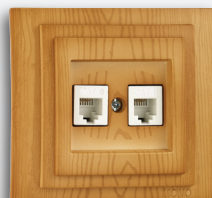

**103-313105-132**  
Data + Telephone Socket Outlet  
(Rj45 Cat 6 + Rj45 Cat 3)  
Priză Date + Telefon ST  
(Rj45 Cat 6 + Rj45 Cat 3)



**103-313105-142**  
Music Hi-Fi Socket Outlet - 2 Gang  
Priză Hi-Fi 2 Circuite ST



**103-313105-177**  
USB Charger Socket Outlet (5V - 2,4A)  
Priză USB Încărcător ST (5V - 2,4A)

PRODUCT CODE COD PRODUS	PRODUCT NAME DENUMIRE PRODUS	BOX QUANTITY CANTITATE CUTIE	PACKAGE QUANTITY CANTITATE BAX	GROSS WEIGHT GREUTATE BRUTA	VOLUME M <sup>3</sup> VOLUM M <sup>3</sup>
<b>SWITCH GROUP / GRUPUL DE ÎNTRERUPĂTOARE</b>					
103-XXXX 25-100	One Way Switch / Întrerupător Simplu ST	10	50	5,10	0,022
103-XXXX 25-102	Double One Way Switch / Întrerupător Dublu ST	10	50	5,13	0,022
103-XXXX 25-109	Two Way Switch / Întrerupător Cap Scară ST	10	50	5,27	0,022
103-XXXX 25-112	Two Way Switch - Intermediate / Întrerupător Cap Cruce ST	10	50	5,49	0,022
103-XXXX 23-111	Double Two Way Switch / Comutator Cap Scară ST	10	50	5,60	0,022
103-XXXX 22-114	Triple One Way Switch (3 Gang 1 Way) / Întrerupător Triplu ST	10	50	5,54	0,022
103-XXXX 02-108	Triple Two Way Switch (3 Gang 2 Way) / Comutator Triplu Cap Scară ST	10	50	5,83	0,022
103-XXXX 25-105	Control Switch - Light / Întrerupător Revenire pentru Lumină ST	10	50	5,44	0,022
103-XXXX 25-107	Control Switch - Bell / Întrerupător Sonerie ST	10	50	5,60	0,022
103-XXXX 25-104	Control Switch - Door / Întrerupător Revenire Ușă ST	10	50	5,44	0,022
103-XXXX 25-113	Roller Blinds Double One Way Switch / Comutator de Control Jaluzele ST	10	50	5,23	0,022
103-XXXX 06-115	Air Conditioning Switch / Întrerupător Aer Condiționat ST	10	50	5,10	0,022
103-XXXX 06-141	Cooling Switch / Întrerupător Sistem Răcire ST	10	50	5,45	0,022
103-XXXX 06-123	Audio Switch / Întrerupător Audio ST	1	-	-	-
103-XXXX 06-154	Heater - Boiler Switch / Întrerupător Boiler ST	10	50	5,10	0,022
103-XXXX 25-129	Control Switch - Bell With Name Plate / Întrerupător Sonerie ST cu Etichetă	10	50	5,26	0,022
103-XXXX 25-159	Roller Blind Two Way Switch / Întrerupător de Control Jaluzele ST	10	50	5,50	0,022
<b>ILLUMINATED SWITCH / GRUPUL DE ÎNTRERUPĂTOARE CU LED</b>					
103-XXXX 25-101	One Way Switch Illuminated / Întrerupător Simplu ST cu Led	10	50	5,19	0,022
103-XXXX 25-103	Double Way Switch Illuminated / Întrerupător Dublu ST cu Led	10	50	5,42	0,022
103-XXXX 25-106	Control Switch - Light Illuminated / Întrerupător Revenire pentru Lumină ST cu Led	10	50	5,26	0,022
103-XXXX 25-110	Two Way Switch Illuminated / Întrerupător Cap Scară ST cu Led	10	50	5,27	0,022
103-XXXX 05-155	Control Switch - Bell Illuminated / Întrerupător Sonerie ST cu Led	10	50	5,26	0,022
<b>SOCKET OUTLET GROUP / GRUPUL DE PRIZE</b>					
103-XXXX 22-116	Socket Outlet / Priză ST fără CP	10	50	4,60	0,022
103-XXXX 21-117	Socket Outlet Earthed / Priză ST cu CP	10	50	5,14	0,022
103-XXXX 21-118	Socket Outlet Earthed With Protection Cover / Priză ST cu CP cu Capac	10	50	5,40	0,022
103-XXXX 23-122	Ups Socket Outlet / Priză Simplă pentru UPS ST	10	50	5,12	0,022
103-XXXX 21-119	Childproof Socket Outlet Earthed / Priză Protecție Copii ST cu CP	10	50	5,26	0,022
103-XXXX 04-120	Double Socket Outlet Earthed / Priză Dublă ST cu CP	5	50	7,39	0,043
103-XXXX 05-121	Double Socket Outlet / Priză Dublă ST fără CP	6	60	7,44	0,043
<b>TV-SAT AND DATA GROUP / GRUPUL TV-SAT ȘI DATE</b>					
103-XXXX 05-124	Telephone Socket Outlet (Rj11 623K) / Priză Telefon ST (Rj11 623K)	10	50	4,23	0,022
103-XXXX 25-124	Telephone Socket Outlet (Rj45 Cat 3) / Priză Telefon ST (Rj45 Cat 3)	10	50	4,39	0,022
103-XXXX 05-125	Data Socket Outlet (Rj45 Cat 6) / Priză Date ST (Rj45 Cat 6)	10	50	4,39	0,022
103-XXXX 05-126	Double Data Socket Outlet (2xRj45 Cat 6) / Priză Date Dublă ST (2xRj45 Cat 6)	10	50	4,77	0,022
103-XXXX 05-131	Double Telephone Socket Outlet (2xRj45 Cat 3) / Priză Telefon Dublă ST (2xRj45 Cat 3)	10	50	4,73	0,022
103-XXXX 05-132	Data+Telephone Socket Outlet (Rj45 Cat 6+Rj45 Cat 3) / Priză Date + Telefon ST (Rj45 Cat 6 + Rj45 Cat 3)	10	50	4,75	0,022
103-XXXX 05-137	TV Socket Outlet - Through Line (11 dB) / Priză TV Intermediară ST (11 dB)	10	50	5,03	0,022
103-XXXX 05-138	TV Socket Outlet - End Of Line (0,5 dB) / Priză TV de Capăt ST (0,5dB)	10	50	5,03	0,022
103-XXXX 05-130	Satellite Socket Outlet (F-Type Female Connector) / Priză Satelit (Mama Tip F) ST	10	50	4,23	0,022
103-XXXX 05-139	TV+Satellite Socket Outlet - Through Line (5 dB) / Priză TV + Satelit Intermediară ST (5 dB)	10	50	5,12	0,022
103-XXXX 05-140	TV+Satellite Socket Outlet - End Of Line (1 dB) / Priză TV + Satelit de Capăt ST (1 dB)	10	50	5,12	0,022
103-XXXX 05-142	Music Hi-Fi Socket Outlet - 2 Gang / Priză Hi-Fi 2 Circuite ST	10	50	3,26	0,022
103-XXXX 05-144	USB Socket Outlet / Priză USB ST	10	50	3,47	0,022
103-XXXX 05-145	HDMI Socket Outlet / Priză HDMI ST	10	50	3,47	0,022
103-XXXX 06-146	TV Radio Satellite Socket Outlet - Through Line / Priză TV Radio Satelit Intermediară ST	10	50	5,12	0,022
103-XXXX 05-148	Satellite Socket Outlet - Through Line / Priză Satelit Intermediară ST	10	50	5,45	0,022
103-XXXX 05-149	Satellite Socket Outlet - End of Line / Priză Satelit de Capăt ST	10	50	5,45	0,022
103-XXXX 05-150	Data Socket Outlet (Empty) / Priză Date (Gol) ST	10	50	3,92	0,022
103-XXXX 05-151	Double Data Socket Outlet (Empty) / Priză Date Dublă (Gol) ST	10	50	3,92	0,022
103-XXXX 05-175	Cable Outlet Cover (Empty) / Capac pentru Ieșire Cablu (Gol)	10	50	3,92	0,022
103-XXXX 05-182	Data Socket Outlet (Rj45 Cat 6) With Dustproof Cover / Priză Date ST (Rj45 Cat 6) cu Protecție Împotriva Prafului	10	50	4,35	0,022
<b>ELECTRONIC GROUP / GRUPUL ELECTRONIC</b>					
103-XXXX 05-134	Dimmer 800W / Variator ST 800W	6	30	3,80	0,022
103-XXXX 05-135	Dimmer Filtered 500W / Variator cu Filtru Rețea ST 500W	6	30	4,20	0,022
103-XXXX 05-147	Two Way Dimmer 300W / Variator Intermediar ST 300W	6	30	3,80	0,022
103-XXXX 05-136	Energy Saver / Întrerupător Cartelă ST	1	-	-	-
103-XXXX 05-152	Energy Saver 220V / Întrerupător Cartelă ST (220V)	1	-	-	-
103-XXXX 06-123	Audio Switch / Întrerupător Audio ST	1	-	-	-
103-XXXX 05-133	Buzzer Bell / Sonerie ST	6	30	3,30	0,022
210-0006 00-003	Energy Saver Relay VRV Rfid 1x16A / Releu Întrerupător Cartelă ST VRV Rfid 1x16A	1	-	-	-
210-0006 00-012	Energy Saver Relay VRV Rfid 2x16A / Releu Întrerupător Cartelă ST VRV Rfid 2x16A	1	-	-	-
210-0006 00-014	Energy Saver Relay VRV Rfid 3x16A / Releu Întrerupător Cartelă ST VRV Rfid 3x16A	1	-	-	-
210-0006 00-001	Energy Saver Relay 1x16A +1x30A / Releu Întrerupător Cartelă ST 1x16A +1x30A	1	-	-	-
210-0006 00-004	Energy Saver Relay 2x16A / Releu Întrerupător Cartelă ST 2x16A	1	-	-	-
210-0006 00-013	Energy Saver Relay 3x16A / Releu Întrerupător Cartelă ST 3x16A	1	-	-	-
210-0006 00-008	Energy Saver Relay 11 Pin Socket 220V / Releu Întrerupător Cartelă ST Conector 11 Pini 220V	1	-	-	-
210-0006 00-010	Energy Saver Relay 11 Pin Socket / Releu Întrerupător Cartelă ST Conector 11 Pini	1	-	-	-
103-XXXX 05-186	Hotel Warning System Interior Unit / Sistem de Avertizare Hotel - Unitate Interioară ST	1	-	-	-
103-XXXX 05-187	Hotel Warning System Exterior Unit / Sistem de Avertizare Hotel - Unitate Exterioară ST	1	-	-	-
210-0006 00-002	Energy Saver Optic Card Without Printed Logo / Cartelă Optică fără Logo Tipărit	1	-	-	-
210-0006 00-009	Energy Saver Optic Card With Printed Logo / Cartelă Optică cu Logo Tipărit	1	-	-	-
210-0006 00-011	Energy Saver Mifare Card Without Printed Logo / Cartelă Mifare fără Logo Tipărit	1	-	-	-
210-0006 00-015	Energy Saver Mifare Card With Printed Logo / Cartelă Mifare cu Logo Tipărit	1	-	-	-
210-0006 00-007	Door and Window Switch / Întrerupător pentru Ușă și Fereastră	1	-	-	-
103-XXXX 05-177	USB Charger Socket Outlet (5V - 2,4A) / Priză USB Încărcător ST (5V - 2,4A)	6	-	-	-

PRODUCT CODE COD PRODUS	PRODUCT NAME DENUMIRE PRODUS	BOX QUANTITY CANTITATE CUTIE	PACKAGE QUANTITY CANTITATE BAX	GROSS WEIGHT GREUTATE BRUTA	VOLUME M <sup>3</sup> VOLUM M <sup>3</sup>
<b>FRAMES / RAME</b>					
103-XXXX 00-160	Single Frame / Ramă Simplă	26	130	3,34	0,022
103-XXXX 00-161	Double Frame / Ramă Dublă	16	80	3,38	0,022
103-XXXX 00-162	Triple Frame / Ramă Triplă	18	90	4,97	0,022
103-XXXX 00-163	4 Gang Frame / Ramă Cvadruplă	10	40	3,07	0,022
103-XXXX 00-164	5 Gang Frame / Ramă Pentaduplă	10	40	3,83	0,022
103-XXXX 00-165	Frame for Double Socket / Ramă pentru Priză Dublă	24	120	3,40	0,022

Please specify your choice for product and frame colours by applying below codes 'XXXX' marked space.

Specificați alegerea dumneavoastră pentru produs și culorile ramei prin aplicarea codurilor de mai jos, marcate cu spațiu "XXXX".

**XXXX: 3030 CHERRY / CIREȘ, 3131 OAK / STEJAR**

FRAME GROUP

GRUP RAME

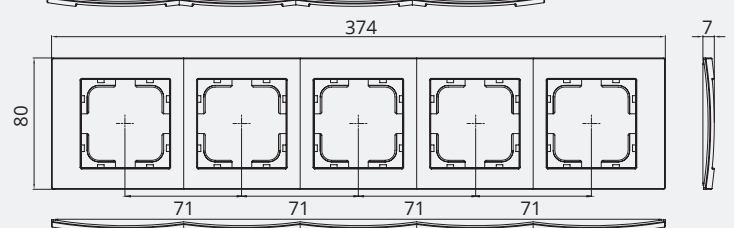
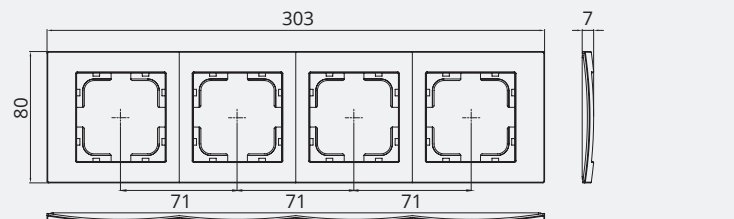
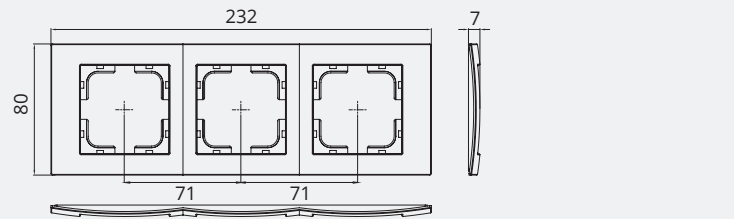
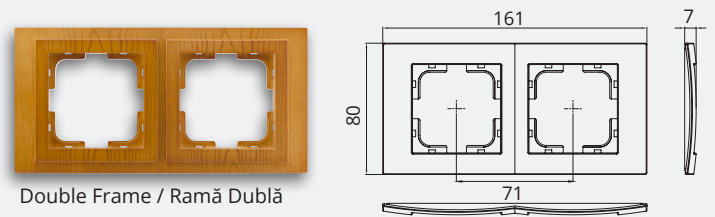
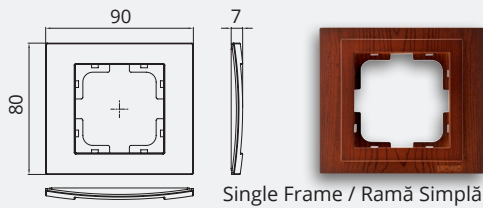

Larissa frames can be used both horizontally and vertically / Ramele Despina Metalic pot fi folosite atât pe orizontală cât și pe verticală.

FRAME COLOUR CODES

CODURI CULORI RAME

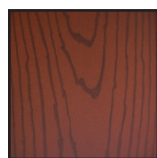

XXXX: 3030  
Cherry / Cireș

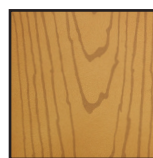

XXXX: 3131  
Oak / Stejar

PRODUCT CODE COD PRODUS	PRODUCT NAME DENUMIRE PRODUS	BOX QUANTITY CANTITATE CUTIE	PACKAGE QUANTITY CANTITATE BAX	GROSS WEIGHT GREUTATE BRUTA	VOLUME M <sup>3</sup> VOLUM M <sup>3</sup>
<b>SWITCH GROUP / GRUPUL DE ÎNTRERUPĂTOARE</b>					
500-00XX 25-100	Mechanism + Cover Plate One Way Switch Mecanism + Buton pentru Întrerupător Simplu ST	12	60	5,09	0,022
500-00XX 25-102	Mechanism + Cover Plate Double Way Switch Mecanism + Buton pentru Întrerupător Dublu ST	12	60	5,32	0,022
500-00XX 25-109	Mechanism + Cover Plate Two Way Switch Mecanism + Buton pentru Întrerupător Cap Scară ST	12	60	5,26	0,022
500-00XX 25-112	Mechanism + Cover Plate Two Way Switch - Intermediate Mecanism + Buton pentru Întrerupător Cap Cruce ST	12	60	5,31	0,022
500-00XX 23-111	Mechanism + Cover Plate Double Two Way Switch Mecanism + Buton pentru Comutator Cap Scară ST	12	60	5,51	0,022
500-00XX 22-114	Mechanism + Cover Plate Triple One Way Switch (3 Gang 1 Way) Mecanism + Buton pentru Întrerupător Triplu ST	12	60	5,48	0,022
500-00XX 02-108	Mechanism + Cover Plate Triple Two Way Switch (3 Gang 2 Way) Mecanism + Buton pentru Comutator Triplu Cap Scară ST	12	60	5,75	0,022
500-00XX 25-105	Mechanism + Cover Plate Control Switch -Light Mecanism + Buton pentru Întrerupător Revenire pentru Lumină ST	12	60	5,10	0,022
500-00XX 25-107	Mechanism + Cover Plate Control Switch- Bell Mecanism + Buton pentru Întrerupător Sonerie ST	12	60	5,10	0,022
500-00XX 25-104	Mechanism + Cover Plate Control Switch - Door Mecanism + Buton pentru Întrerupător Revenire Ușă ST	12	60	5,01	0,022
500-00XX 25-113	Mechanism + Cover Plate Roller Blinds Double Way Switch Mecanism + Buton pentru Comutator de Control Jaluzele ST	12	60	5,42	0,022
500-00XX 26-115	Mechanism + Cover Plate Air Conditioning Switch Mecanism + Buton pentru Întrerupător Aer Condiționat ST	12	60	4,97	0,022
500-00XX 06-141	Mechanism + Cover Plate Cooling Switch Mecanism + Buton pentru Întrerupător Sistem Răcire ST	12	60	5,45	0,022
500-00XX 06-123	Mechanism + Cover Plate Audio Switch Mecanism + Buton pentru Întrerupător Audio ST	1	-	3,07	0,022
500-00XX 06-154	Mechanism + Cover Plate Heater - Boiler Switch Mecanism + Buton pentru Întrerupător Boiler ST	12	60	4,97	0,022
500-00XX 25-129	Mechanism + Cover Plate Control Switch - Bell With Name Plate Mecanism + Buton pentru Întrerupător Sonerie ST cu Etichetă	12	60	5,20	0,022
500-00XX 05-172	Mechanism + Cover Plate Automation Switch Mecanism + Buton pentru Întrerupător Automatizare	12	60	5,20	0,022
500-00XX 05-173	Mechanism + Cover Plate Automation Switch Single Phase Mecanism + Buton pentru Întrerupător Automatizare cu O fază	12	60	5,20	0,022
500-00XX 05-174	Mechanism + Cover Plate Automation Switch Double Phase Mecanism + Buton pentru Întrerupător Automatizare cu Două Faze	12	60	5,35	0,022
500-00XX 25-159	Mechanism + Cover Plate Roller Blind Two Way Switch Mecanism + Buton pentru Întrerupător de Control Jaluzele ST	12	60	4,79	0,022
<b>ILLUMINATED SWITCH / GRUPUL DE ÎNTRERUPĂTOARE CU LED</b>					
500-00XX 25-101	Mechanism + Cover Plate One Way Switch Illuminated Mecanism + Buton pentru Întrerupător Simplu ST cu Led	12	60	5,12	0,022
500-00XX 25-103	Mechanism + Cover Plate Double Way Switch Illuminated Mecanism + Buton pentru Întrerupător Dublu ST cu Led	12	60	5,37	0,022
500-00XX 25-106	Mechanism + Cover Plate Control Switch - Light Illuminated Mecanism + Buton pentru Întrerupător Revenire pentru Lumină ST cu Led	12	60	5,12	0,022
500-00XX 25-110	Mechanism + Cover Plate Two Way Switch Illuminated Mecanism + Buton pentru Întrerupător Cap Scară ST cu Led	12	60	5,30	0,022
500-00XX 05-155	Mechanism + Cover Plate Control Switch - Bell Illuminated Mecanism + Buton pentru Întrerupător Sonerie ST cu Led	12	60	5,10	0,022
<b>SOCKET OUTLET GROUP / GRUPUL DE PRIZE</b>					
500-00XX 22-116	Mechanism + Cover Plate Socket Outlet Mecanism + Buton pentru Priză ST fără CP	12	60	4,50	0,022
500-00XX 07-116	Mechanism + Cover Plate Socket Outlet (Porcelain) Mecanism + Buton pentru Priză Ceramică ST fără CP	12	60	8,10	0,022
500-00XX 21-117	Mechanism + Cover Plate Socket Outlet Earthed Mecanism + Buton pentru Priză ST cu CP	12	60	5,00	0,022
500-00XX 08-117	Mechanism + Cover Plate Socket Outlet Earthed (Porcelain) Mecanism + Buton pentru Priză Ceramică ST cu CP	12	60	8,00	0,022
500-00XX 21-118	Mechanism + Cover Plate Socket Outlet Earthed With Protection Cover Mecanism + Buton pentru Priză ST cu CP cu Capac	12	60	5,35	0,022
500-00XX 08-118	Mechanism + Cover Plate Socket Outlet Earthed With Protection Cover (Porcelain) Mecanism + Buton pentru Priză Ceramică ST cu CP cu Capac	12	60	8,20	0,022
500-00XX 23-122	Mechanism + Cover Plate Ups Socket Outlet Mecanism + Buton pentru Priză Simplă pentru UPS ST	12	60	4,83	0,022
500-00XX 21-119	Mechanism + Cover Plate Childproof Socket Outlet Earthed Mecanism + Buton pentru Priză Protecție Copii ST cu CP	12	60	5,12	0,022
500-00XX 08-119	Mechanism + Cover Plate Childproof Socket Outlet Earthed (Porcelain) Mecanism + Buton pentru Priză Ceramică Protecție Copii ST cu CP	12	60	8,10	0,022
500-00XX 21-158	Mechanism + Cover Plate Childproof Socket Outlet Earthed With Protection Cover Mecanism + Buton pentru Priză Protecție Copii ST cu CP cu Capac	12	60	5,25	0,022
500-00XX 05-121	Mechanism + Cover Plate Double Socket Outlet Mecanism + Buton pentru Priză Dublă ST fără CP	8	80	6,90	0,043
500-00XX 11-121	Mechanism + Cover Plate Double Socket Outlet (Porcelain) Mecanism + Buton pentru Priză Ceramică Dublă ST fără CP	8	80	11,20	0,043
500-00XX 05-120	Mechanism + Cover Plate Double Socket Outlet Earthed Mecanism + Buton pentru Priză Dublă ST cu CP	8	80	8,75	0,043
500-00XX 10-120	Mechanism + Cover Plate Double Socket Outlet Earthed (Porcelain) Mecanism + Buton pentru Priză Ceramică Dublă ST cu CP	8	80	11,00	0,043
<b>TV-SAT AND DATA GROUP / GRUPUL TV-SAT ȘI DATE</b>					
500-00XX 05-124	Mechanism + Cover Plate Telephone Socket Outlet (Rj11 623K) Mecanism + Buton pentru Priză Telefon ST (Rj11 623K)	12	60	3,97	0,022
500-00XX 25-124	Mechanism + Cover Plate Telephone Socket Outlet (Rj45 Cat 3) Mecanism + Buton pentru Priză Telefon ST (Rj45 Cat 3)	12	60	4,11	0,022
500-00XX 05-125	Mechanism + Cover Plate Data Socket Outlet (Rj45 Cat 6) Mecanism + Buton pentru Priză Date ST (Rj45 Cat 6)	12	60	4,11	0,022
500-00XX 05-126	Mechanism + Cover Plate Double Data Socket Outlet (2xRj45 Cat 6) Mecanism + Buton pentru Priză Date Dublă ST (2xRj45 Cat 6)	12	60	4,33	0,022
500-00XX 05-131	Mechanism + Cover Plate Double Telephone Socket Outlet (2xRj45 Cat 3) Mecanism + Buton pentru Priză Telefon Dublă ST (2xRj45 Cat 3)	12	60	4,39	0,022

PRODUCT CODE COD PRODUS	PRODUCT NAME DENUMIRE PRODUS	BOX QUANTITY CANTITATE CUTIE	PACKAGE QUANTITY CANTITATE BAX	GROSS WEIGHT GREUTATE BRUTA	VOLUME M <sup>3</sup> VOLUM M <sup>3</sup>
<b>TV-SAT AND DATA GROUP / GRUPUL TV-SAT ȘI DATE</b>					
500-00XX 05-132	Mechanism + Cover Plate Data+Telephone Socket Outlet (Rj45 Cat 6+Rj45 Cat 3) Mecanism + Buton pentru Priză Date + Telefon ST (Rj45 Cat 6 + Rj45 Cat 3)	12	60	4,44	0,022
500-00XX 05-137	Mechanism + Cover Plate TV Socket Outlet - Through Line (11 dB) Mecanism + Buton pentru Priză TV Intermediară ST (11 dB)	12	120	4,91	0,022
500-00XX 05-138	Mechanism + Cover Plate TV Socket Outlet - End Of Line (0,5 dB) Mecanism + Buton pentru Priză TV de Capăt ST (0,5dB)	12	120	4,86	0,022
500-00XX 05-130	Mechanism + Cover Plate Satellite Socket Outlet (F-Type Female Connector) Mecanism + Buton pentru Priză Satelit (Mama Tip F) ST	12	120	3,96	0,022
500-00XX 05-139	Mechanism + Cover Plate TV + Satellite Socket Outlet - Through Line (5 dB) Mecanism + Buton pentru Priză TV + Satelit Intermediară ST (5 dB)	12	60	5,61	0,022
500-00XX 05-140	Mechanism + Cover Plate TV + Satellite Socket Outlet - End Of Line (1 dB) Mecanism + Buton pentru Priză TV + Satelit de Capăt ST (1 dB)	12	60	5,52	0,022
500-00XX 05-142	Mechanism + Cover Plate Music Hi-Fi Socket Outlet - 2 Gang Mecanism + Buton pentru Priză Hi-Fi 2 Circuite ST	12	60	4,50	0,022
500-00XX 05-144	Mechanism + Cover Plate USB Socket Outlet Mecanism + Buton pentru Priză USB ST	12	-	3,17	0,022
500-00XX 05-145	Mechanism + Cover Plate HDMI Socket Outlet Mecanism + Buton pentru Priză HDMI ST	12	-	3,17	0,022
500-00XX 06-146	Mechanism + Cover Plate TV Radio Satellite Socket Outlet - Through Line Mecanism + Buton pentru Priză TV Radio Satelit Intermediară ST	12	60	5,82	0,022
500-00XX 05-148	Mechanism + Cover Plate Satellite Socket Outlet - Through Line Mecanism + Buton pentru Priză Satelit Intermediară ST	12	60	4,84	0,022
500-00XX 05-149	Mechanism + Cover Plate Satellite Socket Outlet - End of Line Mecanism + Buton pentru Priză Satelit de Capăt ST	12	60	4,84	0,022
500-00XX 05-150	Mechanism + Cover Plate Data Socket Outlet (Empty) Mecanism + Buton pentru Priză Date (Gol) ST	12	60	3,61	0,022
500-00XX 05-151	Mechanism + Cover Plate Double Data Socket Outlet (Empty) Mecanism + Buton pentru Priză Date Dublă (Gol) ST	12	60	3,62	0,022
500-00XX 05-175	Mechanism + Cover Plate Cable Outlet Cover (Empty) Mecanism + Buton pentru Capac pentru Ieșire Cablu (Gol)	12	60	4,20	0,022
500-00XX 05-182	Mechanism + Cover Plate Data Socket Outlet (Rj45 Cat 6) With Dustproof Cover Mecanism + Buton pentru Priză Date ST (Rj45 Cat 6) cu Protecție Împotriva Prafului	12	60	4,50	0,022
500-00XX 05-190	Mechanism + Cover Plate Data Socket Outlet (Cat 6A) Mecanism + Buton pentru Priză Date ST (Cat 6A)	12	60	4,20	0,022
500-00XX 05-176	Mechanism + Cover Plate Double Telephone Socket Outlet (2x Rj45 Cat 3) Mecanism + Buton pentru Priză Telefon Dublă ST (2xRj45 Cat 3)	12	-	3,95	0,022
500-00XX 05-181	Mechanism + Cover Plate Audio Socket Outlet Mecanism + Buton pentru Priză Audio ST	12	-	5,00	0,022
500-00XX 05-180	Mechanism + Cover Plate VGA Socket Outlet Mecanism + Buton pentru Priză VGA ST	12	60	3,61	0,022
<b>ELECTRONIC GROUP / GRUPUL ELECTRONIC</b>					
500-00XX 05-134	Mechanism + Cover Plate Dimmer 800W Mecanism + Buton pentru Variator ST 800W	6	30	3,35	0,022
500-00XX 05-135	Mechanism + Cover Plate Dimmer Filtered 500W Mecanism + Buton pentru Variator cu Filtru Rețea ST 500W	6	30	3,35	0,022
500-00XX 05-147	Mechanism + Cover Plate Two Way Dimmer 300W Mecanism + Buton pentru Variator Intermediară ST	6	30	3,36	0,022
500-00XX 05-136	Mechanism + Cover Plate Energy Saver Mecanism + Buton pentru Întrerupător Cartelă ST	1	-	-	-
500-00XX 05-152	Mechanism + Cover Plate Energy Saver 220V Mecanism + Buton pentru Întrerupător Cartelă ST (220V)	1	-	-	-
500-00XX 05-178	Mechanism + Cover Plate Led Dimmer 0-16W Mecanism + Buton pentru Variator Led ST 0-16W	6	30	3,40	0,022
500-00XX 05-179	Mechanism + Cover Plate RC Dimmer 300W Mecanism + Buton pentru Variator RC ST 300W	6	30	3,40	0,022
500-00XX 06-123	Mechanism + Cover Plate Audio Switch Mecanism + Buton pentru Întrerupător Audio ST	1	-	3,07	0,022
500-00XX 05-133	Mechanism + Cover Plate Buzzer Bell Mecanism + Buton pentru Sonerie ST	6	30	3,60	0,022
210-0006 00-003	Energy Saver Relay VRV Rfid 1x16A Releu Întrerupător Cartelă ST VRV Rfid 1x16	1	-	-	-
210-0006 00-012	Energy Saver Relay VRV Rfid 2x16A Releu Întrerupător Cartelă ST VRV Rfid 2x16A	1	-	-	-
210-0006 00-014	Energy Saver Relay VRV Rfid 3x16A Releu Întrerupător Cartelă ST VRV Rfid 3x16A	1	-	-	-
210-0006 00-001	Energy Saver Relay 1x16A +1x30A Releu Întrerupător Cartelă ST 1x16A +1x30A	1	-	-	-
210-0006 00-004	Energy Saver Relay 2x16A Releu Întrerupător Cartelă ST 2x16A	1	-	1	1
210-0006 00-013	Energy Saver Relay 3x16A Releu Întrerupător Cartelă ST 3x16A	1	-	-	-
210-0006 00-008	Energy Saver Relay 11 Pin Socket 220V Releu Întrerupător Cartelă ST Conector 11 Pini 220V	1	-	1	1
210-0006 00-010	Energy Saver Relay 11 Pin Socket Releu Întrerupător Cartelă ST Conector 11 Pini	1	-	-	-
500-00XX 05-186	Mechanism + Cover Plate Hotel Warning System Interior Unit Mecanism + Buton pentru Sistem de Avertizare Hotel - Unitate Interioară ST	1	-	-	-
500-00XX 05-187	Mechanism + Cover Plate Hotel Warning System Exterior Unit Mecanism + Buton pentru Sistem de Avertizare Hotel - Unitate Exterioară ST	1	-	-	-
210-0006 00-002	Energy Saver Optic Card Without Printed Logo Cartelă Optică fără Logo Tipărit	1	-	-	-
210-0006 00-009	Energy Saver Optic Card With Printed Logo Cartelă Optică cu Logo Tipărit	1	-	-	-
210-0006 00-011	Energy Saver Mifare Card Without Printed Logo Cartelă Mifare fără Logo Tipărit	1	-	-	-
210-0006 00-015	Energy Saver Mifare Card With Printed Logo Cartelă Mifare cu Logo Tipărit	1	-	-	-
500-00XX 05-177	Mechanism + Cover Plate USB Charger Socket Outlet (5V - 2,4A) Mecanism + Buton pentru Priză USB Încărcător ST (5V - 2,4A)	12	-	-	-

Please specify your choice for product and cover plate colours by applying below codes 'XX' marked space.  
 Specificați alegerea dumneavoastră pentru produs și culorile pentru buton prin aplicarea codurilor de mai jos, marcate cu spațiu "XX".  
**XX: 30 CHERRY / CIREȘ, 31 OAK / STEJAR**



**chrome**

**Mechanism + Cover Plate**  
**Mecanism + Buton**

A sumptuous visual and tactile experience.

O experiență vizuală și tactilă somptuoasă.



**chrome**





A switch range that delivers synergy of shape, colour and material. Maximum performance and elegant aesthetics make CHROME highly functional. Flexible, technically innovative, and designed to perfection CHROME carries on to be the ideal solution for all living spaces.

O gamă de întrerupătoare care oferă sinergia formei, culorii și materialului. Performanțele maxime și aspectul elegant contribuie la funcționalitatea ridicată a gamei CHROME. Flexibilă, inovatoare din punct de vedere tehnic și proiectată la perfecțiune, CHROME este soluția ideală pentru toate spațiile de locuit.

## Colours | Culori



Silver / Argintiu

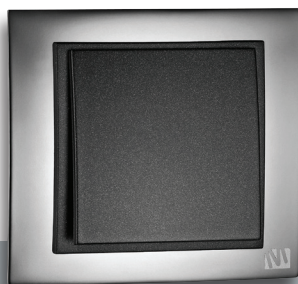

Fume / Fumuriu

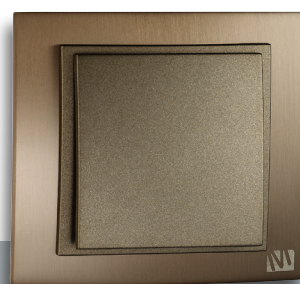

Bronz/ Bronz

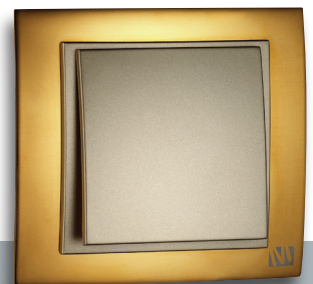

Golden / Auriu

CHROME COMPONENTS

COMPONENTE CHROME

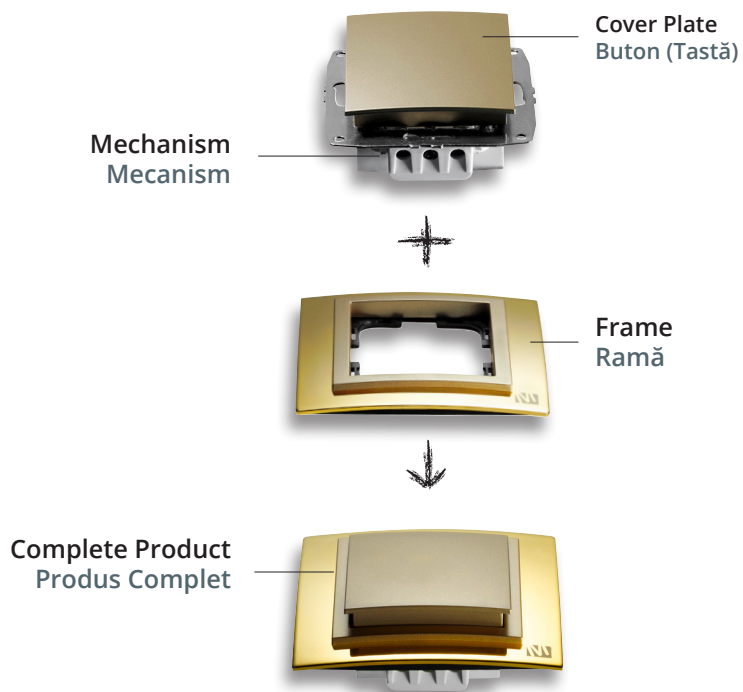

**BENEFITS**

The design of CHROME, offers the maximum number of possible combinations and great flexibility. Its modular design, consisting of a mechanism, cover plate and frame, means you can install any function in chrome, fume, bronze or golden colours.

CHROME also offers a wide range of options with 9 distinctive and attractive cover plate colours of Mono.

CHROME design provides a wide range of inserts for a conventional installation with switches, socket-outlets, dimmers, USB chargers, RJ45 connectors and many more.

**AVANTAJE**

Modelul CHROME oferă numărul maxim de combinații posibile și o mare flexibilitate. Designul său modular, constând dintr-un insert montat încadrat, buton și ramă, vă permite să instalați orice funcție în culorile crom, fumuriu, bronz sau auriu.

CHROME oferă de asemenea o gamă largă de opțiuni, cu 9 culori distincte și atractive ale butoanelor Mono.

Modelul CHROME oferă o gamă largă de mecanisme pentru o instalare convențională cu întrerupătoare, prize, variatoare, încărcătoare USB, conectori RJ45 și nu numai.

**TECHNICAL FEATURES**

- Automatic spring claw mechanism
- Plastic protection system preventing claws from foundering hands
- Plastic cover that prevents finger from touching to circuit
- Claw design with high resistance to bending
- Mechanism in V0 non-flammability class

**CARACTERISTICI TEHNICE**

- Mecanism automat de prindere cu arc
- Sistem de protecție din plastic care previne rănirea mâinilor de către gheare
- Capac din plastic care împiedică atingerea cu degetele a circuitului
- Design cu gheare cu rezistență mare la îndoire
- Mecanism în clasa de neinflamabilitate V0

## COVER PLATE COLOURS

## CULORI BUTON (TASTĂ)



White / Alb



Ivory / Fildes



Cream / Crem



Oak / Stejar



Cherry / Cireș

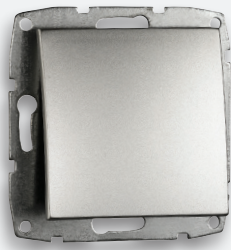

Silver / Argintiu

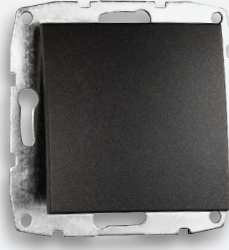

Fume / Fumuriu

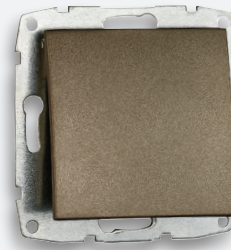

Light Fume / Fumuriu Deschis



Titanium / Titan

## CHROME FRAME COLOURS

## CULORI RAME CHROME



Chrome / Crom

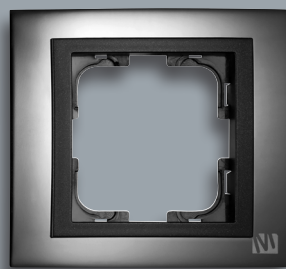

Fume / Fumuriu

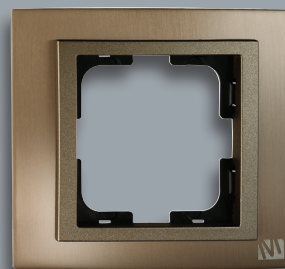

Bronz/ Bronz

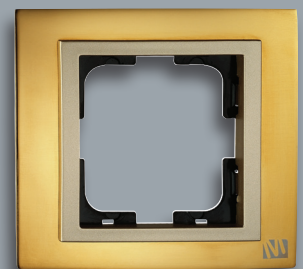

Golden / Auriu

The CHROME frames are made of stainless metal sheet - a material that offers significantly higher mechanical characteristic values such as strength, rigidity and hardness. Alongside its high level of strength and density, another outstanding feature of stainless metal sheet is good level of friction property.

Ramele CHROME sunt fabricate din placă metalică inoxidabilă, un material care oferă caracteristici mecanice semnificativ mai ridicate, cum ar fi rezistență, rigiditate și duritate. Pe lângă nivelul său ridicat de rezistență și densitate, o altă caracteristică remarcabilă a plăcii metalice inoxidabile este nivelul bun al proprietății de frecare.



**500-002225-100 + 106-430000-160**  
One Way Switch  
Înterupător Simplu ST



**500-002225-101 + 106-430000-160**  
One Way Switch Illuminated  
Înterupător Simplu ST cu Led



**500-002225-102 + 106-430000-160**  
Double One Way Switch  
Înterupător Dublu ST



**500-002225-103 + 106-430000-160**  
Double One Way Switch Illuminated  
Înterupător Dublu ST cu Led



**500-002225-109 + 106-430000-160**  
Two Way Switch  
Înterupător Cap Scară ST



**500-002225-110 + 106-430000-160**  
Two Way Switch Illuminated  
Înterupător Cap Scară ST cu Led



**500-002223-111 + 106-430000-160**  
Double Two Way Switch  
Comutator Cap Scară ST



**500-002225-112 + 106-430000-160**  
Two Way Switch - Intermediate  
Înterupător Cap Cruce ST



**500-002225-105 + 106-430000-160**  
Control Switch - Light  
Înterupător Revenire pentru Lumină ST



**500-002225-106 + 106-430000-160**  
Control Switch - Light Illuminated  
Înterupător Revenire pentru Lumină ST cu Led



**500-002225-107 + 106-430000-160**  
Control Switch - Bell  
Înterupător Sonerie ST



**500-002225-104 + 106-430000-160**  
Control Switch - Door  
Înterupător Revenire Ușă ST



**500-002225-113 + 106-430000-160**  
Roller Blind Double One Way Switch  
Comutator de Control Jaluzele ST



**500-002225-159 + 106-430000-160**  
Roller Blind Two Way Switch  
Înterupător de Control Jaluzele ST



**500-002206-115 + 106-430000-160**  
Air Conditioning Switch  
Înterupător Aer Condiționat ST



**500-002202-108 + 106-430000-160**  
Triple Two Way Switch (3 Gang 2 Way)  
Comutator Triplu Cap Scară ST



**500-002205-134 + 106-430000-160**  
Dimmer 800 Watt  
Variator ST 800 W



**500-002206-123 + 106-430000-160**  
Audio Switch  
Înterupător Audio ST



**500-002205-186 + 106-430000-160**  
Hotel Warning System Interior Unit  
Sistem de Avertizare Hotel - Unitate Interioară ST



**500-002205-187 + 106-430000-160**  
Hotel Warning System Exterior Unit  
Sistem de Avertizare Hotel - Unitate Exterioară ST



**500-002205-133 + 106-430000-160**  
Buzzer (Bell)  
Sonerie ST



**500-002222-116 + 106-430000-160**  
Socket Outlet  
Priză ST fără CP



**500-002221-117 + 106-430000-160**  
Socket Outlet Earthed  
Priză ST cu CP

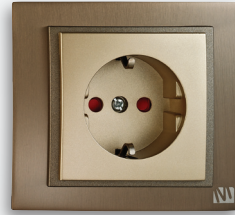

**500-002221-119 + 106-430000-160**  
Childproof Socket Outlet Earthed  
Priză Protecție Copii ST cu CP



**500-002221-118 + 106-430000-160**  
Socket Outlet Earthed  
With Protection Cover  
Priză ST cu CP cu Capac



**500-002223-122 + 106-430000-160**  
Ups Socket Outlet  
Priză Simplă pentru UPS ST



**500-002205-137 + 106-430000-160**  
TV Socket Outlet - Through Line  
Priză TV Intermediară ST  
**500-002205-138 + 106-430000-160**  
TV Socket Outlet - End of Line  
Priză TV de Capăt ST



**500-002205-175 + 106-430000-160**  
Cable Outlet Cover (Empty)  
Capac pentru Ieșire Cablu (Gol)



**500-002205-130 + 106-430000-160**  
Satellite Socket Outlet - F Type  
Female Connector  
Priză Satelit (Mama Tip F) ST



**500-002205-139 + 106-430000-160**  
TV + Satellite Socket Outlet - Through Line  
Priză TV + Satelit Intermediară ST  
**500-002205-140 + 106-430000-160**  
TV + Satellite Socket Outlet - End of Line  
Priză TV + Satelit de Capăt ST



**500-002205-124 + 106-430000-160**  
Telephone Socket Outlet (RJ11 623K)  
Priză Telefon ST (RJ11 623K)



**500-002205-131 + 106-430000-160**  
Double Telephone Socket Outlet  
(2xRj45 Cat 3)  
Priză Telefon Dublă ST (2xRj45 Cat 3)



**500-002205-126 + 106-430000-160**  
Double Data Socket Outlet  
(2xRj45 Cat 6)  
Priză Date Dublă ST (2xRj45 Cat 6)



**500-002205-125 + 106-430000-160**  
Data Socket Outlet (Rj45 Cat 6)  
Priză Date ST (Rj45 Cat 6)



**500-002205-182 + 106-430000-160**  
Data Socket Outlet (Rj45 Cat 6)  
With Dustproof Cover  
Priză Date ST (Rj45 Cat 6)  
cu Protecție Împotriva Prafului



**500-002205-132 + 106-430000-160**  
Data + Telephone Socket Outlet  
(Rj45 Cat 6 + Rj45 Cat 3)  
Priză Date + Telefon ST  
(Rj45 Cat 6 + Rj45 Cat 3)



**500-002205-142 + 106-430000-160**  
Music Hi-Fi Socket Outlet - 2 Gang  
Priză Hi-Fi 2 Circuite ST



**500-002205-177 + 106-430000-160**  
USB Charger Socket Outlet (5V - 2,4A)  
Priză USB Încărcător ST (5V - 2,4A)



**Example / Exemplu:**

- 500-002225-100 → Mechanism with Cover Plate "Titanium" (code 22) / Mecanism cu Buton "Titan" (cod 22)  
106-430000-160 → Frame "Bronz" (code 43) / Ramă decorativă "Bronz" (cod 43)

PRODUCT CODE COD PRODUS	PRODUCT NAME DENUMIRE PRODUS	BOX QUANTITY CANTITATE CUTIE	PACKAGE QUANTITY CANTITATE BAX	GROSS WEIGHT GREUTATE BRUTA	VOLUME M <sup>3</sup> VOLUM M <sup>3</sup>
<b>SWITCH GROUP / GRUPUL DE ÎNTRERUPĂTOARE</b>					
500-00XX 25-100	Mechanism + Cover Plate One Way Switch Mecanism + Buton pentru Întrerupător Simplu ST	12	60	5,09	0,022
500-00XX 25-102	Mechanism + Cover Plate Double Way Switch Mecanism + Buton pentru Întrerupător Dublu ST	12	60	5,32	0,022
500-00XX 25-109	Mechanism + Cover Plate Two Way Switch Mecanism + Buton pentru Întrerupător Cap Scară ST	12	60	5,26	0,022
500-00XX 25-112	Mechanism + Cover Plate Two Way Switch - Intermediate Mecanism + Buton pentru Întrerupător Cap Cruce ST	12	60	5,31	0,022
500-00XX 23-111	Mechanism + Cover Plate Double Two Way Switch Mecanism + Buton pentru Comutator Cap Scară ST	12	60	5,51	0,022
500-00XX 22-114	Mechanism + Cover Plate Triple One Way Switch (3 Gang 1 Way) Mecanism + Buton pentru Întrerupător Triplu ST	12	60	5,48	0,022
500-00XX 02-108	Mechanism + Cover Plate Triple Two Way Switch (3 Gang 2 Way) Mecanism + Buton pentru Comutator Triplu Cap Scară ST	12	60	5,75	0,022
500-00XX 25-105	Mechanism + Cover Plate Control Switch - Light Mecanism + Buton pentru Întrerupător Revenire pentru Lumină ST	12	60	5,10	0,022
500-00XX 25-107	Mechanism + Cover Plate Control Switch - Bell Mecanism + Buton pentru Întrerupător Sonerie ST	12	60	5,10	0,022
500-00XX 25-129	Mechanism + Cover Plate Control Switch - Bell With Name Plate Mecanism + Buton pentru Întrerupător Sonerie ST cu Etichetă	12	60	5,15	0,022
500-00XX 25-104	Mechanism + Cover Plate Control Switch - Door Mecanism + Buton pentru Întrerupător Revenire Ușă ST	12	60	5,00	0,022
500-00XX 25-113	Mechanism + Cover Plate Roller Blinds Double Way Switch Mecanism + Buton pentru Comutator de Control Jaluzele ST	12	60	5,42	0,022
500-00XX 26-115	Mechanism + Cover Plate Air Conditioning Switch Mecanism + Buton pentru Întrerupător Aer Condiționat ST	12	60	5,00	0,022
500-00XX 06-141	Mechanism + Cover Plate Cooling Switch Mecanism + Buton pentru Întrerupător Sistem Răcire ST	12	60	5,00	0,022
500-00XX 05-123	Mechanism + Cover Plate Audio Switch Mecanism + Buton pentru Întrerupător Audio ST	12	60	2,90	0,022
500-00XX 06-154	Mechanism + Cover Plate Heater - Boiler Switch Mecanism + Buton pentru Întrerupător Boiler ST	12	60	5,00	0,022
500-00XX 05-172	Mechanism + Cover Plate Automation Switch Mecanism + Buton pentru Întrerupător Automatizare	12	60	5,35	0,022
500-00XX 05-173	Mechanism + Cover Plate Automation Switch Single Phase Mecanism + Buton pentru Întrerupător Automatizare cu O Fază	12	60	5,35	0,022
500-00XX 05-174	Mechanism + Cover Plate Automation Switch Double Phase Mecanism + Buton pentru Întrerupător Automatizare cu Două Faze	12	60	5,35	0,022
500-00XX 25-159	Mechanism + Cover Plate Roller Blind Two Way Switch Mecanism + Buton pentru Întrerupător de Control Jaluzele ST	12	60	4,79	0,022
<b>ILLUMINATED SWITCH / GRUPUL DE ÎNTRERUPĂTOARE CU LED</b>					
500-00XX 25-101	Mechanism + Cover Plate One Way Switch Illuminated Mecanism + Buton pentru Întrerupător Simplu ST Cu Led	12	60	5,12	0,022
500-00XX 25-103	Mechanism + Cover Plate Double Way Switch Illuminated Mecanism + Buton pentru Întrerupător Dublu ST cu Led	12	60	5,37	0,022
500-00XX 25-106	Mechanism + Cover Plate Control Switch - Light Illuminated Mecanism + Buton pentru Întrerupător Revenire pentru Lumină ST cu Led	12	60	5,12	0,022
500-00XX 25-110	Mechanism + Cover Plate Two Way Switch Illuminated Mecanism + Buton pentru Întrerupător Cap Scară ST cu Led	12	60	5,40	0,022
500-00XX 05-155	Mechanism + Cover Plate Control Switch - Bell Illuminated Mecanism + Buton pentru Întrerupător Sonerie ST cu Led	12	60	5,10	0,022
<b>SOCKET OUTLET GROUP / GRUPUL DE PRIZE</b>					
500-00XX 22-116	Mechanism + Cover Plate Socket Outlet Mecanism + Buton pentru Priză ST fără CP	12	60	4,50	0,022
500-00XX 21-117	Mechanism + Cover Plate Socket Outlet Earthed Mecanism + Buton pentru Priză ST cu CP	12	60	5,00	0,022
500-00XX 21-118	Mechanism + Cover Plate Socket Outlet Earthed With Protection Cover Mecanism + Buton pentru Priză ST cu CP cu Capac	12	60	5,35	0,022
500-00XX 23-122	Mechanism + Cover Plate Ups Socket Outlet Mecanism + Buton pentru Priză Simplă pentru UPS ST	12	60	4,83	0,022
500-00XX 21-119	Mechanism + Cover Plate Childproof Socket Outlet Earthed Mecanism + Buton pentru Priză Protecție Copii ST cu CP	12	60	5,12	0,022
500-00XX 21-158	Mechanism + Cover Plate Childproof Socket Outlet Earthed With Protection Cover Mecanism + Buton pentru Priză Protecție Copii ST cu CP cu Capac	12	60	5,25	0,022
500-00XX 05-121	Mechanism + Cover Plate Double Socket Outlet Mecanism + Buton pentru Priză Dublă ST fără CP	12	60	6,90	0,022
500-00XX 04-120	Mechanism + Cover Plate Double Socket Outlet Earthed (Porcelain) Mecanism + Buton pentru Priză Ceramică Dublă ST cu CP	12	60	8,75	0,022
<b>TV-SAT AND DATA GROUP / GRUPUL TV-SAT ȘI DATE</b>					
500-00XX 05-124	Mechanism + Cover Plate Telephone Socket Outlet (Rj11 623K) Mecanism + Buton pentru Priză Telefon ST (Rj11 623K)	12	60	3,97	0,022
500-00XX 25-124	Mechanism + Cover Plate Telephone Socket Outlet (Rj45 Cat 3) Mecanism + Buton pentru Priză Telefon ST (Rj45 Cat 3)	12	60	4,11	0,022
500-00XX 05-125	Mechanism + Cover Plate Data Socket Outlet (Rj45 Cat 6) Mecanism + Buton pentru Priză Date ST (Rj45 Cat 6)	12	60	4,11	0,022
500-00XX 05-126	Mechanism + Cover Plate Double Data Socket Outlet (2xRj45 Cat 6) Mecanism + Buton pentru Priză Date Dublă ST (2xRj45 Cat 6)	12	60	4,33	0,022
500-00XX 05-131	Mechanism + Cover Plate Double Telephone Socket Outlet (2xRj45 Cat 3) Mecanism + Buton pentru Priză Telefon Dublă ST (2xRj45 Cat 3)	12	60	4,39	0,022
500-00XX 05-132	Mechanism + Cover Plate Data+Telephone Socket Outlet (Rj45 Cat 6+Rj45 Cat 3) Mecanism + Buton pentru Priză Date + Telefon ST (Rj45 Cat 6 + Rj45 Cat 3)	12	60	4,44	0,022

PRODUCT CODE COD PRODUS	PRODUCT NAME DENUMIRE PRODUS	BOX QUANTITY CANTITATE CUTIE	PACKAGE QUANTITY CANTITATE BAX	GROSS WEIGHT GREUTATE BRUTA	VOLUME M <sup>3</sup> VOLUM M <sup>3</sup>
<b>TV-SAT AND DATA GROUP / GRUPUL TV-SAT SI DATE</b>					
500-00XX 05-137	Mechanism + Cover Plate TV Socket Outlet - Through Line (11 dB) Mecanism + Buton pentru Priză TV Intermediară ST (11 dB)	12	60	4,91	0,022
500-00XX 05-138	Mechanism + Cover Plate TV Socket Outlet - End Of Line (0,5 dB) Mecanism + Buton pentru Priză TV de Capăt ST (0,5dB)	12	60	4,86	0,022
500-00XX 05-130	Mechanism + Cover Plate Satellite Socket Outlet (F-Type Female Connector) Mecanism + Buton pentru Priză Satelit (Mama Tip F) ST	12	60	3,96	0,022
500-00XX 05-139	Mechanism + Cover Plate TV + Satellite Socket Outlet - Through Line (5 dB) Mecanism + Buton pentru Priză TV + Satelit Intermediară ST (5 dB)	12	60	5,52	0,022
500-00XX 05-140	Mechanism + Cover Plate TV + Satellite Socket Outlet - End Of Line (1 dB) Mecanism + Buton pentru Priză TV + Satelit de Capăt ST (1 dB)	12	60	4,50	0,022
500-00XX 05-142	Mechanism + Cover Plate Music Hi-Fi Socket Outlet - 2 Gang Mecanism + Buton pentru Priză Hi-Fi 2 Circuite ST	12	-	-	-
500-00XX 05-144	Mechanism + Cover Plate USB Socket Outlet Mecanism + Buton pentru Priză USB ST	12	-	-	-
500-00XX 05-145	Mechanism + Cover Plate HDMI Socket Outlet Mecanism + Buton pentru Priză HDMI ST	12	60	-	-
500-00XX 06-146	Mechanism + Cover Plate TV Radio Satellite Socket Outlet - Through Line Mecanism + Buton pentru Priză TV Radio Satelit Intermediară ST	12	60	4,84	0,022
500-00XX 05-148	Mechanism + Cover Plate Satellite Socket Outlet - Through Line Mecanism + Buton pentru Priză Satelit Intermediară ST	12	60	4,84	0,022
500-00XX 05-149	Mechanism + Cover Plate Satellite Socket Outlet - End of Line Mecanism + Buton pentru Priză Satelit de Capăt ST	12	60	3,61	0,022
500-00XX 05-150	Mechanism + Cover Plate Data Socket Outlet (Empty) Mecanism + Buton pentru Priză Date (Gol) ST	12	60	3,61	0,022
500-00XX 05-151	Mechanism + Cover Plate Double Data Socket Outlet (Empty) Mecanism + Buton pentru Priză Date Dublă (Gol) ST	12	60	4,12	0,022
500-00XX 05-175	Mechanism + Cover Plate Cable Outlet Cover (Empty) Mecanism + Buton pentru Capac pentru Iesire Cablu (Gol)	12	60	4,70	0,022
500-00XX 05-182	Mechanism + Cover Plate Data Socket Outlet (RJ45 Cat 6) With Dustproof Cover Mecanism + Buton pentru Priză Date ST (RJ45 Cat 6) cu Protecție împotriva Prafului	12	60	5,00	0,022
500-00XX 05-190	Mechanism + Cover Plate Data Socket Outlet (Cat 6A) Mecanism + Buton pentru Priză Date ST (Cat 6A)	12	-	-	-
500-00XX 05-176	Mechanism + Cover Plate Double Telephone Socket Outlet (2x RJ45 Cat 3) Mecanism + Buton pentru Priză Telefon Dublă ST (2xRJ45 Cat 3)	12	-	-	-
500-00XX 05-181	Mechanism + Cover Plate Audio Socket Outlet Mecanism + Buton pentru Priză Audio ST	12	-	-	-
500-00XX 05-180	Mechanism + Cover Plate VGA Socket Outlet Mecanism + Buton pentru Priză VGA ST	12	60	3,35	0,022
<b>ELECTRONIC GROUP / GRUPUL ELECTRONIC</b>					
500-00XX 05-134	Mechanism + Cover Plate Dimmer 800W Mecanism + Buton pentru Variator ST 800W	6	30	4,38	0,022
500-00XX 05-135	Mechanism + Cover Plate Dimmer Filtered 500W Mecanism + Buton pentru Variator cu Filtru Retea ST 500W	6	30	4,36	0,022
500-00XX 05-147	Mechanism + Cover Plate Two Way Dimmer 300W Mecanism + Buton pentru Variator Intermediară ST	6	30	0,036	0,022
500-00XX 05-136	Mechanism + Cover Plate Energy Saver Mecanism + Buton pentru Întrerupător Cartelă ST	1	-	-	-
500-00XX 05-152	Mechanism + Cover Plate Energy Saver 220V Mecanism + Buton pentru Întrerupător Cartelă ST (220V)	1	-	-	-
500-00XX 05-178	Mechanism + Cover Plate Led Dimmer 0-16W Mecanism + Buton pentru Variator Led ST 0-16W	6	30	3,30	0,022
500-00XX 05-179	Mechanism + Cover Plate RC Dimmer 300W Mecanism + Buton pentru Variator RC ST 300W	6	30	3,30	0,022
500-00XX 06-123	Mechanism + Cover Plate Audio Switch Mecanism + Buton pentru Întrerupător Audio ST	12	-	-	-
500-00XX 05-133	Mechanism + Cover Plate Buzzer Bell Mecanism + Buton pentru Sonerie ST	6	30	3,30	0,022
210-0006 00-003	Energy Saver Relay VRV Rfid 1x16A Releu Întrerupător Cartelă ST VRV Rfid 1x16	1	-	-	-
210-0006 00-012	Energy Saver Relay VRV Rfid 2x16A Releu Întrerupător Cartelă ST VRV Rfid 2x16A	1	-	-	-
210-0006 00-014	Energy Saver Relay VRV Rfid 3x16A Releu Întrerupător Cartelă ST VRV Rfid 3x16A	1	-	-	-
210-0006 00-001	Energy Saver Relay 1x16A +1x30A Releu Întrerupător Cartelă ST 1x16A +1x30A	1	-	-	-
210-0006 00-004	Energy Saver Relay 2x16A Releu Întrerupător Cartelă ST 2x16A	1	-	-	-
210-0006 00-013	Energy Saver Relay 3x16A Releu Întrerupător Cartelă ST 3x16A	1	-	-	-
210-0006 00-008	Energy Saver Relay 11 Pin Socket 220V Releu Întrerupător Cartelă ST Conector 11 Pini 220V	1	-	-	-
210-0006 00-010	Energy Saver Relay 11 Pin Socket Releu Întrerupător Cartelă ST Conector 11 Pini	1	-	-	-
500-00XX 05-186	Mechanism + Cover Plate Hotel Warning System Interior Unit Mecanism + Buton pentru Sistem de Avertizare Hotel - Unitate Interioară ST	1	-	-	-
500-00XX 05-187	Mechanism + Cover Plate Hotel Warning System Exterior Unit Mecanism + Buton pentru Sistem de Avertizare Hotel - Unitate Exterioară ST	1	-	-	-
210-0006 00-002	Energy Saver Optic Card Without Printed Logo Cartelă Optică fără Logo Tipărit	1	-	-	-
210-0006 00-009	Energy Saver Optic Card With Printed Logo Cartelă Optică cu Logo Tipărit	1	-	-	-
210-0006 00-011	Energy Saver Mifare Card Without Printed Logo Cartelă Mifare Fără Logo Tipărit	1	-	-	-
210-0006 00-015	Energy Saver Mifare Card With Printed Logo Cartelă Mifare cu Logo Tipărit	1	-	-	-
500-00XX 05-177	Mechanism + Cover Plate USB Charger Socket Outlet (5V - 2,4A) Mecanism + Buton pentru Priză USB Încărcător ST (5V - 2,4A)	12	-	-	-

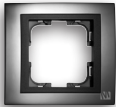
Please specify your choice for product and cover plate colours by applying below codes 'XX' marked space.  
Specificați alegerea dumneavoastră pentru produs și culorile pentru buton prin aplicarea codurilor de mai jos, marcate cu spațiu "XX".  
**XX: 20 FUME / FUMURIU, 21 SILVER / ARGINTIU, 22 TITANIUM / TITAN, 23 LIGHT FUME / FUMURIU DESCHIS**

	PRODUCT CODE COD PRODUS	PRODUCT NAME DENUMIRE PRODUS	BOX QUANTITY CANTITATE CUTIE	PACKAGE QUANTITY CANTITATE BAX	GROSS WEIGHT GREUTATE BRUTA	VOLUME M <sup>3</sup> VOLUM M <sup>3</sup>
<b>CHROME / CROM</b>						
	106-410000-160	Chrome Single Frame-Chrome / Ramă Simplă Chrome-Crom	1	5	0,47	0,00065
	106-410000-161	Chrome Double Frame-Chrome / Ramă Dublă Chrome-Crom	1	5	0,75	0,00100
	106-410000-162	Chrome Triple Frame-Chrome / Ramă Triplă Chrome-Crom	1	5	1,08	0,00155
	106-410000-163	Chrome 4 Gang Frame-Chrome / Ramă Cvadruplă Chrome-Crom	1	5	1,35	0,00200
<b>FUME/ FUMURIU</b>						
	106-420000-160	Chrome Single Frame-Fume / Ramă Simplă Chrome-Fumuriu	1	5	0,47	0,00065
	106-420000-161	Chrome Double Frame-Fume / Ramă Dublă Chrome-Fumuriu	1	5	0,75	0,00100
	106-420000-162	Chrome Triple Frame-Fume / Ramă Triplă Chrome-Fumuriu	1	5	1,08	0,00155
	106-420000-163	Chrome 4 Gang Frame-Fume / Ramă Cvadruplă Chrome-Fumuriu	1	5	1,35	0,00200
<b>BRONZE / BRONZ</b>						
	106-430000-160	Chrome Single Frame-Bronze / Ramă Simplă Chrome-Bronz	1	5	0,47	0,00065
	106-430000-161	Chrome Double Frame-Bronze / Ramă Dublă Chrome-Bronz	1	5	0,75	0,00100
	106-430000-162	Chrome Triple Frame-Bronze / Ramă Triplă Chrome-Bronz	1	5	1,08	0,00155
	106-430000-163	Chrome 4 Gang Frame-Bronze / Ramă Cvadruplă Chrome-Bronz	1	5	1,35	0,00200
<b>GOLDEN / AURIU</b>						
	106-440000-160	Chrome Single Frame-Golden / Ramă Simplă Chrome-Auriu	1	5	0,47	0,00065
	106-440000-161	Chrome Double Frame-Golden / Ramă Dublă Chrome-Auriu	1	5	0,75	0,00100
	106-440000-162	Chrome Triple Frame-Golden / Ramă Triplă Chrome-Auriu	1	5	1,08	0,00155
	106-440000-163	Chrome 4 Gang Frame-Golden / Ramă Cvadruplă Chrome-Auriu	1	5	1,35	0,00200

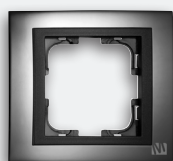
**FRAME GROUP**
**GRUP RAME**

Single Frame / Ramă Simplă



Double Frame / Ramă Dublă



Triple Frame / Ramă Triplă



4 Gang Frame / Ramă Cvadruplă

Chrome frames can be used both horizontally and vertically.  
Ramele Chrome pot fi folosite atât pe orizontală cât și pe verticală.





## TECHNICAL DRAWINGS

## DESENE TEHNICE

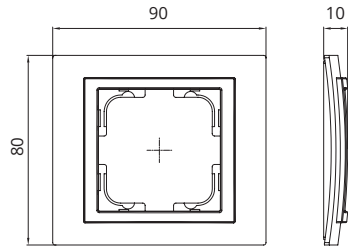

Single Frame / Ramă Simplă

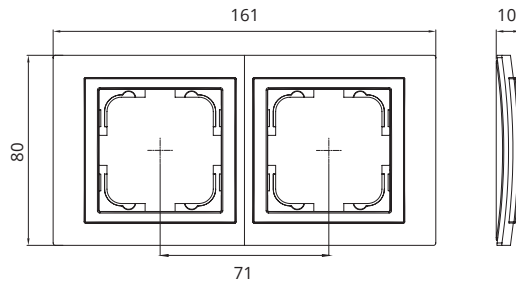

Double Frame / Ramă Dublă

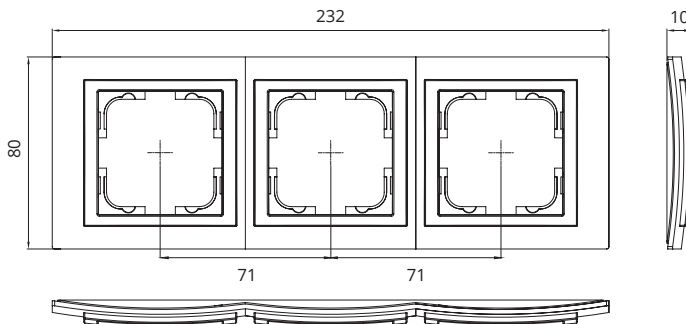

Triple Frame / Ramă Triplă

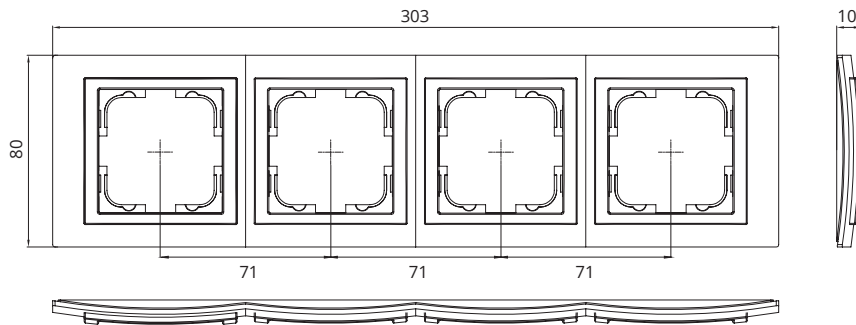

4 Gang Frame / Ramă Cvadruplă

## COVER PLATE COLOURS

## CULORI BUTON (TASTĂ)



XX: 20

Fume / Fumuriu



XX: 21

Silver / Argintiu



XX: 22

Titanium / Titan



XX: 23

Light Fume / Fumuriu Deschis



Style  
aluminium

**Mechanism + Cover Plate**  
**Mecanism + Buton**

Excellent Durability  
High Scratch Resistance  
4 Metallic Colours

---

Durabilitate Excelentă  
Rezistență Mare la Zgâriere  
4 Culori Metalice



Style  
aluminium



It is the colour, form, and choice of materials that make a product unique and special. STYLE ALUMINIUM's materials and colours contribute to creating long-lasting harmony in your places. It offers a stylish color range of 4 colours. Silver, Fume, Bronze and Titanium.

Culoarea, forma și alegerea materialelor sunt cele care fac un produs unic și special. Materialele și culorile modelului STYLE ALUMINIUM contribuie la crearea unei armonii de lungă durată în locuința dvs. Oferă o gamă elegantă de 4 culori. Argintiu, Fumuriu, Bronz și Titan.

## Colours | Culori



Silver / Argintiu



Fume / Fumuriu



Bronz/ Bronz



Titanium / Titan

**STYLE ALUMINIUM COMPONENTS**

**COMPONENTE STYLE ALUMINIUM**

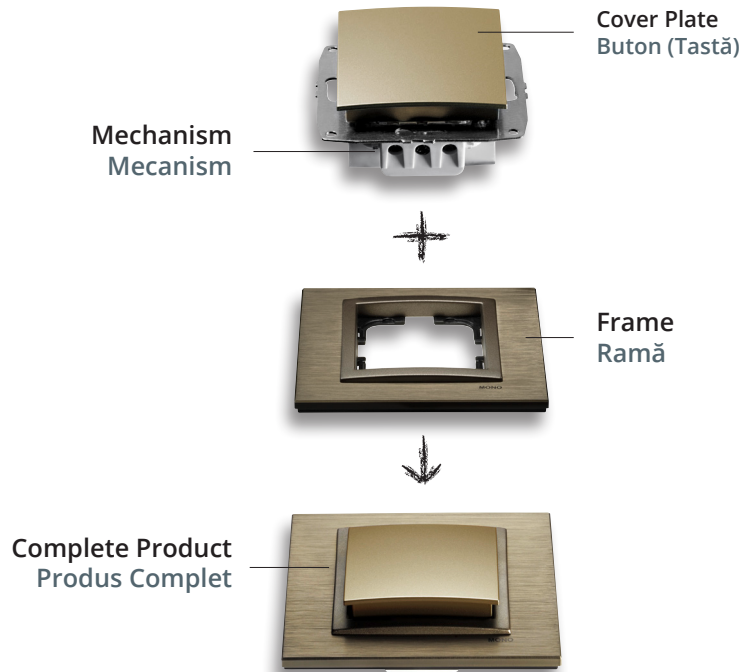

**BENEFITS**

The design of STYLE ALUMINIUM, offers the maximum number of possible combinations and great flexibility.

Its modular design, consisting of a mechanism, cover plate and frame, means you can install any function in silver, fume, bronze or titanium colours.

STYLE ALUMINIUM also offers a wide range of options with 9 distinctive and attractive cover plate colours of Mono.

STYLE ALUMINIUM design provides a wide range of inserts for a conventional installation with switches, socket-outlets, dimmers, USB chargers, RJ45 connectors and many more.

**AVANTAJE**

Modelul STYLE ALUMINIUM oferă numărul maxim de combinații posibile și o mare flexibilitate. Designul său modular, constând dintr-un mecanism montat încadrat, buton și ramă, vă permite să instalați orice funcție în culorile argintiu, fumuriu, bronz sau titan.

STYLE ALUMINIUM oferă de asemenea o gamă largă de opțiuni, cu 9 culori distincte și atractive ale butoanelor Mono.

Modelul STYLE ALUMINIUM oferă o gamă largă de mecanisme pentru o instalare convențională cu întrerupătoare, prize, variatoare, încărcătoare USB, conectori RJ45 și nu numai.

**TECHNICAL FEATURES**

- Automatic spring claw mechanism
- Plastic protection system preventing claws from foundering hands
- Plastic cover that prevents finger from touching to circuit
- Claw design with high resistance to bending
- Mechanism in V0 non-flammability class

**CARACTERISTICI TEHNICE**

- Mecanism automat de prindere cu arc
- Sistem de protecție din plastic care previne rănirea mâinilor de către gheare
- Capac din plastic care împiedică atingerea cu degetele a circuitului
- Design cu gheare cu rezistență mare la îndoire
- Mecanism în clasa de neinflamabilitate V0

## COVER PLATE COLOURS

## CULORI BUTON (TASTĂ)



White / Alb



Ivory / Fildes



Cream / Crem



Oak / Stejar

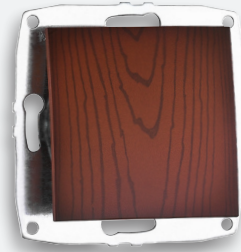

Cherry / Cireş

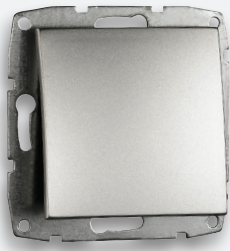

Silver / Argintiu

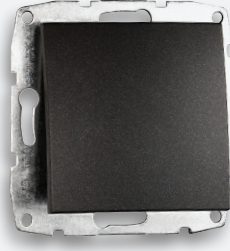

Fume / Fumuriu

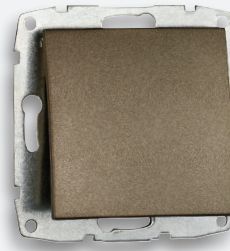

Light Fume / Fumuriu Deschis



Titanium / Titan

## STYLE ALUMINIUM FRAME COLOURS

## CULORI RAME STYLE ALUMINIUM



Silver / Argintiu



Fume / Fumuriu



Bronz / Bronz



Titanium / Titan

STYLE ALUMINIUM frames are made of aluminium - a material that guarantees excellent rigidity, robustness and duration over time, making this product non-deformable and ensuring high performance levels. Low density and therefore low weight, high strength, easy machining and excellent corrosion resistance are amongst aluminium's most important properties.

Ramele STYLE ALUMINIUM sunt fabricate din aluminiu - un material care garantează rigiditate excelentă, robustețe și durabilitate în timp, făcând acest produs nedeformabil și asigurând niveluri ridicate de performanță. Densitatea scăzută și, prin urmare, greutatea redusă, rezistența ridicată, prelucrarea ușoară și rezistența excelentă la coroziune sunt printre cele mai importante proprietăți ale aluminiului.



**500-002225-100 + 107-810000-160**  
One Way Switch  
Înterupător Simplu ST



**500-002225-101 + 107-810000-160**  
One Way Switch Illuminated  
Înterupător Simplu ST cu Led



**500-002225-102 + 107-810000-160**  
Double One Way Switch  
Înterupător Dublu ST



**500-002225-103 + 107-810000-160**  
Double One Way Switch Illuminated  
Înterupător Dublu ST cu Led



**500-002225-109 + 107-810000-160**  
Two Way Switch  
Înterupător Cap Scară ST



**500-002225-110 + 107-810000-160**  
Two Way Switch Illuminated  
Înterupător Cap Scară ST cu Led



**500-002223-111 + 107-810000-160**  
Double Two Way Switch  
Comutator Cap Scară ST



**500-002225-112 + 107-810000-160**  
Two Way Switch - Intermediate  
Înterupător Cap Cruce ST



**500-002225-105 + 107-810000-160**  
Control Switch - Light  
Înterupător Revenire pentru Lumină ST



**500-002225-106 + 107-810000-160**  
Control Switch - Light Illuminated  
Înterupător Revenire pentru Lumină ST cu Led



**500-002225-107 + 107-810000-160**  
Control Switch - Bell  
Înterupător Sonerie ST



**500-002225-104 + 107-810000-160**  
Control Switch - Door  
Înterupător Revenire Ușă ST



**500-002225-113 + 107-810000-160**  
Roller Blind Double One Way Switch  
Comutator de Control Jaluzele ST



**500-002225-159 + 107-810000-160**  
Roller Blind Two Way Switch  
Înterupător de Control Jaluzele ST



**500-002206-115 + 107-810000-160**  
Air Conditioning Switch  
Înterupător Aer Condiționat ST



**500-002222-114 + 107-810000-160**  
Triple One Way Switch (3 Gang 1 Way)  
Înterupător Triplu ST



**500-002202-108 + 107-810000-160**  
Triple Two Way Switch (3 Gang 2 Way)  
Comutator Triplu Cap Scară ST



**500-002205-134 + 107-810000-160**  
Dimmer 800 Watt  
Variator ST 800 W



**500-002206-123 + 107-810000-160**  
Audio Switch  
Înterupător Audio ST



**500-002205-133 + 107-810000-160**  
Buzzer (Bell)  
Sonerie ST



**500-002205-186 + 107-810000-160**  
Hotel Warning System Interior Unit  
Sistem De Avertizare Hotel - Unitate Interioară ST



**500-002205-187 + 107-810000-160**  
Hotel Warning System Exterior Unit  
Sistem De Avertizare Hotel - Unitate Exterioară ST



**500-002222-116 + 107-810000-160**  
Socket Outlet  
Priză ST fără CP



**500-002221-117 + 107-810000-160**  
Socket Outlet Earthed  
Priză ST cu CP

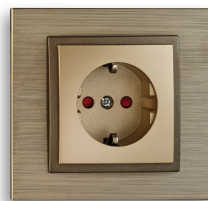

**500-002221-119 + 107-810000-160**  
Childproof Socket Outlet Earthed  
Priză Protecție Copii ST cu CP



**500-002221-118 + 107-810000-160**  
Socket Outlet Earthed  
With Protection Cover  
Priză ST cu CP cu Capac



**500-002223-122 + 107-810000-160**  
Ups Socket Outlet  
Priză Simplă pentru UPS ST



**500-002205-137 + 107-810000-160**  
TV Socket Outlet - Through Line  
Priză TV Intermediară ST  
**500-002205-138 + 107-810000-160**  
TV Socket Outlet - End of Line  
Priză TV de Capăt ST



**500-002205-175 + 107-810000-160**  
Cable Outlet Cover (Empty)  
Capac pentru Ieșire Cablu (Gol)



**500-002205-130 + 107-810000-160**  
Satellite Socket Outlet - F Type  
Female Connector  
Priză Satelit (Mama Tip F) ST



**500-002205-139 + 107-810000-160**  
TV + Satellite Socket Outlet - Through Line  
Priză TV + Satelit Intermediară ST

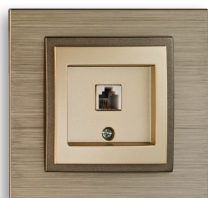

**500-002205-124 + 107-810000-160**  
Telephone Socket Outlet (RJ11 623K)  
Priză Telefon ST (RJ11 623K)



**500-002205-131 + 107-810000-160**  
Double Telephone Socket Outlet  
(2xRJ45 Cat 3)  
Priză Telefon Dublă ST (2xRJ45 Cat 3)



**500-002205-126 + 107-810000-160**  
Double Data Socket Outlet  
(2xRJ45 Cat 6)  
Priză Date Dublă ST (2xRJ45 Cat 6)



**500-002205-125 + 107-810000-160**  
Data Socket Outlet (RJ45 Cat 6)  
Priză Date ST (RJ45 Cat 6)



**500-002205-182 + 107-810000-160**  
Data Socket Outlet (Rj45 Cat 6)  
With Dustproof Cover  
Priză Date ST (Rj45 Cat 6)  
cu Protecție Împotriva Prafului



**500-002205-132 + 107-810000-160**  
Data + Telephone Socket Outlet  
(RJ45 Cat 6 + Rj45 Cat 3)  
Priză Date + Telefon ST  
(RJ45 Cat 6 + Rj45 Cat 3)



**500-002205-142 + 107-810000-160**  
Music Hi-Fi Socket Outlet - 2 Gang  
Priză Hi-Fi 2 Circuite ST



**500-002205-177 + 107-810000-160**  
USB Charger Socket Outlet (5V - 2,4A)  
Priză USB Încărcător ST (5V - 2,4A)

**Example / Exemplu:**

500-002225-100 → Mechanism with Cover Plate "Titanium" (code 22) / Mecanism cu Buton "Titan" (cod 22)

107-810000-160 → Frame "Bronz" (code 81) / Ramă decorativă "Bronz" (cod 81)

PRODUCT CODE COD PRODUS	PRODUCT NAME DENUMIRE PRODUS	BOX QUANTITY CANTITATE CUTIE	PACKAGE QUANTITY CANTITATE BAX	GROSS WEIGHT GREUTATE BRUTA	VOLUME M <sup>3</sup> VOLUM M <sup>3</sup>
<b>SWITCH GROUP / GRUPUL DE ÎNTRERUPĂTOARE</b>					
500-00XX 25-100	Mechanism + Cover Plate One Way Switch Mecanism + Buton pentru Întrerupător Simplu ST	12	60	5,09	0,022
500-00XX 25-102	Mechanism + Cover Plate Double Way Switch Mecanism + Buton pentru Întrerupător Dublu ST	12	60	5,32	0,022
500-00XX 25-109	Mechanism + Cover Plate Two Way Switch Mecanism + Buton pentru Întrerupător Cap Scară ST	12	60	5,26	0,022
500-00XX 25-112	Mechanism + Cover Plate Two Way Switch - Intermediate Mecanism + Buton pentru Întrerupător Cap Cruce ST	12	60	5,31	0,022
500-00XX 23-111	Mechanism + Cover Plate Double Two Way Switch Mecanism + Buton pentru Comutator Cap Scară ST	12	60	5,51	0,022
500-00XX 22-114	Mechanism + Cover Plate Triple One Way Switch (3 Gang 1 Way) Mecanism + Buton pentru Întrerupător Triplu ST	12	60	5,48	0,022
500-00XX 02-108	Mechanism + Cover Plate Triple Two Way Switch (3 Gang 2 Way) Mecanism + Buton pentru Comutator Triplu Cap Scară ST	12	60	5,75	0,022
500-00XX 25-105	Mechanism + Cover Plate Control Switch - Light Mecanism + Buton pentru Întrerupător Revenire pentru Lumină ST	12	60	5,10	0,022
500-00XX 25-107	Mechanism + Cover Plate Control Switch - Bell Mecanism + Buton pentru Întrerupător Sonerie ST	12	60	5,10	0,022
500-00XX 25-129	Mechanism + Cover Plate Control Switch - Bell With Name Plate Mecanism + Buton pentru Întrerupător Sonerie ST cu Etichetă	12	60	5,15	0,022
500-00XX 25-104	Mechanism + Cover Plate Control Switch - Door Mecanism + Buton pentru Întrerupător Revenire Ușă ST	12	60	5,00	0,022
500-00XX 25-113	Mechanism + Cover Plate Roller Blinds Double Way Switch Mecanism + Buton pentru Comutator de Control Jaluzele ST	12	60	5,42	0,022
500-00XX 26-115	Mechanism + Cover Plate Air Conditioning Switch Mecanism + Buton pentru Întrerupător Aer Condiționat ST	12	60	5,00	0,022
500-00XX 06-141	Mechanism + Cover Plate Cooling Switch Mecanism + Buton pentru Întrerupător Sistem Răcire ST	12	60	5,00	0,022
500-00XX 05-123	Mechanism + Cover Plate Audio Switch Mecanism + Buton pentru Întrerupător Audio ST	12	60	2,90	0,022
500-00XX 06-154	Mechanism + Cover Plate Heater - Boiler Switch Mecanism + Buton pentru Întrerupător Boiler ST	12	60	5,00	0,022
500-00XX 05-172	Mechanism + Cover Plate Automation Switch Mecanism + Buton pentru Întrerupător Automatizare	12	60	5,35	0,022
500-00XX 05-173	Mechanism + Cover Plate Automation Switch Single Phase Mecanism + Buton pentru Întrerupător Automatizare cu O Fază	12	60	5,35	0,022
500-00XX 05-174	Mechanism + Cover Plate Automation Switch Double Phase Mecanism + Buton pentru Întrerupător Automatizare cu Două Faze	12	60	5,35	0,022
500-00XX 25-159	Mechanism + Cover Plate Roller Blind Two Way Switch Mecanism + Buton pentru Întrerupător de Control Jaluzele ST	12	60	4,79	0,022
<b>ILLUMINATED SWITCH / GRUPUL DE ÎNTRERUPĂTOARE CU LED</b>					
500-00XX 25-101	Mechanism + Cover Plate One Way Switch Illuminated Mecanism + Buton pentru Întrerupător Simplu ST Cu Led	12	60	5,12	0,022
500-00XX 25-103	Mechanism + Cover Plate Double Way Switch Illuminated Mecanism + Buton pentru Întrerupător Dublu ST cu Led	12	60	5,37	0,022
500-00XX 25-106	Mechanism + Cover Plate Control Switch - Light Illuminated Mecanism + Buton pentru Întrerupător Revenire pentru Lumină ST cu Led	12	60	5,12	0,022
500-00XX 25-110	Mechanism + Cover Plate Two Way Switch Illuminated Mecanism + Buton pentru Întrerupător Cap Scară ST cu Led	12	60	5,40	0,022
500-00XX 05-155	Mechanism + Cover Plate Control Switch - Bell Illuminated Mecanism + Buton pentru Întrerupător Sonerie ST cu Led	12	60	5,10	0,022
<b>SOCKET OUTLET GROUP / GRUPUL DE PRIZE</b>					
500-00XX 22-116	Mechanism + Cover Plate Socket Outlet Mecanism + Buton pentru Priză ST fără CP	12	60	4,50	0,022
500-00XX 21-117	Mechanism + Cover Plate Socket Outlet Earthed Mecanism + Buton pentru Priză ST cu CP	12	60	5,00	0,022
500-00XX 21-118	Mechanism + Cover Plate Socket Outlet Earthed With Protection Cover Mecanism + Buton pentru Priză ST cu CP cu Capac	12	60	5,35	0,022
500-00XX 23-122	Mechanism + Cover Plate Ups Socket Outlet Mecanism + Buton pentru Priză Simplă pentru UPS ST	12	60	4,83	0,022
500-00XX 21-119	Mechanism + Cover Plate Childproof Socket Outlet Earthed Mecanism + Buton pentru Priză Protecție Copii ST cu CP	12	60	5,12	0,022
500-00XX 21-158	Mechanism + Cover Plate Childproof Socket Outlet Earthed With Protection Cover Mecanism + Buton pentru Priză Protecție Copii ST cu CP cu Capac	12	60	5,25	0,022
500-00XX 05-121	Mechanism + Cover Plate Double Socket Outlet Mecanism + Buton pentru Priză Dublă ST fără CP	12	60	6,90	0,022
500-00XX 04-120	Mechanism + Cover Plate Double Socket Outlet Earthed (Porcelain) Mecanism + Buton pentru Priză Ceramică Dublă ST cu CP	12	60	8,75	0,022
<b>TV-SAT AND DATA GROUP / GRUPUL TV-SAT ȘI DATE</b>					
500-00XX 05-124	Mechanism + Cover Plate Telephone Socket Outlet (Rj11 623K) Mecanism + Buton pentru Priză Telefon ST (Rj11 623K)	12	60	3,97	0,022
500-00XX 25-124	Mechanism + Cover Plate Telephone Socket Outlet (Rj45 Cat 3) Mecanism + Buton pentru Priză Telefon ST (Rj45 Cat 3)	12	60	4,11	0,022
500-00XX 05-125	Mechanism + Cover Plate Data Socket Outlet (Rj45 Cat 6) Mecanism + Buton pentru Priză Date ST (Rj45 Cat 6)	12	60	4,11	0,022
500-00XX 05-126	Mechanism + Cover Plate Double Data Socket Outlet (2xRj45 Cat 6) Mecanism + Buton pentru Priză Date Dublă ST (2xRj45 Cat 6)	12	60	4,33	0,022
500-00XX 05-131	Mechanism + Cover Plate Double Telephone Socket Outlet (2xRj45 Cat 3) Mecanism + Buton pentru Priză Telefon Dublă ST (2xRj45 Cat 3)	12	60	4,39	0,022
500-00XX 05-132	Mechanism + Cover Plate Data+Telephone Socket Outlet (Rj45 Cat 6+Rj45 Cat 3) Mecanism + Buton pentru Priză Date + Telefon ST (Rj45 Cat 6 + Rj45 Cat 3)	12	60	4,44	0,022



PRODUCT CODE COD PRODUS	PRODUCT NAME DENUMIRE PRODUS	BOX QUANTITY CANTITATE CUTIE	PACKAGE QUANTITY CANTITATE BAX	GROSS WEIGHT GREUTATE BRUTA	VOLUME M <sup>3</sup> VOLUM M <sup>3</sup>
<b>TV-SAT AND DATA GROUP / GRUPUL TV-SAT SI DATE</b>					
500-00XX 05-137	Mechanism + Cover Plate TV Socket Outlet - Through Line (11 dB) Mecanism + Buton pentru Priză TV Intermediară ST (11 dB)	12	60	4,91	0,022
500-00XX 05-138	Mechanism + Cover Plate TV Socket Outlet - End Of Line (0,5 dB) Mecanism + Buton pentru Priză TV de Capăt ST (0,5dB)	12	60	4,86	0,022
500-00XX 05-130	Mechanism + Cover Plate Satellite Socket Outlet (F-Type Female Connector) Mecanism + Buton pentru Priză Satelit (Mama Tip F) ST	12	60	3,96	0,022
500-00XX 05-139	Mechanism + Cover Plate TV + Satellite Socket Outlet - Through Line (5 dB) Mecanism + Buton pentru Priză TV + Satelit Intermediară ST (5 dB)	12	60	5,52	0,022
500-00XX 05-140	Mechanism + Cover Plate TV + Satellite Socket Outlet - End Of Line (1 dB) Mecanism + Buton pentru Priză TV + Satelit de Capăt ST (1 dB)	12	60	4,50	0,022
500-00XX 05-142	Mechanism + Cover Plate Music Hi-Fi Socket Outlet - 2 Gang Mecanism + Buton pentru Priză Hi-Fi 2 Circuite ST	12	-	-	-
500-00XX 05-144	Mechanism + Cover Plate USB Socket Outlet Mecanism + Buton pentru Priză USB ST	12	-	-	-
500-00XX 05-145	Mechanism + Cover Plate HDMI Socket Outlet Mecanism + Buton pentru Priză HDMI ST	12	60	-	-
500-00XX 06-146	Mechanism + Cover Plate TV Radio Satellite Socket Outlet - Through Line Mecanism + Buton pentru Priză TV Radio Satelit Intermediară ST	12	60	4,84	0,022
500-00XX 05-148	Mechanism + Cover Plate Satellite Socket Outlet - Through Line Mecanism + Buton pentru Priză Satelit Intermediară ST	12	60	4,84	0,022
500-00XX 05-149	Mechanism + Cover Plate Satellite Socket Outlet - End of Line Mecanism + Buton pentru Priză Satelit de Capăt ST	12	60	3,61	0,022
500-00XX 05-150	Mechanism + Cover Plate Data Socket Outlet (Empty) Mecanism + Buton pentru Priză Date (Gol) ST	12	60	3,61	0,022
500-00XX 05-151	Mechanism + Cover Plate Double Data Socket Outlet (Empty) Mecanism + Buton pentru Priză Date Dublă (Gol) ST	12	60	4,12	0,022
500-00XX 05-175	Mechanism + Cover Plate Cable Outlet Cover (Empty) Mecanism + Buton pentru Capac pentru Iesire Cablu (Gol)	12	60	4,70	0,022
500-00XX 05-182	Mechanism + Cover Plate Data Socket Outlet (RJ45 Cat 6) With Dustproof Cover Mecanism + Buton pentru Priză Date ST (RJ45 Cat 6) cu Protecție Împotriva Prafului	12	60	5,00	0,022
500-00XX 05-190	Mechanism + Cover Plate Data Socket Outlet (Cat 6A) Mecanism + Buton pentru Priză Date ST (Cat 6A)	12	-	-	-
500-00XX 05-176	Mechanism + Cover Plate Double Telephone Socket Outlet (2x RJ45 Cat 3) Mecanism + Buton pentru Priză Telefon Dublă ST (2xRJ45 Cat 3)	12	-	-	-
500-00XX 05-181	Mechanism + Cover Plate Audio Socket Outlet Mecanism + Buton pentru Priză Audio ST	12	-	-	-
500-00XX 05-180	Mechanism + Cover Plate VGA Socket Outlet Mecanism + Buton pentru Priză VGA ST	12	60	3,35	0,022
<b>ELECTRONIC GROUP / GRUPUL ELECTRONIC</b>					
500-00XX 05-134	Mechanism + Cover Plate Dimmer 800W Mecanism + Buton pentru Variator ST 800W	6	30	4,38	0,022
500-00XX 05-135	Mechanism + Cover Plate Dimmer Filtered 500W Mecanism + Buton pentru Variator cu Filtru Rețea ST 500W	6	30	4,36	0,022
500-00XX 05-147	Mechanism + Cover Plate Two Way Dimmer 300W Mecanism + Buton pentru Variator Intermediară ST	6	30	0,036	0,022
500-00XX 05-136	Mechanism + Cover Plate Energy Saver Mecanism + Buton pentru Întrerupător Cartelă ST	1	-	-	-
500-00XX 05-152	Mechanism + Cover Plate Energy Saver 220V Mecanism + Buton pentru Întrerupător Cartelă ST (220V)	1	-	-	-
500-00XX 05-178	Mechanism + Cover Plate Led Dimmer 0-16W Mecanism + Buton pentru Variator Led ST 0-16W	6	30	3,30	0,022
500-00XX 05-179	Mechanism + Cover Plate RC Dimmer 300W Mecanism + Buton pentru Variator RC ST 300W	6	30	3,30	0,022
500-00XX 06-123	Mechanism + Cover Plate Audio Switch Mecanism + Buton pentru Întrerupător Audio ST	12	-	-	-
500-00XX 05-133	Mechanism + Cover Plate Buzzer Bell Mecanism + Buton pentru Sonerie ST	6	30	3,30	0,022
210-0006 00-003	Energy Saver Relay VRV Rfid 1x16A Releu Întrerupător Cartelă ST VRV Rfid 1x16	1	-	-	-
210-0006 00-012	Energy Saver Relay VRV Rfid 2x16A Releu Întrerupător Cartelă ST VRV Rfid 2x16A	1	-	-	-
210-0006 00-014	Energy Saver Relay VRV Rfid 3x16A Releu Întrerupător Cartelă ST VRV Rfid 3x16A	1	-	-	-
210-0006 00-001	Energy Saver Relay 1x16A +1x30A Releu Întrerupător Cartelă ST 1x16A +1x30A	1	-	-	-
210-0006 00-004	Energy Saver Relay 2x16A Releu Întrerupător Cartelă ST 2x16A	1	-	-	-
210-0006 00-013	Energy Saver Relay 3x16A Releu Întrerupător Cartelă ST 3x16A	1	-	-	-
210-0006 00-008	Energy Saver Relay 11 Pin Socket 220V Releu Întrerupător Cartelă ST Conector 11 Pini 220V	1	-	-	-
210-0006 00-010	Energy Saver Relay 11 Pin Socket Releu Întrerupător Cartelă ST Conector 11 Pini	1	-	-	-
500-00XX 05-186	Mechanism + Cover Plate Hotel Warning System Interior Unit Mecanism + Buton pentru Sistem de Avertizare Hotel - Unitate Interioară ST	1	-	-	-
500-00XX 05-187	Mechanism + Cover Plate Hotel Warning System Exterior Unit Mecanism + Buton pentru Sistem de Avertizare Hotel - Unitate Exterioară ST	1	-	-	-
210-0006 00-002	Energy Saver Optic Card Without Printed Logo Cartelă Optică fără Logo Tipărit	1	-	-	-
210-0006 00-009	Energy Saver Optic Card With Printed Logo Cartelă Optică cu Logo Tipărit	1	-	-	-
210-0006 00-011	Energy Saver Mifare Card Without Printed Logo Cartelă Mifare Fără Logo Tipărit	1	-	-	-
210-0006 00-015	Energy Saver Mifare Card With Printed Logo Cartelă Mifare cu Logo Tipărit	1	-	-	-
500-00XX 05-177	Mechanism + Cover Plate USB Charger Socket Outlet (5V - 2,4A) Mecanism + Buton pentru Priză USB Încărcător ST (5V - 2,4A)	12	-	-	-

Please specify your choice for product and cover plate colours by applying below codes "XX" marked space.

Specificați alegerea dumneavoastră pentru produs și culorile pentru buton prin aplicarea codurilor de mai jos, marcate cu spațiu "XX".

**XX: 20 FUME / FUMURIU, 21 SILVER / ARGINTIU, 22 TITANIUM / TITAN, 23 LIGHT FUME / FUMURIU DESCHIS**

	PRODUCT CODE COD PRODUS	PRODUCT NAME DENUMIRE PRODUS	BOX QUANTITY CANTITATE CUTIE	PACKAGE QUANTITY CANTITATE BAX	GROSS WEIGHT GREUTATE BRUTĂ	VOLUME M <sup>3</sup> VOLUM M <sup>3</sup>
<b>SILVER / ARGINTIU</b>						
	107-800000-160	Style Aluminium Single Frame-Silver / Ramă Simplă Style Aluminium - Argintiu	1	5	0,47	0,0008
	107-800000-161	Style Aluminium Double Frame -Silver / Ramă Dublă Style Aluminium - Argintiu	1	5	0,72	0,0013
	107-800000-162	Style Aluminium Triple Frame -Silver / Ramă Triplă Style Aluminium - Argintiu	1	5	0,98	0,0019
	107-800000-163	Style Aluminium 4 Gang Frame -Silver / Ramă Cvadruplă Style Aluminium - Argintiu	1	5	1,37	0,0024
	107-800000-164	Style Aluminium 5 Gang Frame-Silver / Ramă Pentadruplă Style Aluminium - Argintiu	1	5	1,67	0,0029
<b>BRONZE / BRONZ</b>						
	107-810000-160	Style Aluminium Single Frame-Bronze / Ramă Simplă Style Aluminium - Bronz	1	5	0,47	0,0008
	107-810000-161	Style Aluminium Double Frame-Bronze / Ramă Dublă Style Aluminium - Bronz	1	5	0,72	0,0013
	107-810000-162	Style Aluminium Triple Frame-Bronze / Ramă Triplă Style Aluminium - Bronz	1	5	0,98	0,0019
	107-810000-163	Style Aluminium 4 Gang Frame-Bronze / Ramă Cvadruplă Style Aluminium - Bronz	1	5	1,37	0,0024
	107-810000-164	Style Aluminium 5 Gang Frame-Bronze / Ramă Pentadruplă Style Aluminium - Bronz	1	5	1,67	0,0029
<b>FUME/ FUMURIU</b>						
	107-820000-160	Style Aluminium Single Frame-Fume / Ramă Simplă Style Aluminium - Fumuriu	1	5	0,47	0,0008
	107-820000-161	Style Aluminium Double Frame-Fume / Ramă Dublă Style Aluminium - Fumuriu	1	5	0,72	0,0013
	107-820000-162	Style Aluminium Triple Frame-Fume / Ramă Triplă Style Aluminium - Fumuriu	1	5	0,98	0,0019
	107-820000-163	Style Aluminium 4 Gang Frame-Fume / Ramă Cvadruplă Style Aluminium - Fumuriu	1	5	1,37	0,0024
	107-820000-164	Style Aluminium 5 Gang Frame-Fume / Ramă Pentadruplă Style Aluminium - Fumuriu	1	5	1,67	0,0029
<b>TITANIUM / TITAN</b>						
	107-830000-160	Style Aluminium Single Frame-Titanium / Ramă Simplă Style Aluminium - Titan	1	5	0,47	0,0008
	107-830000-161	Style Aluminium Double Frame-Titanium / Ramă Dublă Style Aluminium - Titan	1	5	0,72	0,0013
	107-830000-162	Style Aluminium Triple Frame-Titanium / Ramă Triplă Style Aluminium - Titan	1	5	0,98	0,0019
	107-830000-163	Style Aluminium 4 Gang Frame-Titanium / Ramă Cvadruplă Style Aluminium - Titan	1	5	1,37	0,0024
	107-830000-164	Style Aluminium 5 Gang Frame-Titanium / Ramă Pentadruplă Style Aluminium - Titan	1	5	1,67	0,0029

### FRAME GROUP

### GRUP RAME



Single Frame / Ramă Simplă



Double Frame / Ramă Dublă



Triple Frame / Ramă Triplă

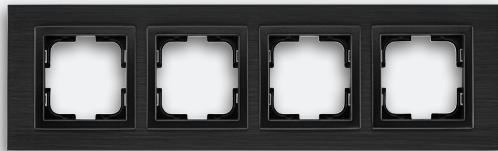

4 Gang Frame / Ramă Cvadruplă



5 Gang Frame / Ramă Pentadruplă

Chrome frames can be used both horizontally and vertically. / Ramele Chrome pot fi folosite atât pe orizontală cât și pe verticală.



## TECHNICAL DRAWINGS

## DESENE TEHNICE

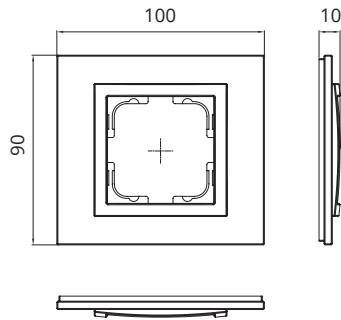

Single Frame / Ramă Simplă

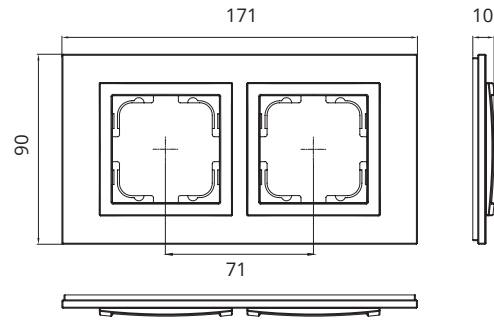

Double Frame / Ramă Dublă

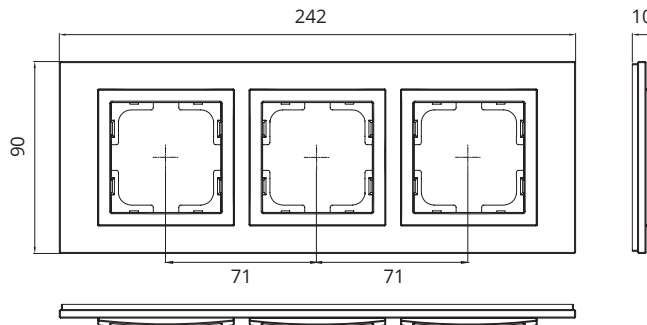

Triple Frame / Ramă Triplă

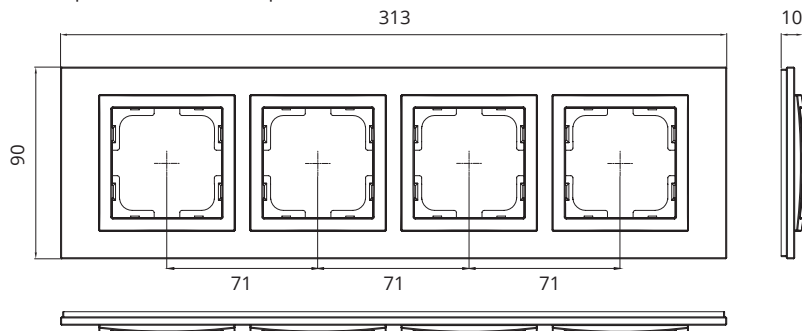

4 Gang Frame / Ramă Cvadruplă

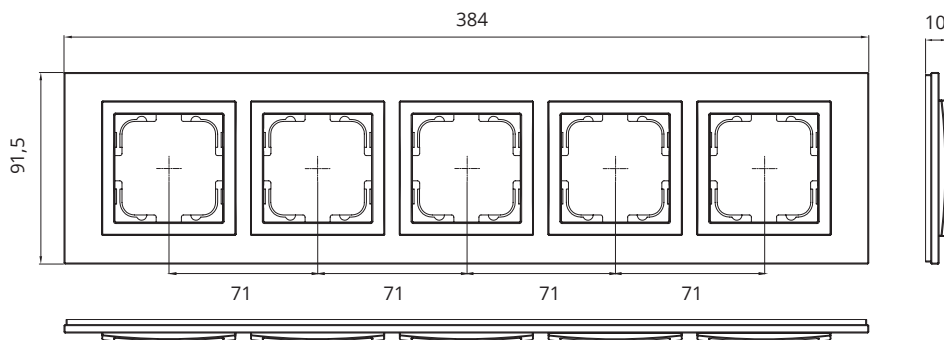

5 Gang Frame / Ramă Pentadruplă

## COVER PLATE COLOURS

## CULORI BUTON (TASTĂ)

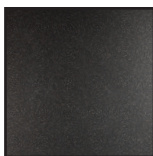

XX: 20

Fume / Fumuriu



XX: 21

Silver / Argintiu



XX: 22

Titanium / Titan



XX: 23

Light Fume / Fumuriu Deschis



Style  
glass

**Mechanism + Cover Plate**  
**Mecanism + Buton**

Where Luxury Meets Technology  
Glass Elegance in Places  
Increased Strength

Unde Luxul se Combină cu Tehnologia  
Eleganța Sticlei  
Rezistență Mărită

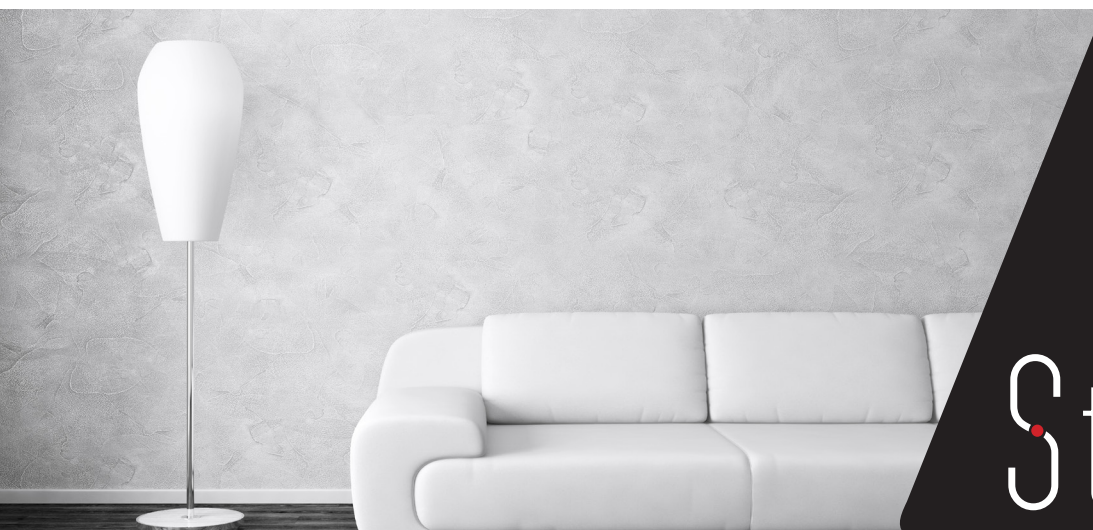

Style  
glass

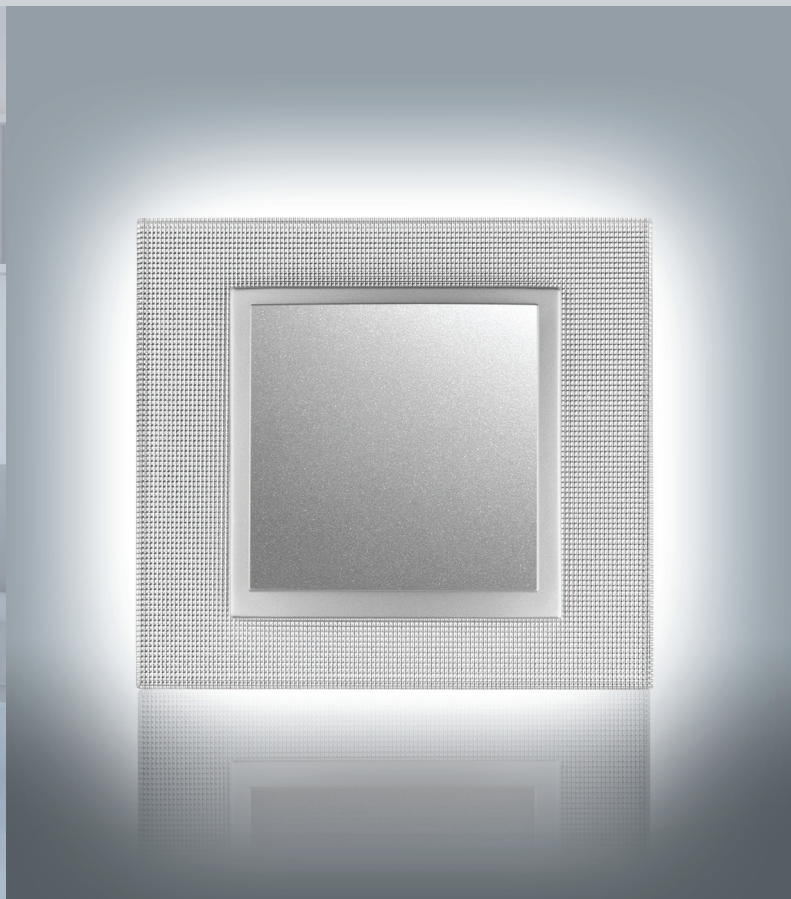

With STYLE GLASS, luxury meets technology. With its square lines, it seamlessly integrates into any space with style. Glass is a material whose value needs not be proven: its numerous qualities make it one of the truly indispensable materials for an elegant decoration. The purity of White, the elegance of Black, the attraction of Mirror and the dramatic effect of MasterPoint are complemented by the selected 9 charming button colours.

În cazul STYLE GLASS, luxul se combină cu tehnologia. Cu liniile sale pătrate, se integrează cu stil fără probleme în orice spațiu. Sticla este un material a cărui valoare nu trebuie dovedită: numeroasele sale calități fac din aceasta unul dintre materialele cu adevărat indispensabile pentru decorarea elegantă. Puritatea Albului, eleganta Negrului, atracția efectelor Oglinda și Master Point sunt completate de cele 9 culori fermecătoare ale butonului.

## Colours | Culori



White / Alb

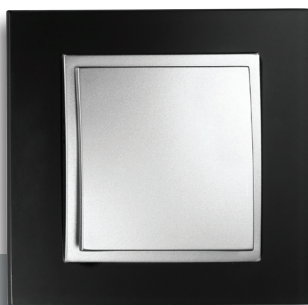

Black / Negru

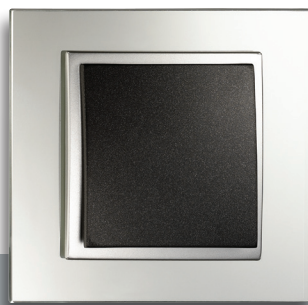

Mirror / Oglindă

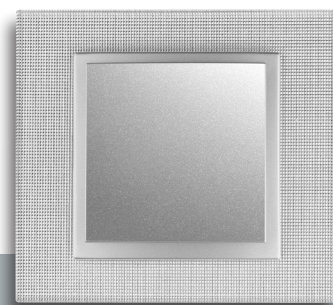

Master Point / Master Point

**STYLE GLASS COMPONENTS**

**COMPONENTE STYLE GLASS**

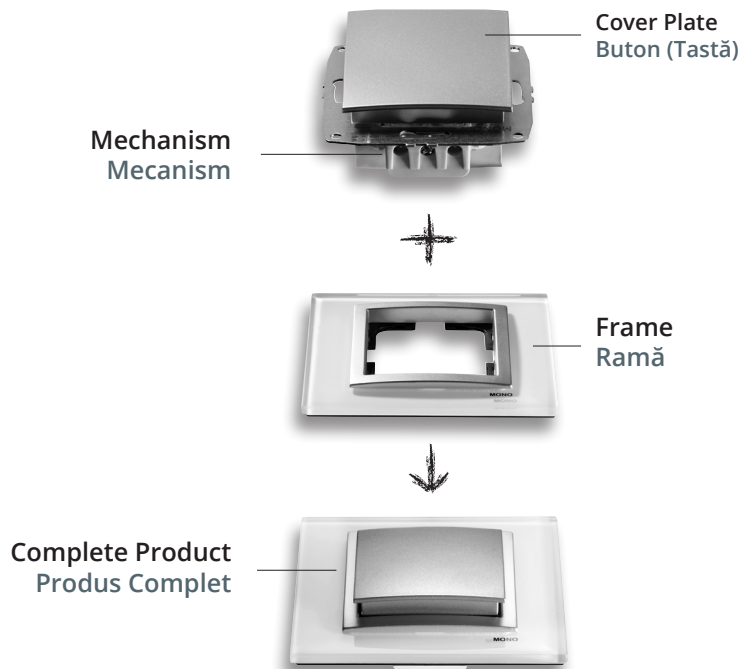

**BENEFITS**

The design of STYLE GLASS, offers the maximum number of possible combinations and great flexibility. Its modular design, consisting of a mechanism, cover plate and frame, means you can install any function in White or Black colour, and Master Point or Mirror effect.

STYLE GLASS also offers a wide range of options with 9 distinctive and attractive cover plate colours of Mono.

STYLE GLASS design provides a wide range of inserts for a conventional installation with switches, socket-outlets, dimmers, USB chargers, RJ45 connectors and many more.

**AVANTAJE**

Modelul STYLE GLASS oferă numărul maxim de combinații posibile și o mare flexibilitate. Designul său modular, constând dintr-un mecanism montat încastat, buton și ramă, vă permite să instalați orice funcție în culorile Alb sau Negru și cu efect Master Point sau Oglindă.

STYLE GLASS oferă de asemenea o gamă largă de opțiuni, cu 9 culori distincte și atractive ale butoanelor Mono. Modelul STYLE GLASS oferă o gamă largă de mecanisme pentru o instalare convențională cu întrerupătoare, prize, variatoare, încărcătoare USB, conectori RJ45 și nu numai.

**TECHNICAL FEATURES**

- Automatic spring claw mechanism
- Plastic protection system preventing claws from foundering hands
- Plastic cover that prevents finger from touching to circuit
- Claw design with high resistance to bending
- Mechanism in V0 non-flammability class

**CARACTERISTICI TEHNICE**

- Mecanism automat de prindere cu arc
- Sistem de protecție din plastic care previne rănirea mâinilor de către gheare
- Capac din plastic care împiedică atingerea cu degetele a circuitului
- Design cu gheare cu rezistență mare la îndoire
- Mecanism în clasa de neinflamabilitate V0

## COVER PLATE COLOURS

## CULORI BUTON (TASTĂ)



White / Alb



Ivory / Fildes



Cream / Crem



Oak / Stejar



Cherry / Cireș

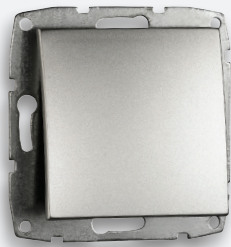

Silver / Argintiu



Fume / Fumuriu

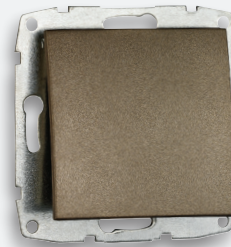

Light Fume / Fumuriu Deschis



Titanium / Titan

## STYLE GLASS FRAME COLOURS

## CULORI RAME STYLE GLASS



White / Alb

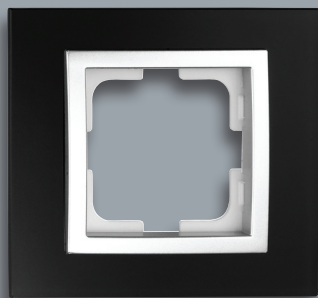

Black / Negru



Mirror / Oglindă

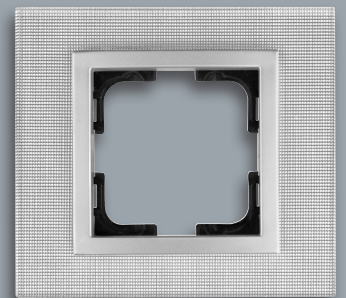

Master Point / Master Point

STYLE GLASS frames are made of glass. The glass used is chemically strengthened to increase the mechanical strength of the switch. The mechanical strength of chemically strengthened glass can be 4 times as much as ordinary glass.

Ramele STYLE GLASS sunt fabricate din sticlă. Sticla folosită este întărită chimic pentru a crește rezistența mecanică a întrerupătorului. Rezistența mecanică a sticlei întărite chimic poate fi de 4 ori mai mare decât cea a sticlei obișnuite.



**500-002125-100 + 107-710000-160**  
One Way Switch  
Înterupător Simplu ST



**500-002125-101 + 107-710000-160**  
One Way Switch Illuminated  
Înterupător Simplu ST cu Led



**500-002125-102 + 107-710000-160**  
Double One Way Switch  
Înterupător Dublu ST



**500-002125-103 + 107-710000-160**  
Double One Way Switch Illuminated  
Înterupător Dublu ST cu Led



**500-002125-109 + 107-710000-160**  
Two Way Switch  
Înterupător Cap Scară ST



**500-002125-110 + 107-710000-160**  
Two Way Switch Illuminated  
Înterupător Cap Scară ST cu Led



**500-002123-111 + 107-710000-160**  
Double Two Way Switch  
Comutator Cap Scară ST



**500-002125-112 + 107-710000-160**  
Two Way Switch - Intermediate  
Înterupător Cap Cruce ST



**500-002125-105 + 107-710000-160**  
Control Switch - Light  
Înterupător Revenire pentru Lumină ST



**500-002125-106 + 107-710000-160**  
Control Switch - Light Illuminated  
Înterupător Revenire pentru Lumină ST cu Led



**500-002125-107 + 107-710000-160**  
Control Switch - Bell  
Înterupător Sonerie ST



**500-002125-129 + 107-710000-160**  
Control Switch - Bell With Name Plate  
Înterupător Sonerie ST cu Etichetă



**500-002125-104 + 107-710000-160**  
Control Switch - Door  
Înterupător Revenire Ușă ST



**500-002125-113 + 107-710000-160**  
Roller Blind Double One Way Switch  
Comutator de Control Jaluzele ST



**500-002125-159 + 107-710000-160**  
Roller Blind Two Way Switch  
Înterupător de Control Jaluzele ST



**500-002106-115 + 107-710000-160**  
Air Conditioning Switch  
Înterupător Aer Condiționat ST



**500-002122-114 + 107-710000-160**  
Triple One Way Switch (3 Gang 1 Way)  
Înterupător Triplu ST



**500-002102-108 + 107-710000-160**  
Triple Two Way Switch (3 Gang 2 Way)  
Comutator Triplu Cap Scară ST



**500-002105-134 + 107-710000-160**  
Dimmer 800 Watt  
Variator ST 800 W



**500-002106-123 + 107-710000-160**  
Audio Switch  
Înterupător Audio ST



**500-002105-186 + 107-710000-160**  
Hotel Warning System Interior Unit  
Sistem de Avertizare Hotel - Unitate Interioară ST



**500-002105-187 + 107-710000-160**  
Hotel Warning System Exterior Unit  
Sistem de Avertizare Hotel - Unitate Exterioară ST

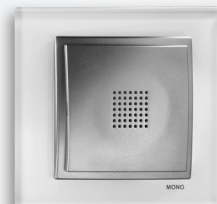

**500-002105-133 + 107-710000-160**  
Buzzer (Bell)  
Sonerie ST





**500-002122-116 + 107-710000-160**  
Socket Outlet  
Priză ST fără CP



**500-002121-117 + 107-710000-160**  
Socket Outlet Earthed  
Priză ST cu CP



**500-002121-119 + 107-710000-160**  
Childproof Socket Outlet Earthed  
Priză Protecție Copii ST cu CP



**500-002121-118 + 107-710000-160**  
Socket Outlet Earthed  
With Protection Cover  
Priză ST cu CP cu Capac



**500-002123-122 + 107-710000-160**  
Ups Socket Outlet  
Priză Simplă pentru UPS ST



**500-002105-137 + 107-710000-160**  
TV Socket Outlet - Through Line  
Priză TV Intermediară ST

**500-002105-138 + 107-710000-160**  
TV Socket Outlet - End of Line  
Priză TV de Capăt ST



**500-002105-175 + 107-710000-160**  
Cable Outlet Cover (Empty)  
Capac pentru Ieșire Cablu (Gol)



**500-002105-130 + 107-710000-160**  
Satellite Socket Outlet - F Type  
Female Connector  
Priză Satelit (Mama Tip F) ST



**500-002105-139 + 107-710000-160**  
TV + Satellite Socket Outlet - Through Line  
Priză TV + Satelit Intermediară ST



**500-002105-124 + 107-710000-160**  
Telephone Socket Outlet (RJ11 623K)  
Priză Telefon ST (RJ11 623K)



**500-002105-131 + 107-710000-160**  
Double Telephone Socket Outlet  
(2xRJ45 Cat 3)  
Priză Telefon Dublă ST (2xRJ45 Cat 3)



**500-002105-126 + 107-710000-160**  
Double Data Socket Outlet  
(2xRJ45 Cat 6)  
Priză Date Dublă ST (2xRJ45 Cat 6)

**500-002105-140 + 107-710000-160**  
TV + Satellite Socket Outlet - End of Line  
Priză TV + Satelit de Capăt ST



**500-002105-125 + 107-710000-160**  
Data Socket Outlet (RJ45 Cat 6)  
Priză Date ST (RJ45 Cat 6)



**500-002105-182 + 107-710000-160**  
Data Socket Outlet (RJ45 Cat 6)  
With Dustproof Cover  
Priză Date ST (RJ45 Cat 6)  
cu Protecție Împotriva Prafului



**500-002105-132 + 107-710000-160**  
Data + Telephone Socket Outlet  
(RJ45 Cat 6 + RJ45 Cat 3)  
Priză Date + Telefon ST  
(RJ45 Cat 6 + RJ45 Cat 3)



**500-002105-142 + 107-710000-160**  
Music Hi-Fi Socket Outlet - 2 Gang  
Priză Hi-Fi 2 Circuite ST



**500-002105-177 + 107-710000-160**  
USB Charger Socket Outlet (5V - 2,4A)  
Priză USB Încărcător ST (5V - 2,4A)

**Example / Exemplu:**

- 500-002125-100 → Mechanism with Cover Plate "Silver" (code 21) / Mecanism cu Buton "Argintiu" (cod 21)  
107-710000-160 → Frame "White" (code 71) / Ramă decorativă din sticlă "Alb" (cod 71)

PRODUCT CODE COD PRODUS	PRODUCT NAME DENUMIRE PRODUS	BOX QUANTITY CANTITATE CUTIE	PACKAGE QUANTITY CANTITATE BAX	GROSS WEIGHT GREUTATE BRUTA	VOLUME M <sup>3</sup> VOLUM M <sup>3</sup>
<b>SWITCH GROUP / GRUPUL DE ÎNTRERUPĂTOARE</b>					
500-00XX 25-100	Mechanism + Cover Plate One Way Switch Mecanism + Buton pentru Întrerupător Simplu ST	12	60	5,09	0,022
500-00XX 25-102	Mechanism + Cover Plate Double Way Switch Mecanism + Buton pentru Întrerupător Dublu ST	12	60	5,32	0,022
500-00XX 25-109	Mechanism + Cover Plate Two Way Switch Mecanism + Buton pentru Întrerupător Cap Scară ST	12	60	5,26	0,022
500-00XX 25-112	Mechanism + Cover Plate Two Way Switch - Intermediate Mecanism + Buton pentru Întrerupător Cap Cruce ST	12	60	5,31	0,022
500-00XX 23-111	Mechanism + Cover Plate Double Two Way Switch Mecanism + Buton pentru Comutator Cap Scară ST	12	60	5,51	0,022
500-00XX 22-114	Mechanism + Cover Plate Triple One Way Switch (3 Gang 1 Way) Mecanism + Buton pentru Întrerupător Triplu ST	12	60	5,48	0,022
500-00XX 02-108	Mechanism + Cover Plate Triple Two Way Switch (3 Gang 2 Way) Mecanism + Buton pentru Comutator Triplu Cap Scară ST	12	60	5,75	0,022
500-00XX 25-105	Mechanism + Cover Plate Control Switch - Light Mecanism + Buton pentru Întrerupător Revenire pentru Lumină ST	12	60	5,10	0,022
500-00XX 25-107	Mechanism + Cover Plate Control Switch - Bell Mecanism + Buton pentru Întrerupător Sonerie ST	12	60	5,10	0,022
500-00XX 25-129	Mechanism + Cover Plate Control Switch - Bell With Name Plate Mecanism + Buton pentru Întrerupător Sonerie ST cu Etichetă	12	60	5,15	0,022
500-00XX 25-104	Mechanism + Cover Plate Control Switch - Door Mecanism + Buton pentru Întrerupător Revenire Ușă ST	12	60	5,00	0,022
500-00XX 25-113	Mechanism + Cover Plate Roller Blinds Double Way Switch Mecanism + Buton pentru Comutator de Control Jaluzele ST	12	60	5,42	0,022
500-00XX 26-115	Mechanism + Cover Plate Air Conditioning Switch Mecanism + Buton pentru Întrerupător Aer Condiționat ST	12	60	5,00	0,022
500-00XX 06-141	Mechanism + Cover Plate Cooling Switch Mecanism + Buton pentru Întrerupător Sistem Răcire ST	12	60	5,00	0,022
500-00XX 05-123	Mechanism + Cover Plate Audio Switch Mecanism + Buton pentru Întrerupător Audio ST	12	60	2,90	0,022
500-00XX 06-154	Mechanism + Cover Plate Heater - Boiler Switch Mecanism + Buton pentru Întrerupător Boiler ST	12	60	5,00	0,022
500-00XX 05-172	Mechanism + Cover Plate Automation Switch Mecanism + Buton pentru Întrerupător Automatizare	12	60	5,35	0,022
500-00XX 05-173	Mechanism + Cover Plate Automation Switch Single Phase Mecanism + Buton pentru Întrerupător Automatizare cu O Fază	12	60	5,35	0,022
500-00XX 05-174	Mechanism + Cover Plate Automation Switch Double Phase Mecanism + Buton pentru Întrerupător Automatizare cu Două Faze	12	60	5,35	0,022
500-00XX 25-159	Mechanism + Cover Plate Roller Blind Two Way Switch Mecanism + Buton pentru Întrerupător de Control Jaluzele ST	12	60	4,79	0,022
<b>ILLUMINATED SWITCH / GRUPUL DE ÎNTRERUPĂTOARE CU LED</b>					
500-00XX 25-101	Mechanism + Cover Plate One Way Switch Illuminated Mecanism + Buton pentru Întrerupător Simplu ST Cu Led	12	60	5,12	0,022
500-00XX 25-103	Mechanism + Cover Plate Double Way Switch Illuminated Mecanism + Buton pentru Întrerupător Dublu ST cu Led	12	60	5,37	0,022
500-00XX 25-106	Mechanism + Cover Plate Control Switch - Light Illuminated Mecanism + Buton pentru Întrerupător Revenire pentru Lumină ST cu Led	12	60	5,12	0,022
500-00XX 25-110	Mechanism + Cover Plate Two Way Switch Illuminated Mecanism + Buton pentru Întrerupător Cap Scară ST cu Led	12	60	5,40	0,022
500-00XX 05-155	Mechanism + Cover Plate Control Switch - Bell Illuminated Mecanism + Buton pentru Întrerupător Sonerie ST cu Led	12	60	5,10	0,022
<b>SOCKET OUTLET GROUP / GRUPUL DE PRIZE</b>					
500-00XX 22-116	Mechanism + Cover Plate Socket Outlet Mecanism + Buton pentru Priză ST fără CP	12	60	4,50	0,022
500-00XX 21-117	Mechanism + Cover Plate Socket Outlet Earthed Mecanism + Buton pentru Priză ST cu CP	12	60	5,00	0,022
500-00XX 21-118	Mechanism + Cover Plate Socket Outlet Earthed With Protection Cover Mecanism + Buton pentru Priză ST cu CP cu Capac	12	60	5,35	0,022
500-00XX 23-122	Mechanism + Cover Plate Ups Socket Outlet Mecanism + Buton pentru Priză Simplă pentru UPS ST	12	60	4,83	0,022
500-00XX 21-119	Mechanism + Cover Plate Childproof Socket Outlet Earthed Mecanism + Buton pentru Priză Protecție Copii ST cu CP	12	60	5,12	0,022
500-00XX 21-158	Mechanism + Cover Plate Childproof Socket Outlet Earthed With Protection Cover Mecanism + Buton pentru Priză Protecție Copii ST cu CP cu Capac	12	60	5,25	0,022
500-00XX 05-121	Mechanism + Cover Plate Double Socket Outlet Mecanism + Buton pentru Priză Dublă ST fără CP	12	60	6,90	0,022
500-00XX 04-120	Mechanism + Cover Plate Double Socket Outlet Earthed (Porcelain) Mecanism + Buton pentru Priză Ceramică Dublă ST cu CP	12	60	8,75	0,022
<b>TV-SAT AND DATA GROUP / GRUPUL TV-SAT ȘI DATE</b>					
500-00XX 05-124	Mechanism + Cover Plate Telephone Socket Outlet (Rj11 623K) Mecanism + Buton pentru Priză Telefon ST (Rj11 623K)	12	60	3,97	0,022
500-00XX 25-124	Mechanism + Cover Plate Telephone Socket Outlet (Rj45 Cat 3) Mecanism + Buton pentru Priză Telefon ST (Rj45 Cat 3)	12	60	4,11	0,022
500-00XX 05-125	Mechanism + Cover Plate Data Socket Outlet (Rj45 Cat 6) Mecanism + Buton pentru Priză Date ST (Rj45 Cat 6)	12	60	4,11	0,022
500-00XX 05-126	Mechanism + Cover Plate Double Data Socket Outlet (2xRj45 Cat 6) Mecanism + Buton pentru Priză Date Dublă ST (2xRj45 Cat 6)	12	60	4,33	0,022
500-00XX 05-131	Mechanism + Cover Plate Double Telephone Socket Outlet (2xRj45 Cat 3) Mecanism + Buton pentru Priză Telefon Dublă ST (2xRj45 Cat 3)	12	60	4,39	0,022
500-00XX 05-132	Mechanism + Cover Plate Data+Telephone Socket Outlet (Rj45 Cat 6+Rj45 Cat 3) Mecanism + Buton pentru Priză Date + Telefon ST (Rj45 Cat 6 + Rj45 Cat 3)	12	60	4,44	0,022

PRODUCT CODE COD PRODUS	PRODUCT NAME DENUMIRE PRODUS	BOX QUANTITY CANTITATE CUTIE	PACKAGE QUANTITY CANTITATE BAX	GROSS WEIGHT GREUTATE BRUTA	VOLUME M <sup>3</sup> VOLUM M <sup>3</sup>
<b>TV-SAT AND DATA GROUP / GRUPUL TV-SAT SI DATE</b>					
500-00XX 05-137	Mechanism + Cover Plate TV Socket Outlet - Through Line (11 dB) Mecanism + Buton pentru Priză TV Intermediară ST (11 dB)	12	60	4,91	0,022
500-00XX 05-138	Mechanism + Cover Plate TV Socket Outlet - End Of Line (0,5 dB) Mecanism + Buton pentru Priză TV de Capăt ST (0,5dB)	12	60	4,86	0,022
500-00XX 05-130	Mechanism + Cover Plate Satellite Socket Outlet (F-Type Female Connector) Mecanism + Buton pentru Priză Satelit (Mama Tip F) ST	12	60	3,96	0,022
500-00XX 05-139	Mechanism + Cover Plate TV + Satellite Socket Outlet - Through Line (5 dB) Mecanism + Buton pentru Priză TV + Satelit Intermediară ST (5 dB)	12	60	5,52	0,022
500-00XX 05-140	Mechanism + Cover Plate TV + Satellite Socket Outlet - End Of Line (1 dB) Mecanism + Buton pentru Priză TV + Satelit de Capăt ST (1 dB)	12	60	4,50	0,022
500-00XX 05-142	Mechanism + Cover Plate Music Hi-Fi Socket Outlet - 2 Gang Mecanism + Buton pentru Priză Hi-Fi 2 Circuite ST	12	-	-	-
500-00XX 05-144	Mechanism + Cover Plate USB Socket Outlet Mecanism + Buton pentru Priză USB ST	12	-	-	-
500-00XX 05-145	Mechanism + Cover Plate HDMI Socket Outlet Mecanism + Buton pentru Priză HDMI ST	12	60	-	-
500-00XX 06-146	Mechanism + Cover Plate TV Radio Satellite Socket Outlet - Through Line Mecanism + Buton pentru Priză TV Radio Satelit Intermediară ST	12	60	4,84	0,022
500-00XX 05-148	Mechanism + Cover Plate Satellite Socket Outlet - Through Line Mecanism + Buton pentru Priză Satelit Intermediară ST	12	60	4,84	0,022
500-00XX 05-149	Mechanism + Cover Plate Satellite Socket Outlet - End of Line Mecanism + Buton pentru Priză Satelit de Capăt ST	12	60	3,61	0,022
500-00XX 05-150	Mechanism + Cover Plate Data Socket Outlet (Empty) Mecanism + Buton pentru Priză Date (Gol) ST	12	60	3,61	0,022
500-00XX 05-151	Mechanism + Cover Plate Double Data Socket Outlet (Empty) Mecanism + Buton pentru Priză Date Dublă (Gol) ST	12	60	4,12	0,022
500-00XX 05-175	Mechanism + Cover Plate Cable Outlet Cover (Empty) Mecanism + Buton pentru Capac pentru Iesire Cablu (Gol)	12	60	4,70	0,022
500-00XX 05-182	Mechanism + Cover Plate Data Socket Outlet (Rj45 Cat 6) With Dustproof Cover Mecanism + Buton pentru Priză Date ST (Rj45 Cat 6) cu Protecție Împotriva Prafului	12	60	5,00	0,022
500-00XX 05-190	Mechanism + Cover Plate Data Socket Outlet (Cat 6A) Mecanism + Buton pentru Priză Date ST (Cat 6A)	12	-	-	-
500-00XX 05-176	Mechanism + Cover Plate Double Telephone Socket Outlet (2x Rj45 Cat 3) Mecanism + Buton pentru Priză Telefon Dublă ST (2xRj45 Cat 3)	12	-	-	-
500-00XX 05-181	Mechanism + Cover Plate Audio Socket Outlet Mecanism + Buton pentru Priză Audio ST	12	-	-	-
500-00XX 05-180	Mechanism + Cover Plate VGA Socket Outlet Mecanism + Buton pentru Priză VGA ST	12	60	3,35	0,022
<b>ELECTRONIC GROUP / GRUPUL ELECTRONIC</b>					
500-00XX 05-134	Mechanism + Cover Plate Dimmer 800W Mecanism + Buton pentru Variator ST 800W	6	30	4,38	0,022
500-00XX 05-135	Mechanism + Cover Plate Dimmer Filtered 500W Mecanism + Buton pentru Variator cu Filtru Rețea ST 500W	6	30	4,36	0,022
500-00XX 05-147	Mechanism + Cover Plate Two Way Dimmer 300W Mecanism + Buton pentru Variator Intermediară ST	6	30	0,036	0,022
500-00XX 05-136	Mechanism + Cover Plate Energy Saver Mecanism + Buton pentru Întrerupător Cartelă ST	1	-	-	-
500-00XX 05-152	Mechanism + Cover Plate Energy Saver 220V Mecanism + Buton pentru Întrerupător Cartelă ST (220V)	1	-	-	-
500-00XX 05-178	Mechanism + Cover Plate Led Dimmer 0-16W Mecanism + Buton pentru Variator Led ST 0-16W	6	30	3,30	0,022
500-00XX 05-179	Mechanism + Cover Plate RC Dimmer 300W Mecanism + Buton pentru Variator RC ST 300W	6	30	3,30	0,022
500-00XX 06-123	Mechanism + Cover Plate Audio Switch Mecanism + Buton pentru Întrerupător Audio ST	12	-	-	-
500-00XX 05-133	Mechanism + Cover Plate Buzzer Bell Mecanism + Buton pentru Sonerie ST	6	30	3,30	0,022
210-0006 00-003	Energy Saver Relay VRV Rfid 1x16A Releu Întrerupător Cartelă ST VRV Rfid 1x16	1	-	-	-
210-0006 00-012	Energy Saver Relay VRV Rfid 2x16A Releu Întrerupător Cartelă ST VRV Rfid 2x16A	1	-	-	-
210-0006 00-014	Energy Saver Relay VRV Rfid 3x16A Releu Întrerupător Cartelă ST VRV Rfid 3x16A	1	-	-	-
210-0006 00-001	Energy Saver Relay 1x16A +1x30A Releu Întrerupător Cartelă ST 1x16A +1x30A	1	-	-	-
210-0006 00-004	Energy Saver Relay 2x16A Releu Întrerupător Cartelă ST 2x16A	1	-	-	-
210-0006 00-013	Energy Saver Relay 3x16A Releu Întrerupător Cartelă ST 3x16A	1	-	-	-
210-0006 00-008	Energy Saver Relay 11 Pin Socket 220V Releu Întrerupător Cartelă ST Conector 11 Pini 220V	1	-	-	-
210-0006 00-010	Energy Saver Relay 11 Pin Socket Releu Întrerupător Cartelă ST Conector 11 Pini	1	-	-	-
500-00XX 05-186	Mechanism + Cover Plate Hotel Warning System Interior Unit Mecanism + Buton pentru Sistem de Avertizare Hotel - Unitate Interioară ST	1	-	-	-
500-00XX 05-187	Mechanism + Cover Plate Hotel Warning System Exterior Unit Mecanism + Buton pentru Sistem de Avertizare Hotel - Unitate Exterioară ST	1	-	-	-
210-0006 00-002	Energy Saver Optic Card Without Printed Logo Cartelă Optică fără Logo Tipărit	1	-	-	-
210-0006 00-009	Energy Saver Optic Card With Printed Logo Cartelă Optică cu Logo Tipărit	1	-	-	-
210-0006 00-011	Energy Saver Mifare Card Without Printed Logo Cartelă Mifare Fără Logo Tipărit	1	-	-	-
210-0006 00-015	Energy Saver Mifare Card With Printed Logo Cartelă Mifare cu Logo Tipărit	1	-	-	-
500-00XX 05-177	Mechanism + Cover Plate USB Charger Socket Outlet (5V - 2,4A) Mecanism + Buton pentru Priză USB Încărcător ST (5V - 2,4A)	12	-	-	-

Please specify your choice for product and cover plate colours by applying below codes 'XX' marked space.

Specificați alegerea dumneavoastră pentru produs și culorile pentru buton prin aplicarea codurilor de mai jos, marcate cu spațiu "XX".

**XX: 20 FUME / FUMURIU, 21 SILVER / ARGINTIU, 22 TITANIUM / TITAN, 23 LIGHT FUME / FUMURIU DESCHIS**

## FRAMES / RAME

	PRODUCT CODE COD PRODUS	PRODUCT NAME DENUMIRE PRODUS	BOX QUANTITY CANTITATE CUTIE	PACKAGE QUANTITY CANTITATE BAX	GROSS WEIGHT GREUTATE BRUTA	VOLUME M <sup>3</sup> VOLUM M <sup>3</sup>
<b>WHITE / ALB</b>						
	107-710000-160	Style Glass Single Frame - White / Ramă Simplă Style Glass - Alb	1	5	0,57	0,0020
	107-710000-161	Style Glass Double Frame - White / Ramă Dublă Style Glass - Alb	1	5	0,86	0,0031
	107-710000-162	Style Glass Triple Frame - White / Ramă Triplă Style Glass - Alb	1	5	0,92	0,0041
	107-710000-163	Style Glass 4 Gang Frame - White / Ramă Cvadruplă Style Glass - Alb	1	5	1,27	0,0046
	107-710000-164	Style Glass 5 Gang Frame - White / Ramă Pentadruplă Style Glass - Alb	1	5	1,58	0,0061
<b>BLACK/ NEGRU</b>						
	107-720000-160	Style Glass Single Frame - Black / Ramă Simplă Style Glass - Negru	1	5	0,57	0,0020
	107-720000-161	Style Glass Double Frame - Black / Ramă Dublă Style Glass - Negru	1	5	0,86	0,0031
	107-720000-162	Style Glass Triple Frame - Black / Ramă Triplă Style Glass - Negru	1	5	0,92	0,0041
	107-720000-163	Style Glass 4 Gang Frame - Black / Ramă Cvadruplă Style Glass - Negru	1	5	1,27	0,0046
	107-720000-164	Style Glass 5 Gang Frame - Black / Ramă Pentadruplă Style Glass - Negru	1	5	1,58	0,0061
<b>MIRROR/ OGLINDĂ</b>						
	107-700000-160	Style Glass Single Frame - Mirror / Ramă Simplă Style Glass - Oglindă	1	5	0,57	0,0020
	107-700000-161	Style Glass Double Frame - Mirror / Ramă Dublă Style Glass - Oglindă	1	5	0,86	0,0031
	107-700000-162	Style Glass Triple Frame - Mirror / Ramă Triplă Style Glass - Oglindă	1	5	0,92	0,0041
	107-700000-163	Style Glass 4 Gang Frame - Mirror / Ramă Cvadruplă Style Glass - Oglindă	1	5	1,27	0,0046
	107-700000-164	Style Glass 5 Gang Frame - Mirror / Ramă Pentadruplă Style Glass - Oglindă	1	5	1,58	0,0061
<b>MASTER POINT / MASTER POINT</b>						
	107-730000-160	Style Glass Single Frame - Master Point / Ramă Simplă Style Glass - Master Point	1	5	0,57	0,0020
	107-730000-161	Style Glass Double Frame - Master Point / Ramă Dublă Style Glass - Master Point	1	5	0,86	0,0031
	107-730000-162	Style Glass Triple Frame - Master Point / Ramă Triplă Style Glass - Master Point	1	5	0,92	0,0041
	107-730000-163	Style Glass 4 Gang Frame - Master Point / Ramă Cvadruplă Style Glass - Master Point	1	5	1,27	0,0046
	107-730000-164	Style Glass 5 Gang Frame - Master Point / Ramă Pentadruplă Style Glass - Master Point	1	5	1,58	0,0061

### FRAME GROUP

### GRUP RAME



Single Frame / Ramă Simplă



Double Frame / Ramă Dublă

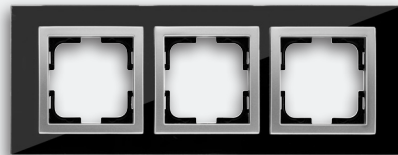

Triple Frame / Ramă Triplă

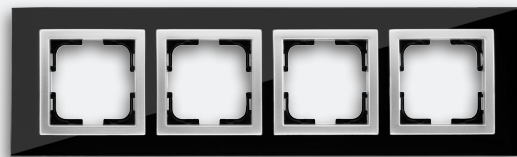

4 Gang Frame / Ramă Cvadruplă

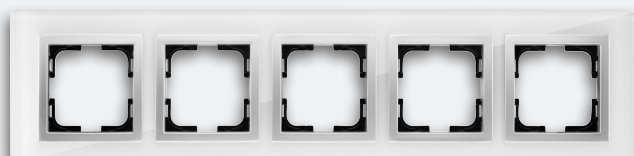

5 Gang Frame / Ramă Pentadruplă

Chrome frames can be used both horizontally and vertically. / Ramele Chrome pot fi folosite atât pe orizontală cât și pe verticală.



## TECHNICAL DRAWINGS

## DESENE TEHNICE

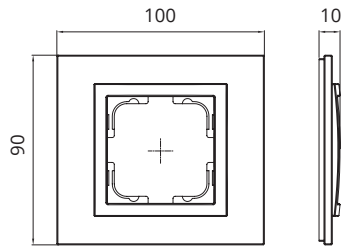

Single Frame / Ramă Simplă

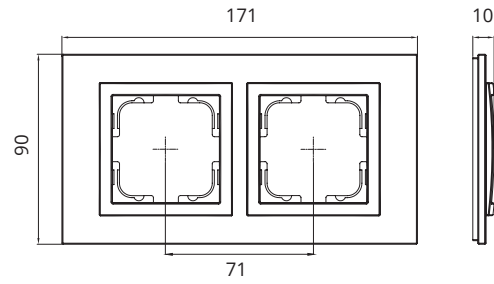

Double Frame / Ramă Dublă

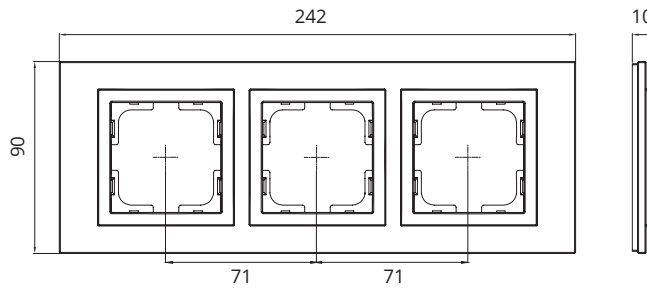

Triple Frame / Ramă Triplă

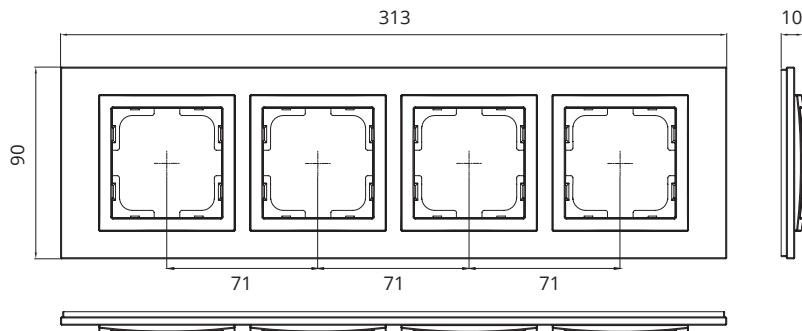

4 Gang Frame / Ramă Cvadruplă

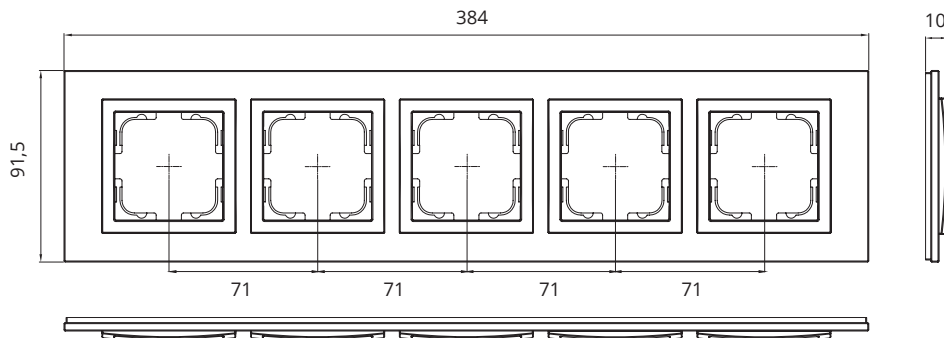

5 Gang Frame / Ramă Pentadruplă

## COVER PLATE COLOURS

## CULORI BUTON (TASTĂ)



XX: 20

Fume / Fumuriu



XX: 21

Silver / Argintiu



XX: 22

Titanium / Titan



XX: 23

Light Fume / Fumuriu Deschis



Style  
wood

**Mechanism + Cover Plate**  
**Mecanism + Buton**

Wood Combines High Technology  
The Most Natural State of Wood: Massive Wood  
Lighthness and Refinement

Lemnul în Combinație cu Tehnologiile Înalte  
Cea Mai Naturală Stare a Lemnului: Lemn Masiv  
Luminozitate și Rafinament



Style  
wood

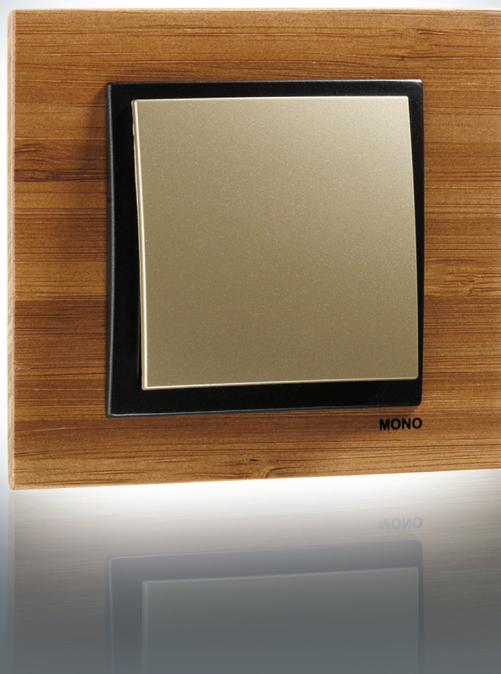

With STYLE WOOD, wood material combines high technology and aesthetic. The geometric rationality of its square shape is enhanced by the lightness and refinement of the frames. STYLE WOOD offers a stylish colour range of 4 colour, Maple, Bamboo, Cherry and Walnut.

În cazul STYLE WOOD, materialul lemnos se combină cu tehnologia înaltă și esteticul. Raționalitatea geometrică a formei sale pătrate este mărită de ușurința și rafinamentul ramelor. STYLE WOOD oferă o gamă elegantă de 4 culori, Arțar, Bambus, Cireș și Nuc.

## Colours | Culori



Maple / Arțar



Bamboo / Bambus



Cherry / Cireș



Walnut / Nuc

**STYLE WOOD COMPONENTS**

**COMPONENTE STYLE WOOD**

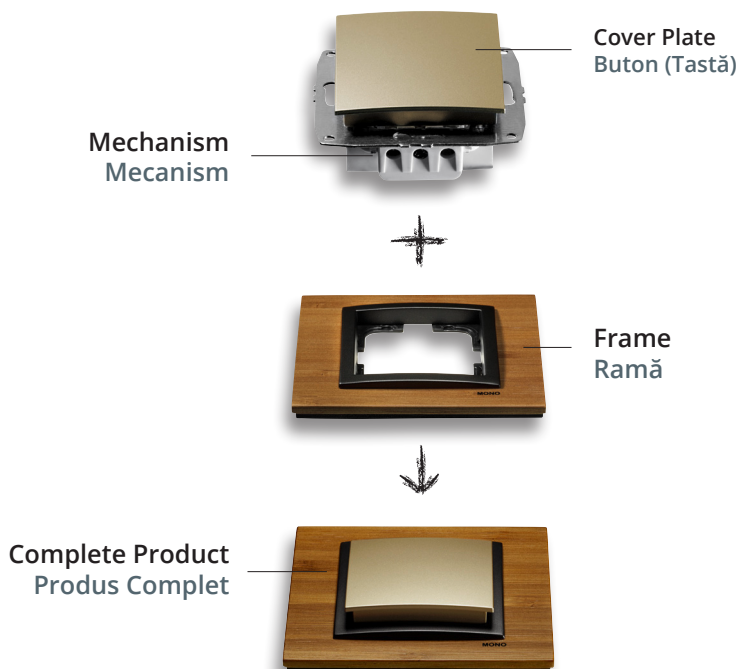

**BENEFITS**

The design of STYLE WOOD, offers the maximum number of possible combinations and great flexibility.

Its modular design, consisting of a mechanism, cover plate and frame, means you can install any function in maple, bamboo, cherry or walnut colour.

STYLE WOOD also offers a wide range of options with 9 distinctive and attractive cover plate colours of Mono.

STYLE WOOD design provides a wide range of inserts for a conventional installation with switches, socket-outlets, dimmers, USB chargers, RJ45 connectors and many more.

**AVANTAJE**

Modelul STYLE WOOD oferă numărul maxim de combinații posibile și o mare flexibilitate

Designul său modular, constând dintr-un mecanism montat încastat, buton și ramă, vă permite să instalați orice funcție în culorile arțar, bambus, cireș sau nuc.

STYLE WOOD oferă de asemenea o gamă largă de opțiuni, cu 9 culori distincte și atractive ale butoanelor Mono.

Modelul STYLE WOOD oferă o gamă largă de mecanisme pentru o instalare convențională cu întrerupătoare, prize, variatoare, încărcătoare USB, conectori RJ45 și nu numai.

**TECHNICAL FEATURES**

- Automatic spring claw mechanism
- Plastic protection system preventing claws from foundering hands
- Plastic cover that prevents finger from touching to circuit
- Claw design with high resistance to bending
- Mechanism in V0 non-flammability class

**CARACTERISTICI TEHNICE**

- Mecanism automat de prindere cu arc
- Sistem de protecție din plastic care previne rănierea mâinilor de către gheare
- Capac din plastic care împiedică atingerea cu degetele a circuitului
- Design cu gheare cu rezistență mare la îndoire
- Mecanism în clasa de neinflamabilitate V0



## COVER PLATE COLOURS

## CULORI BUTON (TASTĂ)



White / Alb



Ivory / Fildes



Cream / Crem



Oak / Stejar

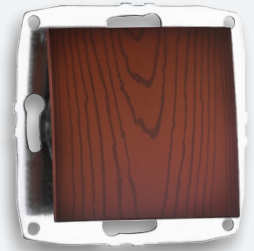

Cherry / Cireș

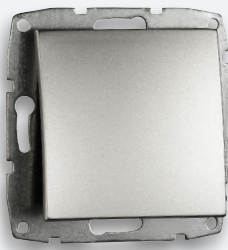

Silver / Argintiu

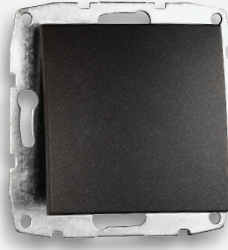

Fume / Fumuriu

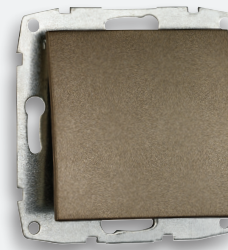

Light Fume / Fumuriu Deschis



Titanium / Titan

## STYLE WOOD FRAME COLOURS

## CULORI RAME STYLE WOOD



Maple / Arșar



Bamboo / Bambus



Cherry / Cireș



Walnut / Nuc

STYLE WOOD frames are made of massive wood - a material that is the most natural and the raw state of wood. Massive wood is not processed like any hot press or resin, nor is it combined with another wood.

Ramele STYLE WOOD sunt fabricate din lemn masiv - un material care este în forma cea mai naturală și mai brută a lemnului. Lemnul masiv nu este prelucrat ca orice material presat la cald sau rășină, nici nu este combinat cu alt lemn.



**500-002325-100 + 107-530000-160**  
One Way Switch  
Înterupător Simplu ST



**500-002325-101 + 107-530000-160**  
One Way Switch Illuminated  
Înterupător Simplu ST cu Led



**500-002325-102 + 107-530000-160**  
Double One Way Switch  
Înterupător Dublu ST



**500-002325-103 + 107-530000-160**  
Double One Way Switch Illuminated  
Înterupător Dublu ST cu Led



**500-002325-109 + 107-530000-160**  
Two Way Switch  
Înterupător Cap Scară ST



**500-002325-110 + 107-530000-160**  
Two Way Switch Illuminated  
Înterupător Cap Scară ST cu Led



**500-002323-111 + 107-530000-160**  
Double Two Way Switch  
Comutator Cap Scară ST



**500-002325-112 + 107-530000-160**  
Two Way Switch - Intermediate  
Înterupător Cap Cruce ST



**500-002325-105 + 107-530000-160**  
Control Switch - Light  
Înterupător Revenire pentru Lumină ST



**500-002325-106 + 107-530000-160**  
Control Switch - Light Illuminated  
Înterupător Revenire pentru Lumină ST cu Led



**500-002325-107 + 107-530000-160**  
Control Switch - Bell  
Înterupător Sonerie ST



**500-002325-129 + 107-530000-160**  
Control Switch - Bell With Name Plate  
Înterupător Sonerie ST cu Etichetă



**500-002325-104 + 107-530000-160**  
Control Switch - Door  
Înterupător Revenire Ușă ST



**500-002325-113 + 107-530000-160**  
Roller Blind Double One Way Switch  
Comutator de Control Jaluzele ST



**500-002325-159 + 107-530000-160**  
Roller Blind Two Way Switch  
Înterupător de Control Jaluzele ST



**500-002306-115 + 107-530000-160**  
Air Conditioning Switch  
Înterupător Aer Condiționat ST



**500-002322-114 + 107-530000-160**  
Triple One Way Switch (3 Gang 1 Way)  
Înterupător Triplu ST



**500-002302-108 + 107-530000-160**  
Triple Two Way Switch (3 Gang 2 Way)  
Comutator Triplu Cap Scară ST



**500-002305-134 + 107-530000-160**  
Dimmer 800 Watt  
Variator ST 800 W



**500-002306-123 + 107-530000-160**  
Audio Switch  
Înterupător Audio ST



**500-002305-186 + 107-530000-160**  
Hotel Warning System Interior Unit  
Sistem de Avertizare Hotel - Unitate Interioară ST



**500-002305-187 + 107-530000-160**  
Hotel Warning System Exterior Unit  
Sistem de Avertizare Hotel - Unitate Exterioră ST



**500-002305-133 + 107-530000-160**  
Buzzer (Bell)  
Sonerie ST



**500-002322-116 + 107-530000-160**  
Socket Outlet  
Priză ST fără CP



**500-002321-117 + 107-530000-160**  
Socket Outlet Earthed  
Priză ST cu CP



**500-002321-119 + 107-530000-160**  
Childproof Socket Outlet Earthed  
Priză Protecție Copii ST cu CP



**500-002321-118 + 107-530000-160**  
Socket Outlet Earthed  
With Protection Cover  
Priză ST cu CP cu Capac



**500-002123-122 + 107-530000-160**  
Ups Socket Outlet  
Priză Simplă pentru UPS ST



**500-002305-137 + 107-530000-160**  
TV Socket Outlet - Through Line  
Priză TV Intermediară ST  
**500-002305-138 + 107-530000-160**  
TV Socket Outlet - End of Line  
Priză TV de Capăt ST



**500-002305-175 + 107-530000-160**  
Cable Outlet Cover (Empty)  
Capac pentru Ieșire Cablu (Gol)



**500-002305-130 + 107-530000-160**  
Satellite Socket Outlet - F Type  
Female Connector  
Priză Satelit (Mama Tip F) ST



**500-002305-139 + 107-530000-160**  
TV + Satellite Socket Outlet - Through Line  
Priză TV + Satelit Intermediară ST



**500-002305-124 + 107-530000-160**  
Telephone Socket Outlet (RJ11 623K)  
Priză Telefon ST (RJ11 623K)



**500-002305-131 + 107-530000-160**  
Double Telephone Socket Outlet  
(2xRJ45 Cat 3)  
Priză Telefon Dublă ST (2xRJ45 Cat 3)



**500-002305-126 + 107-530000-160**  
Double Data Socket Outlet  
(2xRJ45 Cat 6)  
Priză Date Dublă ST (2xRJ45 Cat 6)



**500-002305-125 + 107-530000-160**  
Data Socket Outlet (RJ45 Cat 6)  
Priză Date ST (RJ45 Cat 6)



**500-002305-182 + 107-530000-160**  
Data Socket Outlet (RJ45 Cat 6)  
With Dustproof Cover  
Priză Date ST (RJ45 Cat 6)  
cu Protecție Împotriva Prafului



**500-002305-132 + 107-530000-160**  
Data + Telephone Socket Outlet  
(RJ45 Cat 6 + RJ45 Cat 3)  
Priză Date + Telefon ST  
(RJ45 Cat 6 + RJ45 Cat 3)



**500-002305-142 + 107-530000-160**  
Music Hi-Fi Socket Outlet - 2 Gang  
Priză Hi-Fi 2 Circuite ST



**500-002305-177 + 107-530000-160**  
USB Charger Socket Outlet (5V - 2,4A)  
Priză USB Încărcător ST (5V - 2,4A)

#### Example / Exemplu:

500-002325-100 → Mechanism with Cover Plate "Light Fume" (code 23) / Mecanism cu Buton "Fumuriu Deschis" (cod 23)  
107-530000-160 → Frame "Bamboo" (code 53) / Ramă decorativă "Bambus" (cod 53)

PRODUCT CODE COD PRODUS	PRODUCT NAME DENUMIRE PRODUS	BOX QUANTITY CANTITATE CUTIE	PACKAGE QUANTITY CANTITATE BAX	GROSS WEIGHT GREUTATE BRUTĂ	VOLUME M <sup>3</sup> VOLUM M <sup>3</sup>
<b>SWITCH GROUP / GRUPUL DE ÎNTRERUPĂTOARE</b>					
500-00XX 25-100	Mechanism + Cover Plate One Way Switch Mecanism + Buton pentru Întrerupător Simplu ST	12	60	5,09	0,022
500-00XX 25-102	Mechanism + Cover Plate Double Way Switch Mecanism + Buton pentru Întrerupător Dublu ST	12	60	5,32	0,022
500-00XX 25-109	Mechanism + Cover Plate Two Way Switch Mecanism + Buton pentru Întrerupător Cap Scară ST	12	60	5,26	0,022
500-00XX 25-112	Mechanism + Cover Plate Two Way Switch - Intermediate Mecanism + Buton pentru Întrerupător Cap Cruce ST	12	60	5,31	0,022
500-00XX 23-111	Mechanism + Cover Plate Double Two Way Switch Mecanism + Buton pentru Comutator Cap Scară ST	12	60	5,51	0,022
500-00XX 22-114	Mechanism + Cover Plate Triple One Way Switch (3 Gang 1 Way) Mecanism + Buton pentru Întrerupător Triplu ST	12	60	5,48	0,022
500-00XX 02-108	Mechanism + Cover Plate Triple Two Way Switch (3 Gang 2 Way) Mecanism + Buton pentru Comutator Triplu Cap Scară ST	12	60	5,75	0,022
500-00XX 25-105	Mechanism + Cover Plate Control Switch -Light Mecanism + Buton pentru Întrerupător Revenire pentru Lumină ST	12	60	5,10	0,022
500-00XX 25-107	Mechanism + Cover Plate Control Switch- Bell Mecanism + Buton pentru Întrerupător Sonerie ST	12	60	5,10	0,022
500-00XX 25-129	Mechanism + Cover Plate Control Switch - Bell With Name Plate Mecanism + Buton pentru Întrerupător Sonerie ST cu Etichetă	12	60	5,15	0,022
500-00XX 25-104	Mechanism + Cover Plate Control Switch - Door Mecanism + Buton pentru Întrerupător Revenire Ușă ST	12	60	5,00	0,022
500-00XX 25-113	Mechanism + Cover Plate Roller Blinds Double Way Switch Mecanism + Buton pentru Comutator de Control Jaluzele ST	12	60	5,42	0,022
500-00XX 26-115	Mechanism + Cover Plate Air Conditioning Switch Mecanism + Buton pentru Întrerupător Aer Conditionat ST	12	60	5,00	0,022
500-00XX 06-141	Mechanism + Cover Plate Cooling Switch Mecanism + Buton pentru Întrerupător Sistem Răcire ST	12	60	5,00	0,022
500-00XX 05-123	Mechanism + Cover Plate Audio Switch Mecanism + Buton pentru Întrerupător Audio ST	12	60	2,90	0,022
500-00XX 06-154	Mechanism + Cover Plate Heater - Boiler Switch Mecanism + Buton pentru Întrerupător Boiler ST	12	60	5,00	0,022
500-00XX 05-172	Mechanism + Cover Plate Automation Switch Mecanism + Buton pentru Întrerupător Automatizare	12	60	5,35	0,022
500-00XX 05-173	Mechanism + Cover Plate Automation Switch Single Phase Mecanism + Buton pentru Întrerupător Automatizare cu O Fază	12	60	5,35	0,022
500-00XX 05-174	Mechanism + Cover Plate Automation Switch Double Phase Mecanism + Buton pentru Întrerupător Automatizare cu Două Faze	12	60	5,35	0,022
500-00XX 25-159	Mechanism + Cover Plate Roller Blind Two Way Switch Mecanism + Buton pentru Întrerupător de Control Jaluzele ST	12	60	4,79	0,022
<b>ILLUMINATED SWITCH / GRUPUL DE ÎNTRERUPĂTOARE CU LED</b>					
500-00XX 25-101	Mechanism + Cover Plate One Way Switch Illuminated Mecanism + Buton pentru Întrerupător Simplu ST Cu Led	12	60	5,12	0,022
500-00XX 25-103	Mechanism + Cover Plate Double Way Switch Illuminated Mecanism + Buton pentru Întrerupător Dublu ST cu Led	12	60	5,37	0,022
500-00XX 25-106	Mechanism + Cover Plate Control Switch - Light Illuminated Mecanism + Buton pentru Întrerupător Revenire pentru Lumină ST cu Led	12	60	5,12	0,022
500-00XX 25-110	Mechanism + Cover Plate Two Way Switch Illuminated Mecanism + Buton pentru Întrerupător Cap Scară ST cu Led	12	60	5,40	0,022
500-00XX 05-155	Mechanism + Cover Plate Control Switch - Bell Illuminated Mecanism + Buton pentru Întrerupător Sonerie ST cu Led	12	60	5,10	0,022
<b>SOCKET OUTLET GROUP / GRUPUL DE PRIZE</b>					
500-00XX 22-116	Mechanism + Cover Plate Socket Outlet Mecanism + Buton pentru Priză ST fără CP	12	60	4,50	0,022
500-00XX 21-117	Mechanism + Cover Plate Socket Outlet Earthed Mecanism + Buton pentru Priză ST cu CP	12	60	5,00	0,022
500-00XX 21-118	Mechanism + Cover Plate Socket Outlet Earthed With Protection Cover Mecanism + Buton pentru Priză ST cu CP cu Capac	12	60	5,35	0,022
500-00XX 23-122	Mechanism + Cover Plate Ups Socket Outlet Mecanism + Buton pentru Priză Simplă pentru UPS ST	12	60	4,83	0,022
500-00XX 21-119	Mechanism + Cover Plate Childproof Socket Outlet Earthed Mecanism + Buton pentru Priză Protecție Copii ST cu CP	12	60	5,12	0,022
500-00XX 21-158	Mechanism + Cover Plate Childproof Socket Outlet Earthed With Protection Cover Mecanism + Buton pentru Priză Protecție Copii ST cu CP cu Capac	12	60	5,25	0,022
500-00XX 05-121	Mechanism + Cover Plate Double Socket Outlet Mecanism + Buton pentru Priză Dublă ST fără CP	12	60	6,90	0,022
500-00XX 04-120	Mechanism + Cover Plate Double Socket Outlet Earthed (Porcelain) Mecanism + Buton pentru Priză Ceramică Dublă ST cu CP	12	60	8,75	0,022
<b>TV-SAT AND DATA GROUP / GRUPUL TV-SAT ȘI DATE</b>					
500-00XX 05-124	Mechanism + Cover Plate Telephone Socket Outlet (Rj11 623K) Mecanism + Buton pentru Priză Telefon ST (Rj11 623K)	12	60	3,97	0,022
500-00XX 25-124	Mechanism + Cover Plate Telephone Socket Outlet (Rj45 Cat 3) Mecanism + Buton pentru Priză Telefon ST (Rj45 Cat 3)	12	60	4,11	0,022
500-00XX 05-125	Mechanism + Cover Plate Data Socket Outlet (Rj45 Cat 6) Mecanism + Buton pentru Priză Date ST (Rj45 Cat 6)	12	60	4,11	0,022
500-00XX 05-126	Mechanism + Cover Plate Double Data Socket Outlet (2xRj45 Cat 6) Mecanism + Buton pentru Priză Date Dublă ST (2xRj45 Cat 6)	12	60	4,33	0,022
500-00XX 05-131	Mechanism + Cover Plate Double Telephone Socket Outlet (2xRj45 Cat 3) Mecanism + Buton pentru Priză Telefon Dublă ST (2xRj45 Cat 3)	12	60	4,39	0,022
500-00XX 05-132	Mechanism + Cover Plate Data+Telephone Socket Outlet (Rj45 Cat 6+Rj45 Cat 3) Mecanism + Buton pentru Priză Date + Telefon ST (Rj45 Cat 6 + Rj45 Cat 3)	12	60	4,44	0,022





PRODUCT CODE COD PRODUS	PRODUCT NAME DENUMIRE PRODUS	BOX QUANTITY CANTITATE CUTIE	PACKAGE QUANTITY CANTITATE BAX	GROSS WEIGHT GREUTATE BRUTĂ	VOLUME M <sup>3</sup> VOLUM M <sup>3</sup>
<b>TV-SAT AND DATA GROUP / GRUPUL TV-SAT ȘI DATE</b>					
500-00XX 05-137	Mechanism + Cover Plate TV Socket Outlet - Through Line (11 dB) Mecanism + Buton pentru Priză TV Intermediară ST (11 dB)	12	60	4,91	0,022
500-00XX 05-138	Mechanism + Cover Plate TV Socket Outlet - End Of Line (0,5 dB) Mecanism + Buton pentru Priză TV de Capăt ST (0,5dB)	12	60	4,86	0,022
500-00XX 05-130	Mechanism + Cover Plate Satellite Socket Outlet (F-Type Female Connector) Mecanism + Buton pentru Priză Satelit (Mama Tip F) ST	12	60	3,96	0,022
500-00XX 05-139	Mechanism + Cover Plate TV + Satellite Socket Outlet - Through Line (5 dB) Mecanism + Buton pentru Priză TV + Satelit Intermediară ST (5 dB)	12	60	5,52	0,022
500-00XX 05-140	Mechanism + Cover Plate TV + Satellite Socket Outlet - End Of Line (1 dB) Mecanism + Buton pentru Priză TV + Satelit de Capăt ST (1 dB)	12	60	4,50	0,022
500-00XX 05-142	Mechanism + Cover Plate Music Hi-Fi Socket Outlet - 2 Gang Mecanism + Buton pentru Priză Hi-Fi 2 Circuite ST	12	-	-	-
500-00XX 05-144	Mechanism + Cover Plate USB Socket Outlet Mecanism + Buton pentru Priză USB ST	12	-	-	-
500-00XX 05-145	Mechanism + Cover Plate HDMI Socket Outlet Mecanism + Buton pentru Priză HDMI ST	12	60	-	-
500-00XX 06-146	Mechanism + Cover Plate TV Radio Satellite Socket Outlet - Through Line Mecanism + Buton pentru Priză TV Radio Satelit Intermediară ST	12	60	4,84	0,022
500-00XX 05-148	Mechanism + Cover Plate Satellite Socket Outlet - Through Line Mecanism + Buton pentru Priză Satelit Intermediară ST	12	60	4,84	0,022
500-00XX 05-149	Mechanism + Cover Plate Satellite Socket Outlet - End of Line Mecanism + Buton pentru Priză Satelit de Capăt ST	12	60	3,61	0,022
500-00XX 05-150	Mechanism + Cover Plate Data Socket Outlet (Empty) Mecanism + Buton pentru Priză Date (Gol) ST	12	60	3,61	0,022
500-00XX 05-151	Mechanism + Cover Plate Double Data Socket Outlet (Empty) Mecanism + Buton pentru Priză Date Dublă (Gol) ST	12	60	4,12	0,022
500-00XX 05-175	Mechanism + Cover Plate Cable Outlet Cover (Empty) Mecanism + Buton pentru Capac pentru Iesire Cablu (Gol)	12	60	4,70	0,022
500-00XX 05-182	Mechanism + Cover Plate Data Socket Outlet (RJ45 Cat 6) With Dustproof Cover Mecanism + Buton pentru Priză Date ST (RJ45 Cat 6) cu Protecție Împotriva Prafului	12	60	5,00	0,022
500-00XX 05-190	Mechanism + Cover Plate Data Socket Outlet (Cat 6A) Mecanism + Buton pentru Priză Date ST (Cat 6A)	12	-	-	-
500-00XX 05-176	Mechanism + Cover Plate Double Telephone Socket Outlet (2x RJ45 Cat 3) Mecanism + Buton pentru Priză Telefon Dublă ST (2xRJ45 Cat 3)	12	-	-	-
500-00XX 05-181	Mechanism + Cover Plate Audio Socket Outlet Mecanism + Buton pentru Priză Audio ST	12	-	-	-
500-00XX 05-180	Mechanism + Cover Plate VGA Socket Outlet Mecanism + Buton pentru Priză VGA ST	12	60	3,35	0,022
<b>ELECTRONIC GROUP / GRUPUL ELECTRONIC</b>					
500-00XX 05-134	Mechanism + Cover Plate Dimmer 800W Mecanism + Buton pentru Variator ST 800W	6	30	4,38	0,022
500-00XX 05-135	Mechanism + Cover Plate Dimmer Filtered 500W Mecanism + Buton pentru Variator cu Filtru Rețea ST 500W	6	30	4,36	0,022
500-00XX 05-147	Mechanism + Cover Plate Two Way Dimmer 300W Mecanism + Buton pentru Variator Intermediară ST	6	30	0,036	0,022
500-00XX 05-136	Mechanism + Cover Plate Energy Saver Mecanism + Buton pentru Întrerupător Cartelă ST	1	-	-	-
500-00XX 05-152	Mechanism + Cover Plate Energy Saver 220V Mecanism + Buton pentru Întrerupător Cartelă ST (220V)	1	-	-	-
500-00XX 05-178	Mechanism + Cover Plate Led Dimmer 0-16W Mecanism + Buton pentru Variator Led ST 0-16W	6	30	3,30	0,022
500-00XX 05-179	Mechanism + Cover Plate RC Dimmer 300W Mecanism + Buton pentru Variator RC ST 300W	6	30	3,30	0,022
500-00XX 06-123	Mechanism + Cover Plate Audio Switch Mecanism + Buton pentru Întrerupător Audio ST	12	-	-	-
500-00XX 05-133	Mechanism + Cover Plate Buzzer Bell Mecanism + Buton pentru Sonerie ST	6	30	3,30	0,022
210-0006 00-003	Energy Saver Relay VRV Rfid 1x16A Releu Întrerupător Cartelă ST VRV Rfid 1x16	1	-	-	-
210-0006 00-012	Energy Saver Relay VRV Rfid 2x16A Releu Întrerupător Cartelă ST VRV Rfid 2x16A	1	-	-	-
210-0006 00-014	Energy Saver Relay VRV Rfid 3x16A Releu Întrerupător Cartelă ST VRV Rfid 3x16A	1	-	-	-
210-0006 00-001	Energy Saver Relay 1x16A +1x30A Releu Întrerupător Cartelă ST 1x16A +1x30A	1	-	-	-
210-0006 00-004	Energy Saver Relay 2x16A Releu Întrerupător Cartelă ST 2x16A	1	-	-	-
210-0006 00-013	Energy Saver Relay 3x16A Releu Întrerupător Cartelă ST 3x16A	1	-	-	-
210-0006 00-008	Energy Saver Relay 11 Pin Socket 220V Releu Întrerupător Cartelă ST Conector 11 Pini 220V	1	-	-	-
210-0006 00-010	Energy Saver Relay 11 Pin Socket Releu Întrerupător Cartelă ST Conector 11 Pini	1	-	-	-
500-00XX 05-186	Mechanism + Cover Plate Hotel Warning System Interior Unit Mecanism + Buton pentru Sistem de Avertizare Hotel - Unitate Interioară ST	1	-	-	-
500-00XX 05-187	Mechanism + Cover Plate Hotel Warning System Exterior Unit Mecanism + Buton pentru Sistem de Avertizare Hotel - Unitate Exterioară ST	1	-	-	-
210-0006 00-002	Energy Saver Optic Card Without Printed Logo Cartelă Optică fără Logo Tipărit	1	-	-	-
210-0006 00-009	Energy Saver Optic Card With Printed Logo Cartelă Optică cu Logo Tipărit	1	-	-	-
210-0006 00-011	Energy Saver Mifare Card Without Printed Logo Cartelă Mifare Fără Logo Tipărit	1	-	-	-
210-0006 00-015	Energy Saver Mifare Card With Printed Logo Cartelă Mifare cu Logo Tipărit	1	-	-	-
500-00XX 05-177	Mechanism + Cover Plate USB Charger Socket Outlet (5V - 2,4A) Mecanism + Buton pentru Priză USB Încărcător ST (5V - 2,4A)	12	-	-	-

Please specify your choice for product and cover plate colours by applying below codes 'XX' marked space.

Specificați alegerea dumneavoastră pentru produs și culorile pentru buton prin aplicarea codurilor de mai jos, marcate cu spațiu "XX".

**XX: 20 FUME / FUMURIU, 21 SILVER / ARGINTIU, 22 TITANIUM / TITAN, 23 LIGHT FUME / FUMURIU DESCHIS**

## FRAMES / RAME

	PRODUCT CODE COD PRODUS	PRODUCT NAME DENUMIRE PRODUS	BOX QUANTITY CANTITATE CUTIE	PACKAGE QUANTITY CANTITATE BAX	GROSS WEIGHT GREUTATE BRUTA	VOLUME M <sup>3</sup> VOLUM M <sup>3</sup>
<b>CHERRY / CIRES</b>						
	107-500000-160	Style Wood Single Frame - Cherry / Ramă Simplă Style Wood - Cires	1	5	0,24	0,0008
	107-500000-161	Style Wood Double Frame - Cherry / Ramă Dublă Style Wood - Cires	1	5	0,40	0,0013
	107-500000-162	Style Wood Triple Frame - Cherry / Ramă Triplă Style Wood - Cires	1	5	0,74	0,0019
	107-500000-163	Style Wood 4 Gang Frame - Cherry / 4- postovaya ramka Style Wood - Cires	1	5	1,18	0,0024
	107-500000-164	Style Wood 5 Gang Frame - Cherry / Ramă Pentadruplă Style Wood - Cires	1	5	1,48	0,0029
<b>WALNUT / NUC</b>						
	107-510000-160	Style Wood Single Frame - Walnut / Ramă Simplă Style Wood - Nuc	1	5	0,24	0,0008
	107-510000-161	Style Wood Double Frame - Walnut / Ramă Dublă Style Wood - Nuc	1	5	0,40	0,0013
	107-510000-162	Style Wood Triple Frame - Walnut / Ramă Triplă Style Wood - Nuc	1	5	0,74	0,0019
	107-510000-163	Style Wood 4 Gang Frame - Walnut / Ramă Cvadruplă Style Wood - Nuc	1	5	1,18	0,0024
	107-510000-164	Style Wood 5 Gang Frame - Walnut / Ramă Pentadruplă Style Wood - Nuc	1	5	1,48	0,0029
<b>MAPPLE / ARTAR</b>						
	107-520000-160	Style Wood Single Frame - Mapple / Ramă Simplă Style Wood - Arțar	1	5	0,24	0,0008
	107-520000-161	Style Wood Double Frame - Mapple / Ramă Dublă Style Wood - Arțar	1	5	0,40	0,0013
	107-520000-162	Style Wood Triple Frame - Mapple / Ramă Triplă Style Wood - Arțar	1	5	0,74	0,0019
	107-520000-163	Style Wood 4 Gang Frame - Mapple / Ramă Cvadruplă Style Wood - Arțar	1	5	1,18	0,0024
	107-520000-164	Style Wood 5 Gang Frame - Mapple / Ramă Pentadruplă Style Wood - Arțar	1	5	1,48	0,0029
<b>BAMBOO / BAMBUS</b>						
	107-530000-160	Style Wood Single Frame - Bamboo / Ramă Simplă Style Wood - Bambus	1	5	0,24	0,0008
	107-530000-161	Style Wood Double Frame - Bamboo / Ramă Dublă Style Wood - Bambus	1	5	0,40	0,0013
	107-530000-162	Style Wood Triple Frame - Bamboo / Ramă Triplă Style Wood - Bambus	1	5	0,74	0,0019
	107-530000-163	Style Wood 4 Gang Frame - Bamboo / Ramă Cvadruplă Style Wood - Bambus	1	5	1,18	0,0024
	107-530000-164	Style Wood 5 Gang Frame - Bamboo / Ramă Pentadruplă Style Wood - Bambus	1	5	1,48	0,0029

### FRAME GROUP

### GRUP RAME



Single Frame / Ramă Simplă



Double Frame / Ramă Dublă



Triple Frame / Ramă Triplă

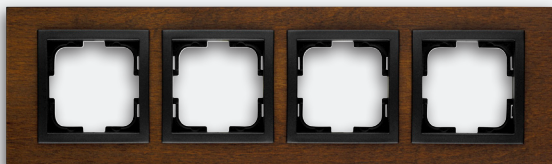

4 Gang Frame / Ramă Cvadruplă

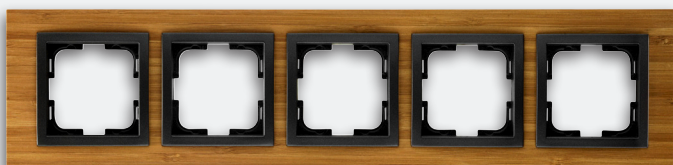

5 Gang Frame / Ramă Pentadruplă

Chrome frames can be used both horizontally and vertically. / Ramele Chrome pot fi folosite atât pe orizontală cât și pe verticală.



## TECHNICAL DRAWINGS

## DESENE TEHNICE

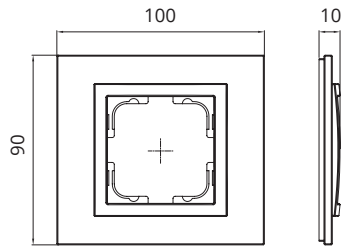

Single Frame / Ramă Simplă

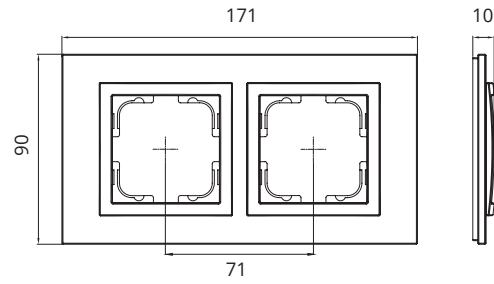

Double Frame / Ramă Dublă

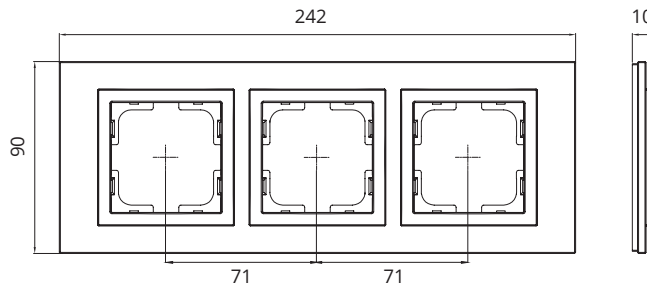

Triple Frame / Ramă Triplă

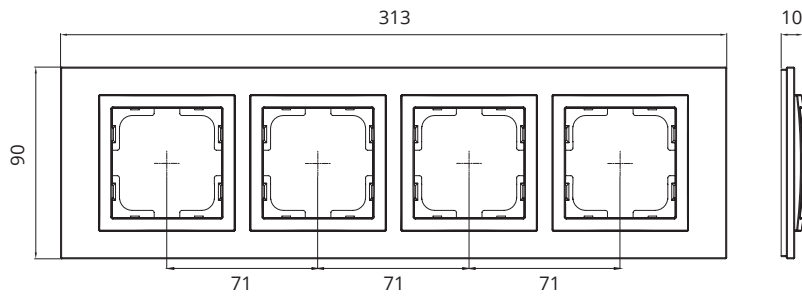

4 Gang Frame / Ramă Cvadruplă

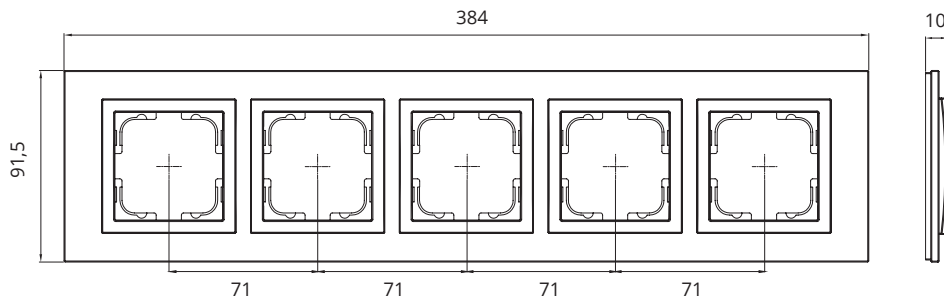

5 Gang Frame / Ramă Pentadruplă

## COVER PLATE COLOURS

## CULORI BUTON (TASTĂ)

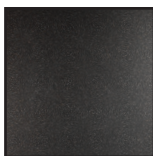

XX: 20

Fume / Fumuriu



XX: 21

Silver / Argintiu



XX: 22

Titanium / Titan



XX: 23

Light Fume / Fumuriu Deschis



monte

**Complete Product / Mechanism + Cover Plate**  
**Produs Complet / Mecanism + Buton**

Young Look  
Fresh Interior Design  
14 Colours In Tune With Any Decoration

Aspect Tineresc  
Design de Interior Spațios  
14 Culori Potrivite Pentru Orice Decorațiune



monte





## Colours | Culori



Gray / Gri



Green / Verde

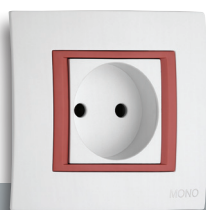

Beige / Bej



Light Beige / Bej Deschis



Blue / Albastru



Light Blue / Albastru Deschis



Brown / Maro



Yellow / Galben



Light Lilac / Liliac Deschis



Dark Lilac / Liliac Închis



Pink / Roz



Black / Negru



Clared Red / Roșu Bordo



Tile / Cărămiziu



**105-010201-100**  
One Way Switch  
Înterupător Simplu ST

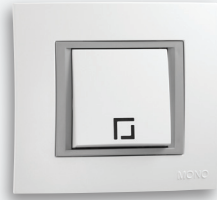

**105-010201-101**  
One Way Switch Illuminated  
Înterupător Simplu ST cu Led

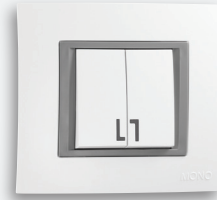

**105-010201-102**  
Double One Way Switch  
Înterupător Dublu ST

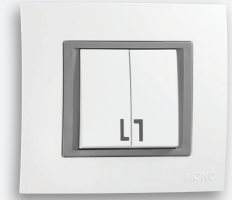

**105-010201-103**  
Double One Way Switch Illuminated  
Înterupător Dublu ST cu Led



**105-010201-109**  
Two Way Switch  
Înterupător Cap Scară ST



**105-010201-110**  
Two Way Switch Illuminated  
Înterupător Cap Scară ST cu Led



**105-010201-111**  
Double Two Way Switch  
Comutator Cap Scară ST



**105-010201-104**  
Control Switch - Door  
Înterupător Revenire Ușă ST



**105-010201-105**  
Control Switch - Light  
Înterupător Revenire pentru Lumină ST



**105-010201-106**  
Control Switch - Light Illuminated  
Înterupător Revenire pentru Lumină ST cu Led



**105-010201-107**  
Control Switch - Bell  
Înterupător Sonerie ST



**105-010201-155**  
Control Switch - Bell With Name Plate  
Înterupător Sonerie ST cu Etichetă



**105-010201-113**  
Roller Blind Double One Way Switch  
Comutator de Control Jaluzele ST



**105-010201-115**  
Air Conditioning Switch  
Înterupător Aer Condiționat ST



**105-010201-114**  
Triple One Way Switch (3 Gang 1 Way)  
Înterupător Triplu ST



**105-010201-108**  
Triple Two Way Switch (3 Gang 2 Way)  
Comutator Triplu Cap Scară ST

**Example / Exemplu:**

105-010201-100 → Frame "White" (code 01) / Ramă decorativă "Alb" (cod 01)  
→ Thin Frame "Gray" (code 02) / Ramă subțire "Gri" (cod 02)



**105-010206-116**  
Socket Outlet  
Priză ST fără CP

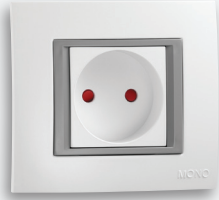

**105-010206-143**  
Childproof Socket Outlet  
Priză Protecție Copii ST fără CP



**105-010207-117**  
Socket Outlet Earthed  
Priză ST cu CP



**105-010207-119**  
Childproof Socket Outlet Earthed  
Priză Protecție Copii ST cu CP



**105-010207-118**  
Socket Outlet Earthed  
With Protection Cover  
Priză ST cu CP cu Capac



**105-010209-122**  
Ups Socket Outlet  
Priză Simplă pentru UPS ST



**105-010209-129**  
Ups Childproof Socket Outlet  
Priză Simplă Protecție Copii pentru UPS ST



**105-010210-120**  
Double Socket Outlet  
Priză Dublă ST fără CP



**105-010211-119**  
Double Socket Outlet Earthed  
Priză Dublă ST cu CP



**105-010204-130**  
Satellite Socket Outlet - F Type  
Female Connector  
Priză Satelit (Mama Tip F) ST



**105-010204-127**  
TV Socket Outlet - Through Line  
Priză TV Intermediară ST



**105-010204-124**  
Telephone Socket Outlet (RJ11 623K)  
Priză Telefon ST (RJ11 623K)



**105-010204-131**  
Double Telephone Socket Outlet  
(2xRJ45 Cat 3)  
Priză Telefon Dublă ST (2xRJ45 Cat 3)

**105-010204-128**  
TV Socket Outlet - End of Line  
Priză TV de Capăt ST



**105-010204-126**  
Double Data Socket Outlet (2xRJ45 Cat 6)  
Priză Date Dublă ST (2xRJ45 Cat 6)



**105-010204-125**  
Data Socket Outlet (Rj45 Cat 6)  
Priză Date ST (Rj45 Cat 6)



**105-010204-132**  
Data + Telephone Socket Outlet  
(Rj45 Cat 6 + Rj45 Cat 3)  
Priză Date + Telefon ST  
(Rj45 Cat 6 + Rj45 Cat 3)

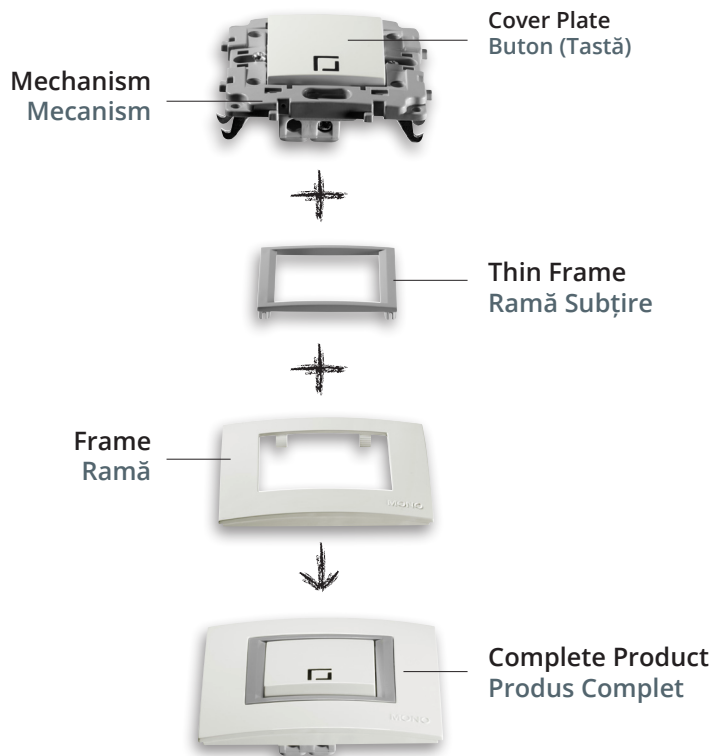

**105-010204-150**  
Data Socket Outlet (Empty)  
Priză Date ST (Gol)

**BENEFITS**

The design of MONTE, offers the maximum number of possible combinations and great flexibility. Its modular design, consisting of a mechanism, cover plate and frame, means you can install any function in thin frame of 14 different tones.

MONTE design provides a wide range of inserts for a conventional installation with switches, socket-outlets, dimmers, USB chargers, RJ45 connectors and many more.

**AVANTAJE**

Modelul MONTE oferă numărul maxim de combinații posibile și o mare flexibilitate. Designul său modular, constând dintr-un mecanism montat încastrat, buton și ramă, vă permite să instalați orice funcție în rama subțire cu 14 nuanțe diferite.

Modelul MONTE oferă o gamă largă de mecanisme pentru o instalare convențională cu întrerupătoare, prize, variatoare, încărcătoare USB, conectori RJ45 și nu numai.

**TECHNICAL FEATURES**

- Automatic spring claw mechanism
- Plastic protection system preventing claws from foundering hands
  - Plastic cover that prevents finger from touching to circuit
  - Claw design with high resistance to bending
  - Mechanism in V0 non-flammability class

**CARACTERISTICI TEHNICE**

- Mecanism automat de prindere cu arc
- Sistem de protecție din plastic care previne rănirea mâinilor de către gheare
- Capac din plastic care împiedică atingerea cu degetele a circuitului
- Design cu gheare cu rezistență mare la îndoire
- Mecanism în clasa de neinflamabilitate V0

PRODUCT CODE COD PRODUS	PRODUCT NAME DENUMIRE PRODUS	BOX QUANTITY CANTITATE CUTIE	PACKAGE QUANTITY CANTITATE BAX	GROSS WEIGHT GREUTATE BRUTĂ	VOLUME M <sup>3</sup> VOLUM M <sup>3</sup>
<b>SWITCH GROUP / GRUPUL DE ÎNTRERUPĂTOARE</b>					
105-010101-100	One Way Switch / Întrerupător Simplu ST	10	100	7,34	0,043
105-010101-102	Double One Way Switch / Întrerupător Dublu ST	10	100	8,38	0,043
105-010101-109	Two Way Switch / Întrerupător Cap Scară ST	10	100	7,60	0,043
105-010101-112	Two Way Switch - Intermediate / Întrerupător Cap Cruce ST	10	50	4,48	0,022
105-010101-111	Double Two Way Switch / Comutator Cap Scară ST	10	50	4,50	0,022
105-010101-114	Triple One Way Switch (3 Gang 1 Way) / Întrerupător Triplu ST	10	50	4,32	0,022
105-010101-108	Triple Two Way Switch (3 Gang 2 Way) / Comutator Triplu Cap Scară ST	10	50	4,74	0,022
105-010101-105	Control Switch - Light / Întrerupător Revenire pentru Lumină ST	10	100	7,35	0,043
105-010101-107	Control Switch - Bell / Întrerupător Sonerie ST	10	100	7,35	0,043
105-010101-104	Control Switch - Door / Întrerupător Revenire Ușă ST	10	50	4,30	0,022
105-010101-113	Roller Blinds Double One Way Switch / Comutator de Control Jaluzele ST	10	50	4,40	0,022
105-010101-115	Air Conditioning Switch / Întrerupător Aer Condiționat ST	10	50	4,20	0,022
105-010101-154	Heater - Boiler Switch / Întrerupător Boiler ST	10	50	4,20	0,022
<b>ILLUMINATED SWITCH GROUP / GRUPUL DE ÎNTRERUPĂTOARE CU LED</b>					
105-010101-101	One Way Switch Illuminated / Întrerupător Simplu ST cu Led	10	50	3,90	0,022
105-010101-103	Double Way Switch Illuminated / Întrerupător Dublu ST cu Led	10	50	4,10	0,022
105-010101-106	Control Switch - Light Illuminated / Întrerupător Revenire pentru Lumină ST cu Led	10	50	3,95	0,022
105-010101-110	Two Way Switch Illuminated / Întrerupător Cap Scară ST cu Led	10	50	4,00	0,022
105-010101-155	Control Switch - Bell Illuminated / Întrerupător Sonerie ST cu Led	10	50	3,95	0,022
<b>SOCKET OUTLET GROUP / GRUPUL DE PRIZĂ</b>					
105-010106-116	Socket Outlet / Priză ST fără CP	10	100	7,63	0,043
105-010107-117	Socket Outlet Earthed / Priză ST cu CP	10	100	8,22	0,043
105-010107-118	Socket Outlet Earthed With Protection Cover / Priză ST cu CP cu Capac	10	100	8,40	0,043
105-010109-122	Ups Socket Outlet / Priză Simplă pentru UPS ST	10	50	4,15	0,022
105-010109-129	Ups Childproof Socket Outlet / Priză Simplă Protecție Copii pentru UPS ST	10	50	4,25	0,022
105-010106-143	Childproof Socket Outlet / Priză Protecție Copii ST fără CP	10	100	7,80	0,043
105-010107-119	Childproof Socket Outlet Earthed / Priză Protecție Copii ST cu CP	10	100	8,22	0,043
105-010110-120	Double Socket Outlet Earthed / Priză Dublă ST cu CP	10	50	6,50	0,022
105-010111-121	Double Socket Outlet / Priză Dublă ST fără CP	10	60	6,06	0,022
<b>TV-SAT AND DATA GROUP / GRUPUL TV-SAT ȘI DATE</b>					
105-010104-124	Telephone Socket Outlet (Rj11 623K) / Priză Telefon ST (RJ11 623K)	10	100	7,30	0,043
105-010104-125	Data Socket Outlet (Rj45 Cat 6) / Priză Date ST (Rj45 Cat 6)	10	50	3,91	0,022
105-010104-126	Double Data Socket Outlet (2xRj45 Cat 6) / Priză Date Dublă ST (2xRj45 Cat 6)	10	50	4,31	0,022
105-010104-131	Double Telephone Socket Outlet (2xRj45 Cat 3) / Priză Telefon Dublă ST (2xRj45 Cat 3)	10	50	4,26	0,022
105-010104-132	Data+Telephone Socket Outlet (Rj45 Cat 6+Rj45 Cat 3) / Priză Date + Telefon ST (Rj45 Cat 6 + Rj45 Cat3)	10	50	4,26	0,022
105-010104-127	TV Socket Outlet Through Line (8-12-18-20 dB) / Priză TV Intermediară ST (8-12-18-20 dB)	10	100	7,46	0,043
105-010104-128	TV Socket Outlet End of Line (8-12-18-20 dB) / Priză TV de Capăt ST (8-12-18-20 dB)	10	100	7,46	0,043
105-010104-139	TV+Satellite Socket Outlet - Through Line (8-12-18-20 dB) / Priză TV + Satelit Intermediară ST (8-12-18-20 dB)	10	50	3,48	0,022
105-010104-140	TV+Satellite Socket Outlet - End Of Line (8-12-18-20 dB) / Priză TV + Satelit de Capăt ST (8-12-18-20 dB)	10	50	3,48	0,022
105-010104-130	Satellite Socket Outlet (F-Type Female Connector) / Priză Satelit (Mama Tip F) ST	10	100	8,13	0,043
105-010104-150	Data Socket Outlet (Without Socket) / Priză Date ST (Gol)	10	50	3,20	0,022

**Example / Exemplu:**

105-010101-100 → Frame "White" (code 01) / Ramă decorativă "Alb" (cod 01)  
 → Thin Frame "White" (code 01) / Ramă subtire "Alb" (cod 01)

**FRAMES / RAME**

	PRODUCT CODE COD PRODUS	PRODUCT NAME DENUMIRE PRODUS	BOX QUANTITY CANTITATE CUTIE	PACKAGE QUANTITY CANTITATE BAX	GROSS WEIGHT GREUTATE BRUTĂ	VOLUME M <sup>3</sup> VOLUM M <sup>3</sup>
<b>FRAMES / RAME</b>						
	105-010000-160	Single Frame / Ramă Simplă	30	150	2,52	0,022
	105-010000-161	Double Frame / Ramă Dublă	20	100	2,86	0,022
	105-010000-162	Triple Frame / Ramă Triplă	18	90	3,30	0,022
	105-010000-163	4 Gang Frame / Ramă Cvadruplă	10	40	2,00	0,022
	105-010000-164	5 Gang Frame / Ramă Pentadruplă	10	40	2,33	0,022

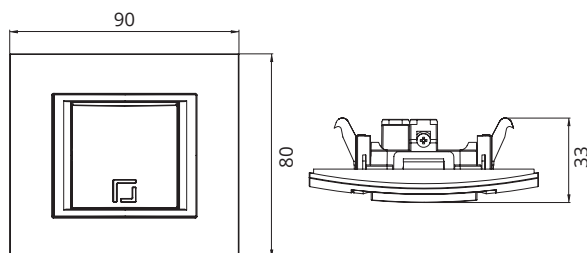
**TECHNICAL DRAWINGS**
**DESENE TEHNICE**

Switch Technical Drawing  
Desene Tehnice Întrerupător

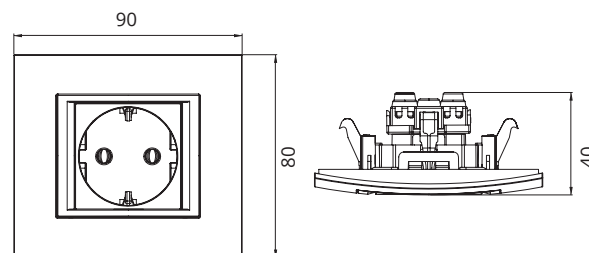

Socket Outlet Earthed Technical Drawings  
Desene Tehnice Priză Cu CP

Same mechanism + cover plates are used in Monte and Eco series. / Același mecanism + buton este utilizat în seria Monte și Eco

PRODUCT CODE COD PRODUS	PRODUCT NAME DENUMIRE PRODUS	BOX QUANTITY CANTITATE CUTIE	PACKAGE QUANTITY CANTITATE BAX	GROSS WEIGHT GREUTATE BRUTĂ	VOLUME M <sup>3</sup> VOLUM M <sup>3</sup>
<b>SWITCH GROUP / GRUPUL DE ÎNTRERUPĂTOARE</b>					
502-0001 01-100	Mechanism + Cover Plate One Way Switch / Mecanism + Buton pentru Întrerupător Simplu ST	12	120	6,88	0,043
502-0001 01-102	Mechanism + Cover Plate Double Way Switch / Mecanism + Buton pentru Întrerupător Dublu ST	12	120	8,08	0,043
502-0001 01-109	Mechanism + Cover Plate Two Way Switch / Mecanism + Buton pentru Întrerupător Cap Scară ST	12	120	7,07	0,043
502-0001 00-112	Mechanism + Cover Plate Two Way Switch - Intermediate / Mecanism + Buton pentru Întrerupător Cap Cruce ST	12	60	5,42	0,022
502-0001 01-111	Mechanism + Cover Plate Double Two Way Switch / Mecanism + Buton pentru Comutator Cap Scară ST	12	60	4,44	0,022
502-0001 01-114	Mechanism + Cover Plate Triple One Way Switch (3 Gang 1 Way) / Mecanism + Buton pentru Întrerupător Triplu ST	12	60	4,12	0,022
502-0001 01-108	Mechanism + Cover Plate Triple Two Way Switch (3 Gang 2 Way) / Mecanism + Buton pentru Comutator Triplu Cap Scară ST	12	60	4,82	0,022
502-0001 01-105	Mechanism + Cover Plate Control Switch - Light / Mecanism + Buton pentru Întrerupător Revenire pentru Lumină ST	12	120	6,73	0,043
502-0001 01-107	Mechanism + Cover Plate Control Switch - Bell / Mecanism + Buton pentru Întrerupător Sonerie ST	12	120	6,54	0,043
502-0001 01-104	Mechanism + Cover Plate Control Switch - Door / Mecanism + Buton pentru Întrerupător Revenire Ușă ST	12	60	3,37	0,022
502-0001 01-113	Mechanism + Cover Plate Roller Blinds Double One Way Switch / Mecanism + Buton pentru Comutator de Control Jaluzele ST	12	60	4,00	0,022
502-0001 01-115	Mechanism + Cover Plate Air Conditioning Switch / Mecanism + Buton pentru Întrerupător Aer Condiționat ST	12	60	4,46	0,022
<b>ILLUMINATED SWITCH GROUP / GRUPUL DE ÎNTRERUPĂTOARE CU LED</b>					
502-0001 01-101	Mechanism + Cover Plate One Way Switch Illuminated / Mecanism + Buton pentru Întrerupător Simplu ST cu Led	12	60	3,62	0,022
502-0001 01-103	Mechanism + Cover Plate Double Way Switch Illuminated / Mecanism + Buton pentru Întrerupător Dublu ST cu Led	12	60	3,90	0,022
502-0001 01-106	Mechanism + Cover Plate Control Switch - Light Illuminated / Mecanism + Buton pentru Întrerupător Revenire pentru Lumină ST cu Led	12	60	3,51	0,022
502-0001 01-110	Mechanism + Cover Plate Two Way Switch Illuminated / Mecanism + Buton pentru Întrerupător Cap Scară ST cu Led	12	60	3,83	0,022
502-0001 01-155	Mechanism + Cover Plate Control Switch - Bell Illuminated / Mecanism + Buton pentru Întrerupător Sonerie ST cu Led	12	60	3,71	0,022
<b>SOCKET OUTLET GROUP / GRUPUL DE PRIZE</b>					
502-0001 06-116	Mechanism + Cover Plate Socket Outlet / Mecanism + Buton pentru Priză ST fără CP	12	120	6,33	0,043
502-0001 07-117	Mechanism + Cover Plate Socket Outlet Earthed / Mecanism + Buton pentru Priză ST cu CP	12	120	7,65	0,043
502-0001 07-118	Mechanism + Cover Plate Socket Outlet Earthed With Protection Cover / Mecanism + Buton pentru Priză ST cu CP cu Capac	12	120	8,01	0,043
502-0001 09-122	Mechanism + Cover Plate Ups Socket Outlet / Mecanism + Buton pentru Priză Simplă pentru UPS ST	12	60	3,96	0,022
502-0001 09-129	Mechanism + Cover Plate Ups Childproof Socket Outlet / Mecanism + Buton pentru Priză Simplă Protecție Copii pentru UPS ST	12	60	4,00	0,022
502-0001 06-143	Mechanism+Cover Plate Childproof Socket Outlet / Mecanism + Buton pentru Priză Protecție Copii ST fără CP	12	120	6,52	0,043
502-0001 07-119	Mechanism + Cover Plate Childproof Socket Outlet Earthed / Mecanism + Buton pentru Priză Protecție Copii ST cu CP	12	120	7,73	0,043
<b>TV-SAT AND DATA GROUP / GRUPUL TV-SAT ȘI DATE</b>					
502-0001 04-124	Mechanism + Cover Plate Telephone Socket Outlet (Rj11 623K) / Mecanism + Buton pentru Priză Telefon ST (Rj11 623K)	12	120	6,64	0,043
502-0001 04-125	Mechanism + Cover Plate Data Socket Outlet (Rj45 Cat 6) / Mecanism + Buton pentru Priză Date ST (Rj45 Cat 6)	12	60	3,38	0,022
502-0001 04-126	Mechanism + Cover Plate Double Data Socket Outlet (2xRj45 Cat 6) / Mecanism + Buton pentru Priză Date Dublă ST (2xRj45 Cat 6)	12	60	3,73	0,022
502-0001 04-131	Mechanism + Cover Plate Double Telephone Socket Outlet (2xRj45 Cat 3) / Mecanism + Buton pentru Priză Telefon Dublă ST (2xRj45 Cat 3)	12	60	3,65	0,022
502-0001 04-132	Mechanism + Cover Plate Data+Telephone Socket Outlet (Rj45 Cat 6+Rj45 Cat3)/Mecanism+Buton pentru Priză Date+Telefon ST (Rj45 Cat 6 + Rj45 Cat3)	12	60	3,67	0,022
502-0001 04-127	Mechanism + Cover Plate TV Socket Outlet Through Line (8-12-18-20 dB) / Mecanism + Buton pentru Priză TV Intermediară ST (8-12-18-20 dB)	12	120	6,99	0,043
502-0001 04-128	Mechanism + Cover Plate TV Socket Outlet End Of Line (8-12-18-20 dB) / Mecanism + Buton pentru Priză TV de Capăt ST (8-12-18-20dB)	12	120	6,88	0,043
502-0001 04-139	Mechanism + Cover Plate TV + Satellite Socket Outlet - Through Line (8-12-18-20 dB)/Mecanism+Buton pentru Priză TV Satelit Intermediară ST (8-12-18-20 dB)	12	60	3,62	0,022
502-0001 04-140	Mechanism + Cover Plate TV + Satellite Socket Outlet - End Of Line (8-12-18-20 dB)/Mecanism + Buton pentru Priză TV + Satelit de Capăt ST (8-12-18-20 dB)	12	60	3,62	0,022
502-0001 04-130	Mechanism + Cover Plate Satellite Socket Outlet (F-Type Female Connector) / Mecanism + Buton pentru Priză Satelit (Mama Tip F) ST	12	120	5,73	0,043
502-0001 04-150	Mechanism + Cover Plate Data Socket Outlet (without Socket) / Mecanism + Buton pentru Priză Date ST (Gol)	112	60	2,74	0,022
502-0001 04-151	Mechanism + Cover Plate Double Data Socket Outlet (without Socket) / Mecanism + Buton pentru Priză Dublă Date ST (Gol)	12	60	2,74	0,022

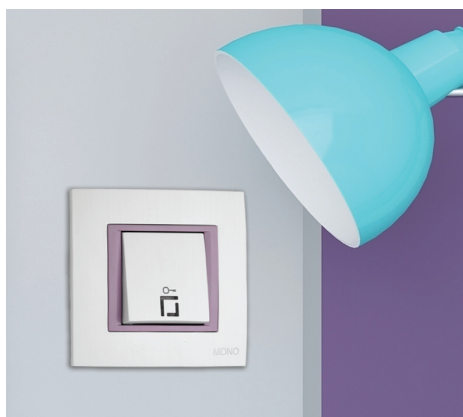

PRODUCT CODE COD PRODUS	PRODUCT NAME DENUMIRE PRODUS	BOX QUANTITY CANTITATE CUTIE	PACKAGE QUANTITY CANTITATE BAX	GROSS WEIGHT GREUTATE BRUTĂ	VOLUME M <sup>3</sup> VOLUM M <sup>3</sup>
105-010000-160	Single Frame / Ramă Simplă	30	150	2,52	0,022
105-010000-161	Double Frame / Ramă Dublă	20	100	2,86	0,022
105-010000-162	Triple Frame / Ramă Triplă	18	90	3,30	0,022
105-010000-163	4 Gang Frame / Ramă Cvadruplă	10	40	2,00	0,022
105-010000-164	5 Gang Frame / Ramă Pentadruplă	10	40	2,33	0,022



## THIN FRAMES / RAME SUBȚIRI

PRODUCT CODE COD PRODUS	PRODUCT NAME DENUMIRE PRODUS	BOX QUANTITY CANTITATE CUTIE	PACKAGE QUANTITY CANTITATE BAX	GROSS WEIGHT GREUTATE BRUTĂ	VOLUME M <sup>3</sup> VOLUM M <sup>3</sup>
<b>FRAMES / RAME</b>					
105-00 XX 00-150	Single Thin Frame / Ramă Subțire Simplă	100	500	1,08	0,022
105-00 XX 00-153	Double Thin Frame / Ramă Subțire Dublă	10	100	1,29	0,022

### THIN FRAME COLOURS

### CULORI RAMĂ SUBȚIRE

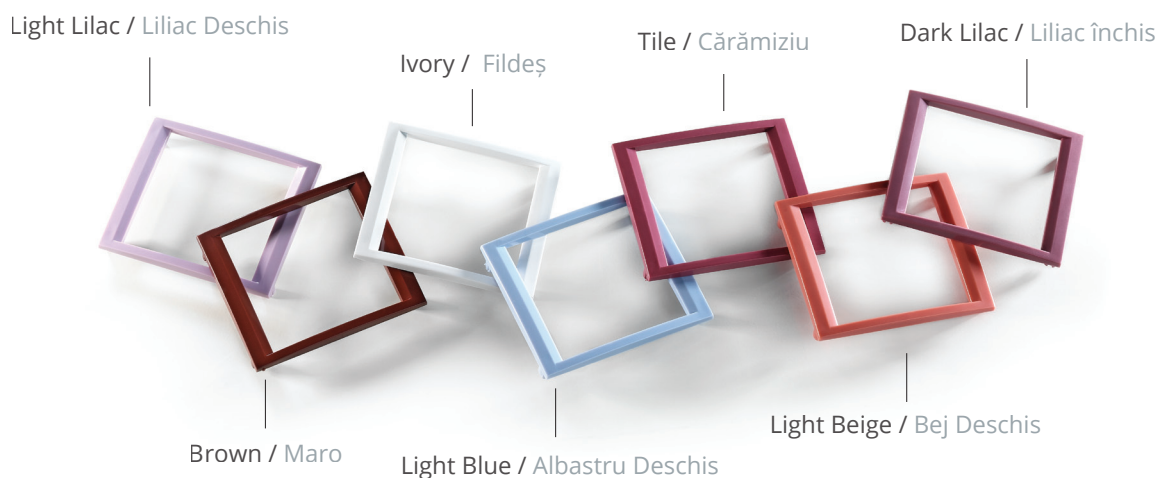
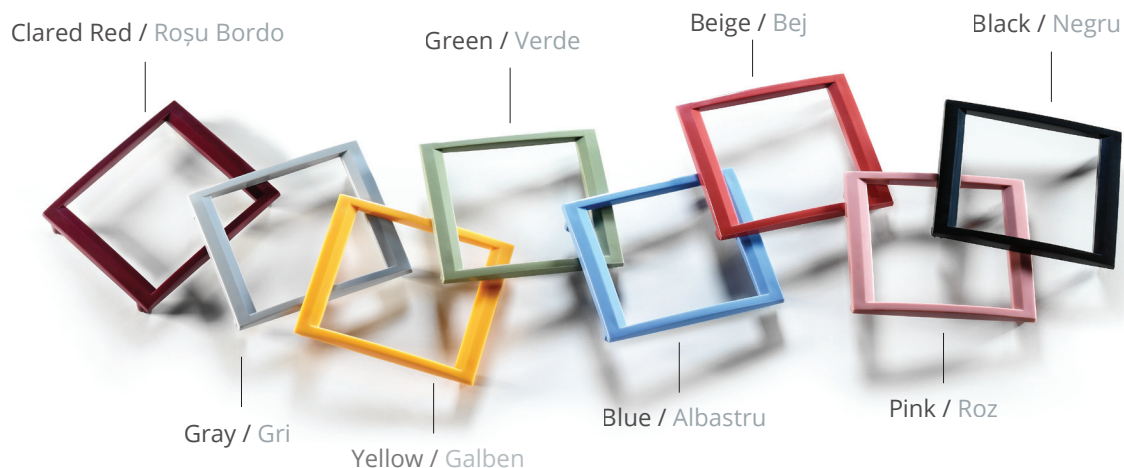

Please specify your choice for product and thin frame colours by applying below codes 'XX' marked space.  
 Specificați alegerea dumneavoastră pentru produs și culorile ramei subțiri prin aplicarea codurilor de mai jos, marcate cu spațiu "XX".

**XX: 01 WHITE / ALB, 02 GRAY / GRI, 03 GREEN / VERDE, 04 BEIGE / BEJ, 05 LIGHT BEIGE / BEJ DESCHIS, 06 BLUE / ALBASTRU, 07 LIGHT BLUE / ALBASTRU DESCHIS, 08 BROWN / MARO, 09 YELLOW / GALBEN, 10 LIGHT LILAC / LILIA DESCHIS, 11 DARK LILAC / LILIA ÎNCHIS, 12 PINK / ROZ, 13 BLACK / NEGRU, 14 CLARET RED / ROȘU BORDO, 15 TILE / CĂRĂMIZIU**

Monte frames can not be used vertically.  
 Ramele Monte nu pot fi folosite vertical.





**eco**

**Complete Product / Mechanism+ Cover Plate**  
**Produs Complet / Mecanism + Buton**

Warm & Young Colours  
Resistant To Impact  
Natural Beauty

Culori Calde și Tinerești  
Rezistență la Impact  
Frumusețe Naturală



**eco**





A natural beauty that can lend its warmth to any room in your home. With its 14 colours, ECO fits with any type of decoration taste. It is resistant to impact and wear and tear resulting from daily use.

O frumusețe naturală care poate oferi căldură în orice cameră din locuință. Cu cele 14 culori, ECO se potrivește oricărui tip de preferință de decorare. Rezistă la impact și la uzura rezultată din utilizarea zilnică.





**101-010201-100**  
One Way Switch  
Înterupător Simplu ST



**101-010201-101**  
One Way Switch Illuminated  
Înterupător Simplu ST cu Led

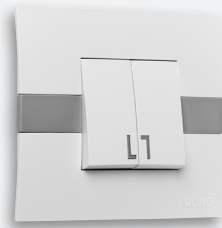

**101-010201-102**  
Double One Way Switch  
Înterupător Dublu ST

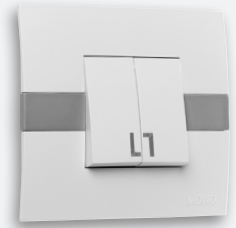

**101-010201-103**  
Double One Way Switch Illuminated  
Înterupător Dublu ST cu Led



**101-010201-109**  
Two Way Switch  
Înterupător Cap Scară ST



**101-010201-110**  
Two Way Switch Illuminated  
Înterupător Cap Scară ST cu Led



**101-010201-112**  
Two Way Switch – Intermediate  
Înterupător Cap Cruce ST

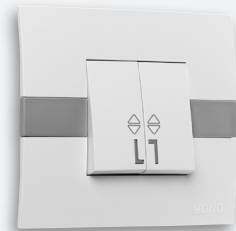

**101-010201-111**  
Double Two Way Switch  
Comutator Cap Scară ST



**101-010201-105**  
Control Switch - Light  
Înterupător Revenire pentru Lumină ST



**101-010201-106**  
Control Switch - Light Illuminated  
Înterupător Revenire pentru Lumină  
ST cu Led



**101-010201-107**  
Control Switch - Bell  
Înterupător Sonerie ST



**101-010201-155**  
Control Switch - Bell Illuminated  
Înterupător Sonerie ST cu Led



**101-010201-104**  
Control Switch - Door  
Înterupător Revenire Ușă ST



**101-010201-115**  
Air Conditioning Switch  
Înterupător Aer Condiționat ST

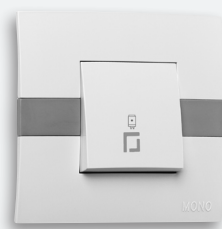

**101-010201-154**  
Triple One Way Switch (3 Gang 1 Way)  
Înterupător Triplu ST



**101-010201-113**  
Roller Blind Double One Way Switch  
Comutator de Control Jaluzele ST

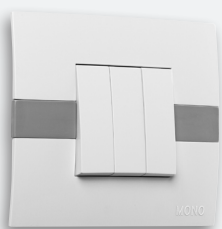

**101-010201-114**  
Triple One Way Switch (3 Gang 1 Way)  
Înterupător Triplu ST



**101-010201-108**  
Triple Two Way Switch (3 Gang 2 Way)  
Comutator Triplu Cap Scară ST

**Example / Exemplu:**

101-010201-100

➔ Frame "White" (code 01) / Ramă decorativă "Alb" (cod 01)

➔ Lateral Frame "Gray" (code 02) / Ramă laterală "Gri" (cod 02)

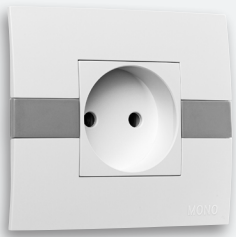

**101-010206-116**  
Socket Outlet  
Priză ST fără CP

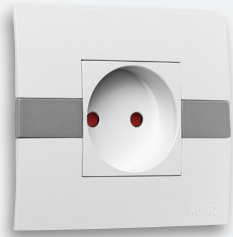

**101-010206-143**  
Childproof Socket Outlet  
Priză Protecție Copii ST Fără CP

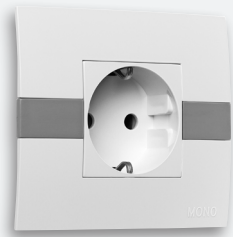

**101-010207-117**  
Socket Outlet Earthed  
Priză ST cu CP



**101-010207-119**  
Childproof Socket Outlet Earthed  
Priză Protecție Copii ST cu CP

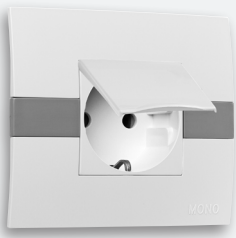

**101-010207-118**  
Socket Outlet Earthed  
With Protection Cover  
Priză ST cu CP cu Capac



**101-010207-158**  
Childproof Socket Outlet Earthed  
With Protection Cover  
Priză Protecție Copii ST cu CP cu Capac



**101-010209-122**  
Ups Socket Outlet  
Priză Simplă pentru UPS ST



**101-010209-129**  
Ups Childproof Socket Outlet  
Priză Simplă Protecție Copii pentru UPS ST



**101-010204-130**  
Satellite Socket Outlet  
(F-Type Female Connector)  
Priză Satelit (Mama Tip F) ST



**101-010204-127**  
TV Socket Outlet - Through Line  
Priză TV Intermediară ST



**101-010204-139**  
TV + Satellite Socket Outlet - Through Line  
Priză TV + Satelit Intermediară ST



**101-010204-124**  
Telephone Socket Outlet (RJ11 623K)  
Priză Telefon ST (RJ11 623K)

**101-010204-128**  
TV Socket Outlet - End of Line  
Priză TV de Capăt ST

**101-010204-140**  
TV + Satellite Socket Outlet - End of Line  
Priză TV + Satelit de Capăt ST



**101-010204-131**  
Double Telephone Socket Outlet  
(2xRj45 Cat 3)  
Priză Telefon Dublă ST (2xRj45 Cat 3)



**101-010204-125**  
Data Socket Outlet (Rj45 Cat 6)  
Priză Date ST (Rj45 Cat 6)



**101-010204-126**  
Double Data Socket Outlet (2xRj45 Cat 6)  
Priză Date Dublă ST (2xRj45 Cat 6)



**101-010204-132**  
Data + Telephone Socket Outlet  
(Rj45 Cat 6 + Rj45 Cat 3)  
Priză Date + Telefon ST  
(Rj45 Cat 6 + Rj45 Cat 3)



**101-010205-121**  
Double Socket Outlet  
Priză Dublă ST fără CP

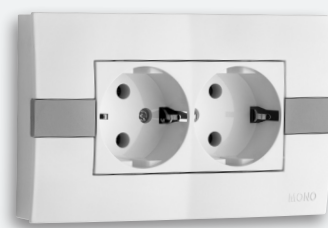

**101-010204-120**  
Double Socket Outlet Earthed  
Priză Dublă ST cu CP

PRODUCT CODE COD PRODUS	PRODUCT NAME DENUMIRE PRODUS	BOX QUANTITY CANTITATE CUTIE	PACKAGE QUANTITY CANTITATE BAX	GROSS WEIGHT GREUTATE BRUTA	VOLUME M <sup>3</sup> VOLUM M <sup>3</sup>
<b>SWITCH GROUP / GRUPUL DE ÎNTRERUPĂTOARE</b>					
101-01XX01-100	One Way Switch / Întrerupător Simplu ST	10	100	6,77	0,043
101-01XX01-102	Double One Way Switch / Întrerupător Dublu ST	10	100	7,64	0,043
101-01XX01-109	Two Way Switch / Întrerupător Cap Scară ST	10	100	6,98	0,043
101-01XX01-112	Two Way Switch - Intermediate / Întrerupător Cap Cruce ST	10	50	3,94	0,022
101-01XX01-111	Double Two Way Switch / Comutator Cap Scară ST	10	50	4,18	0,022
101-01XX01-114	Triple One Way Switch (3 Gang 1 Way) / Întrerupător Triplu ST	10	50	4,00	0,022
101-01XX01-108	Triple Two Way Switch (3 Gang 2 Way) / Comutator Triplu Cap Scară ST	10	50	4,44	0,022
101-01XX01-105	Control Switch - Light / Întrerupător Revenire pentru Lumină ST	10	100	6,84	0,043
101-01XX01-107	Control Switch - Bell / Întrerupător Sonerie ST	10	100	6,77	0,043
101-01XX01-104	Control Switch - Door / Întrerupător Revenire Ușă ST	10	50	4,16	0,022
101-01XX01-113	Roller Blinds Double One Way Switch / Comutator de Control Jaluzele ST	10	50	3,93	0,022
101-01XX01-115	Air Conditioning Switch / Întrerupător Aer Condiționat ST	10	50	4,10	0,022
101-01XX01-154	Heater - Boiler Switch / Întrerupător Boiler ST	10	50	4,10	0,022
<b>ILLUMINATED SWITCH GROUP / GRUPUL DE ÎNTRERUPĂTOARE CU LED</b>					
101-01XX01-101	One Way Switch Illuminated / Întrerupător Simplu ST cu Led	10	50	3,83	0,022
101-01XX01-103	Double Way Switch Illuminated / Întrerupător Dublu ST cu Led	10	50	3,93	0,022
101-01XX01-106	Control Switch - Light Illuminated / Întrerupător Revenire pentru Lumină ST cu Led	10	50	3,90	0,022
101-01XX01-110	Two Way Switch Illuminated / Întrerupător Cap Scară ST cu Led	10	50	3,74	0,022
101-01XX01-155	Control Switch - Bell Illuminated / Întrerupător Sonerie ST cu Led	10	50	3,63	0,022
<b>SOCKET OUTLET GROUP / GRUPUL DE PRIZE</b>					
101-01XX06-116	Socket Outlet / Priză ST fără CP	10	100	6,97	0,043
101-01XX07-117	Socket Outlet Earthed / Priză ST Cu CP	10	100	7,57	0,043
101-01XX07-118	Socket Outlet Earthed With Protection Cover / Priză ST cu CP cu Capac	10	100	7,68	0,043
101-01XX09-122	Ups Socket Outlet / Priză Simplă pentru UPS ST	10	50	4,00	0,022
101-01XX06-143	Childproof Socket Outlet / Priză Protecție Copii ST fără CP	10	100	7,04	0,043
101-01XX07-119	Childproof Socket Outlet Earthed / Priză Protecție Copii ST cu CP	10	100	7,59	0,043
101-01XX09-129	Ups Childproof Socket Outlet / Priză Simplă Protecție Copii pentru UPS ST	10	50	4,10	0,022
101-01XX07-158	Childproof Socket Outlet Earthed With Cover / Priză Protecție Copii ST cu CP cu Capac	10	100	7,95	0,043
101-01XX04-120	Double Socket Outlet Earthed / Priză Dublă ST cu CP	5	50	7,71	0,043
101-01XX05-121	Double Socket Outlet / Priză Dublă ST fără CP	10	60	7,13	0,043
<b>TV-SAT AND DATA GROUP / GRUPUL TV-SAT ȘI DATE</b>					
101-01XX04-124	Telephone Socket Outlet (Rj11 623K) / Priză Telefon ST (Rj11 623K)	10	100	6,45	0,043
101-01XX04-125	Data Socket Outlet (Rj45 Cat 6) / Priză Date ST (Rj45 Cat 6)	10	50	3,27	0,022
101-01XX04-126	Double Data Socket Outlet (2xRj45 Cat 6) / Priză Date Dublă ST (2xRj45 Cat 6)	10	50	3,72	0,022
101-01XX04-131	Double Telephone Socket Outlet (2xRj45 Cat 3) / Priză Telefon Dublă ST (2xRj45 Cat 3)	10	50	3,62	0,022
101-01XX04-132	Data+Telephone Socket Outlet (Rj45 Cat 6+Rj45 Cat 3) / Priză Date + Telefon ST (Rj45 Cat 6 + Rj45 Cat 3)	10	50	3,65	0,022
101-01XX04-127	TV Socket Outlet Through Line (8-12-18-20 dB) / Priză TV Intermediară ST (8-12-18-20 dB)	10	100	6,75	0,043
101-01XX04-128	TV Socket Outlet End of Line (8-12-18-20 dB) / Priză TV de Capăt ST (8-12-18-20 dB)	10	100	6,65	0,043
101-01XX04-130	Satellite Socket Outlet (F-Type Female Connector) / Priză Satelit (Mama Tip F) ST	10	100	5,87	0,043
101-01XX04-139	TV+Satellite Socket Outlet - Through Line (8-12-18-20 dB)/Priză TV + Satelit Intermediară ST (8-12-18-20 dB)	10	50	8,49	0,022
101-01XX04-140	TV+Satellite Socket Outlet - End Of Line (8-12-18-20 dB) / Priză TV + Satelit de Capăt ST (8-12-18-20 dB)	10	50	8,49	0,022

Please specify your choice for product and lateral frame colours by applying below codes 'XX' marked space.  
 Specificați alegerea dumneavoastră pentru produs și culorile ramelor laterale prin aplicarea codurilor de mai jos, marcate cu spațiu "XX".

**XX: 01 WHITE / ALB, 02 GRAY / GRI**

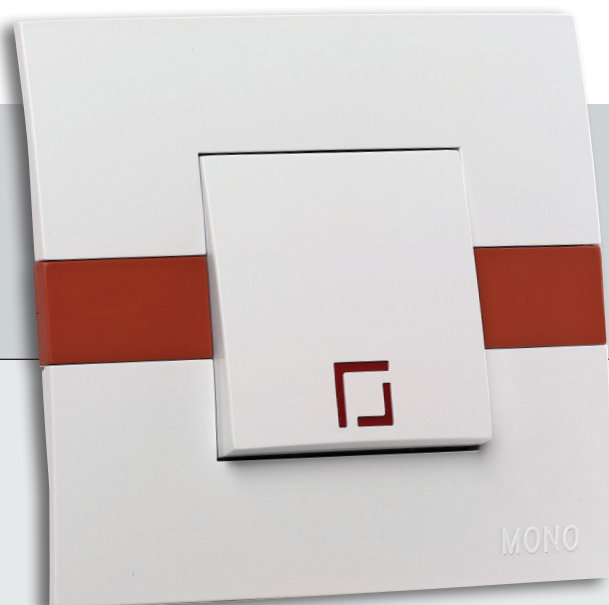

Wall colour and home accessories, when these two work together, it can create the ultimate in cozy decor in home. Warm colour of ECO - like reds and oranges, yellows, and pinks can be combined in way that suit every decorating style.

Culoarea pereților și accesoriile locuinței, atunci când aceste două lucrează împreună, pot crea un decor confortabil în locuință. Culorile calde ale gamei ECO, cum ar fi roșu și portocaliu, galben și roz, pot fi combinate astfel încât să se potrivească fiecărui stil de decorare.



## WITHOUT LATERAL FRAME / FĂRĂ RAME LATERALE

PRODUCT CODE COD PRODUS	PRODUCT NAME DENUMIRE PRODUS	BOX QUANTITY CANTITATE CUTIE	PACKAGE QUANTITY CANTITATE BAX	GROSS WEIGHT GREUTATE BRUTA	VOLUME M <sup>3</sup> VOLUM M <sup>3</sup>
<b>SWITCH GROUP / GRUPUL DE ÎNTRERUPĂTOARE</b>					
101-010001-100	One Way Switch / Întrerupător Simplu ST	10	100	6,77	0,043
101-010001-102	Double One Way Switch / Întrerupător Dublu ST	10	100	7,64	0,043
101-010001-109	Two Way Switch / Întrerupător Cap Scară ST	10	100	6,98	0,043
101-010001-112	Two Way Switch - Intermediate / Întrerupător Cap Cruce ST	10	50	3,94	0,022
101-010001-111	Double Two Way Switch / Comutator Cap Scară ST	10	50	4,18	0,022
101-010001-114	Triple One Way Switch (3 Gang 1 Way) / Întrerupător Triplu ST	10	50	4,00	0,022
101-010001-108	Triple Two Way Switch (3 Gang 2 Way) / Comutator Triplu Cap Scară ST	10	50	4,44	0,022
101-010001-105	Control Switch - Light / Întrerupător Revenire pentru Lumină ST	10	100	6,84	0,043
101-010001-107	Control Switch - Bell / Întrerupător Sonerie ST	10	100	6,77	0,043
101-010001-104	Control Switch - Door / Întrerupător Revenire Ușă ST	10	50	4,16	0,022
101-010001-113	Roller Blinds Double One Way Switch / Comutator de Control Jaluzele ST	10	50	3,93	0,022
101-010001-115	Air Conditioning Switch / Întrerupător Aer Condiționat ST	10	50	4,10	0,022
101-010001-154	Heater - Boiler Switch / Întrerupător Boiler ST	10	50	4,10	0,022
<b>ILLUMINATED SWITCH GROUP / GRUPUL DE ÎNTRERUPĂTOARE CU LED</b>					
101-010001-101	One Way Switch Illuminated / Întrerupător Simplu ST cu Led	10	50	3,83	0,022
101-010001-103	Double Way Switch Illuminated / Întrerupător Dublu ST cu Led	10	50	3,93	0,022
101-010001-106	Control Switch - Light Illuminated / Întrerupător Revenire pentru Lumină ST cu Led	10	50	3,90	0,022
101-010001-110	Two Way Switch Illuminated / Întrerupător Cap Scară ST cu Led	10	50	3,74	0,022
101-010001-155	Control Switch - Bell Illuminated / Întrerupător Sonerie ST cu Led	10	50	3,63	0,022
<b>SOCKET OUTLET GROUP / GRUPUL DE PRIZE</b>					
101-010006-116	Socket Outlet / Priză ST fără CP	10	100	6,97	0,043
101-010007-117	Socket Outlet Earthed / Priză ST cu CP	10	100	7,57	0,043
101-010007-118	Socket Outlet Earthed With Protection Cover / Priză ST cu CP cu Capac	10	100	7,68	0,043
101-010009-122	Ups Socket Outlet / Priză Simplă pentru UPS ST	10	50	4,00	0,022
101-010006-143	Childproof Socket Outlet / Priză Protecție Copii ST fără CP	10	100	7,04	0,043
101-010007-119	Childproof Socket Outlet Earthed / Priză Protecție Copii ST cu CP	10	100	7,59	0,043
101-010009-129	Ups Childproof Socket Outlet / Priză Simplă Protecție Copii pentru UPS ST	10	50	4,10	0,022
101-010007-158	Childproof Socket Outlet Earthed With Cover / Priză Protecție Copii ST cu CP cu Capac	10	100	7,95	0,043
101-010004-120	Double Socket Outlet Earthed / Priză Dublă ST cu CP	5	50	7,71	0,043
101-010005-121	Double Socket Outlet / Priză Dublă ST fără CP	10	60	7,13	0,043
<b>TV-SAT AND DATA GROUP / GRUPUL TV-SAT ȘI DATE</b>					
101-010004-124	Telephone Socket Outlet (Rj11 623K) / Priză Telefon ST (Rj11 623K)	10	100	6,45	0,043
101-010004-125	Data Socket Outlet (Rj45 Cat 6) / Priză Date ST (Rj45 Cat 6)	10	50	3,27	0,022
101-010004-126	Double Data Socket Outlet (2xRj45 Cat 6) / Priză Date Dublă ST (2xRj45 Cat 6)	10	50	3,72	0,022
101-010004-131	Double Telephone Socket Outlet (2xRj45 Cat 3) / Priză Telefon Dublă ST (2xRj45 Cat 3)	10	50	3,62	0,022
101-010004-132	Data+Telephone Socket Outlet (Rj45 Cat 6+Rj45 Cat 3) / Priză Date + Telefon ST (Rj45 Cat 6 + Rj45 Cat 3)	10	50	3,65	0,022
101-010004-127	TV Socket Outlet Through Line (8-12-18-20 dB) / Priză TV Intermediară ST (8-12-18-20 dB)	10	100	6,75	0,043
101-010004-128	TV Socket Outlet End of Line (8-12-18-20 dB) / Priză TV de Capăt ST (8-12-18-20 dB)	10	100	6,65	0,043
101-010004-130	Satellite Socket Outlet (F-Type Female Connector) / Priză Satelit (Mama Tip F) ST	10	100	5,87	0,043
101-010004-139	TV+Satellite Socket Outlet - Through Line (8-12-18-20 dB)/Priză TV + Satelit Intermediară ST (8-12-18-20 dB)	10	50	8,49	0,022
101-010004-140	TV+Satellite Socket Outlet - End Of Line (8-12-18-20 dB) / Priză TV + Satelit de Capăt ST (8-12-18-20 dB)	10	50	8,49	0,022

Example / Exemplu: 101-010001-100 → Without Lateral Frame (code 00) / Fără Rame Laterale (cod 00)

PRODUCT CODE COD PRODUS	PRODUCT NAME DENUMIRE PRODUS	BOX QUANTITY CANTITATE CUTIE	PACKAGE QUANTITY CANTITATE BAX	GROSS WEIGHT GREUTATE BRUTA	VOLUME M <sup>3</sup> VOLUM M <sup>3</sup>
<b>LATERAL FRAMES / RAME LATERALE</b>					
101-00XX00-150	Lateral Frame / Ramă Laterală	200	1200	4,7	0,04

### LATERAL FRAME COLOURS

### CULORI RAME LATERALE



XX : 02  
Gray / Gri



XX : 03  
Green / Verde



XX : 04  
Beige / Bej



XX : 05  
Light Beige /  
Bej Deschis



XX : 06  
Blue / Albastru



XX : 07  
Light Blue /  
Albastru Deschis



XX : 08  
Brown / Maro



XX : 09  
Yellow / Galben



XX : 10  
Light Lilac /  
Liliac Deschis



XX : 11  
Dark Lilac /  
Liliac Închis



XX : 12  
Pink / / Roz

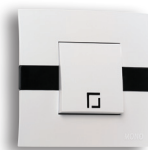

XX : 13  
Black / Negru

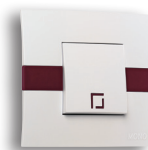

XX : 14  
Claret Red / Roșu Bordo



XX : 15  
Tile / Cărămiziu

Please specify your choice for product and lateral frame colours by applying below codes 'XX' marked space.

Specificați alegerea dumneavoastră pentru produs și culorile ramei laterale prin aplicarea codurilor de mai jos, marcate cu spațiu "XX".

XX: 01 WHITE / ALB, 02 GRAY / GRI, 03 GREEN / VERDE, 04 BEIGE / BEJ, 05 LIGHT BEIGE / BEJ DESCHIS, 06 BLUE / ALBASTRU, 07 LIGHT BLUE / ALBASTRU DESCHIS, 08 BROWN / MARO, 09 YELLOW / GALBEN, 10 LIGHT LILAC / LILIAÇ DESCHIS, 11 DARK LILAC / LILIAÇ ÎNCHIS, 12 PINK / ROZ, 13 BLACK / NEGRU, 14 CLARET RED / ROȘU BORDO, 15 TILE / CĂRĂMIȚIU



**eco**  
color

**Complete Product**  
Produs Complet

Bright & Energetic Colours  
Eye-Catching Design  
Tones That Makes You More Optimistic

Culori Luminoase și Energice  
Design Atractiv  
Nuanțe Care Vă Fac Mai Optimiști



**eco**  
color

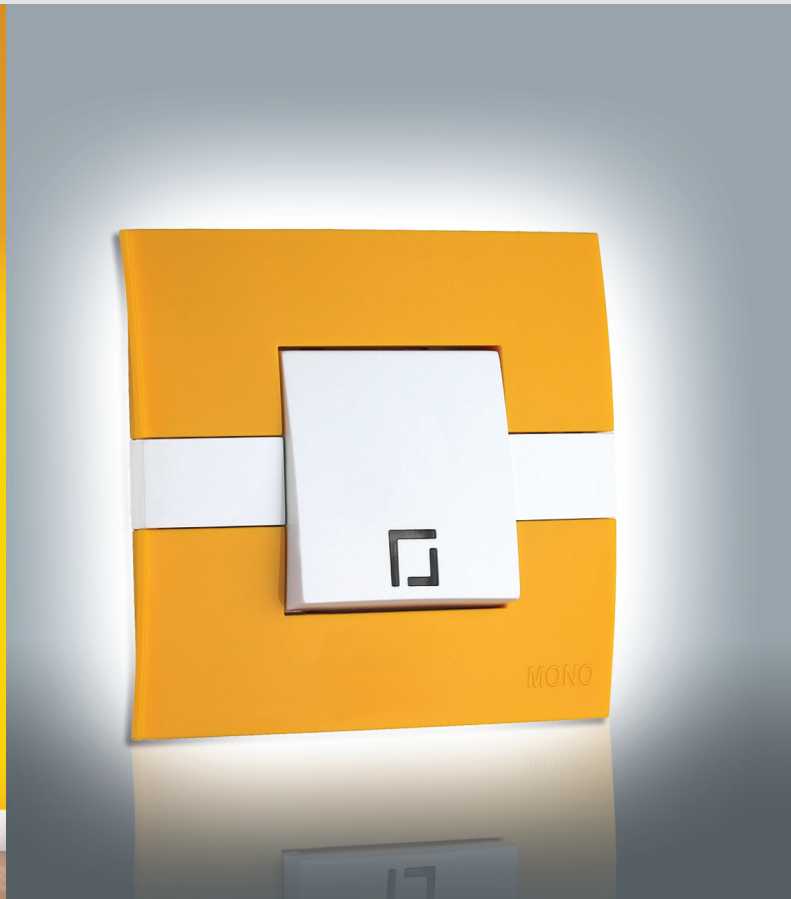

Which colour is yours? Is it red, known as the colour of love, or yellow that the color of life, the green that will carry the colour of nature to your home, or the blue to remind yo the freedom? All and more at ECO COLOR.

Care culoare este a dvs.? Este roșu, cunoscut sub numele de culoarea iubirii, sau galben, culoarea vieții, verde care aduce culoarea naturii în locuința dvs., sau albastru pentru a vă reaminti de libertate? Toate și mai mult la ECO COLOR.

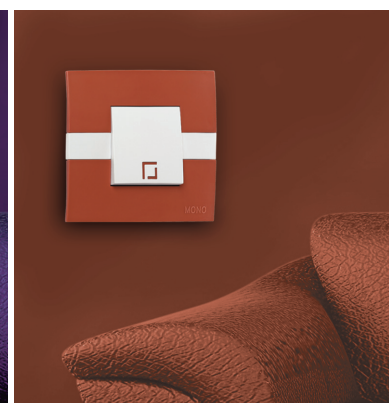
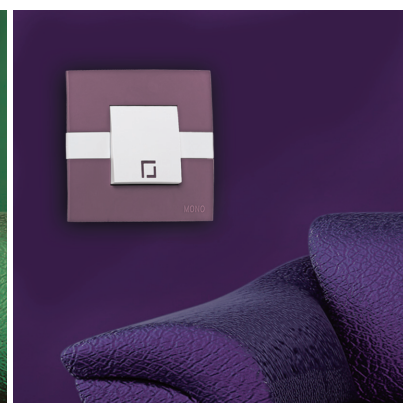
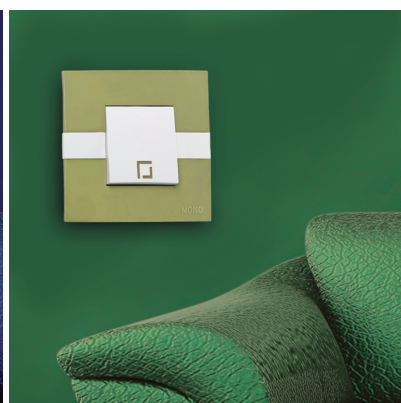
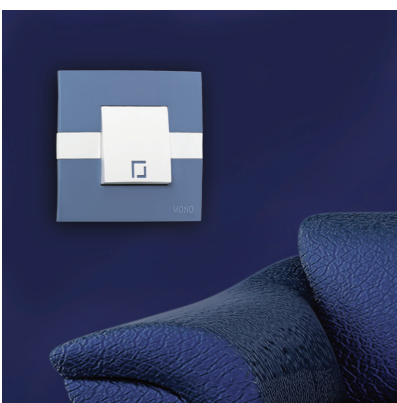

FRAME COLOUR OPTIONS

OPȚIUNI CULOARE RAMĂ



**XX : 02**  
Gray / Gri



**XX : 03**  
Green / Verde



**XX : 04**  
Beige / Bej



**XX : 05**  
Light Beige /  
Bej Deschis

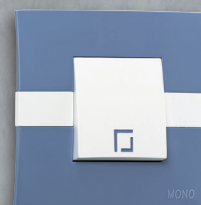

**XX : 06**  
Blue / Albastru

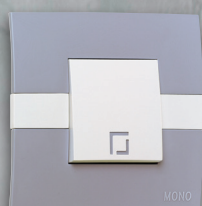

**XX : 07**  
Light Blue /  
Albastru Deschis



**XX : 08**  
Brown / Maro



**XX : 02**  
Yellow / Galben

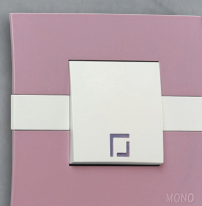

**XX : 10**  
Light Lilac /  
Liliac Deschis

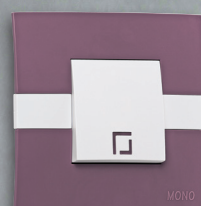

**XX : 11**  
Dark Lilac /  
Liliac Închis



**XX : 12**  
Pink / / Roz

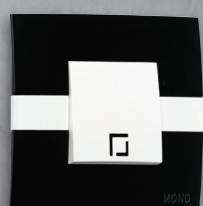

**XX : 13**  
Black / Negru

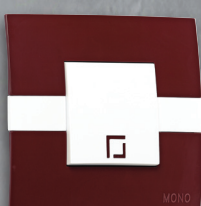

**XX : 14**  
Clared Red / Roșu Bordo



**XX : 15**  
Tile / Cărămiziu





PRODUCT CODE COD PRODUS	PRODUCT NAME DENUMIRE PRODUS	BOX QUANTITY CANTITATE CUTIE	PACKAGE QUANTITY CANTITATE BAX	GROSS WEIGHT GREUTATE BRUTA	VOLUME M <sup>3</sup> VOLUM M <sup>3</sup>
<b>SWITCH GROUP / GRUPUL DE ÎNTRERUPĂTOARE</b>					
101-XX0101-100	One Way Switch / Întrerupător Simplu ST	10	100	6,77	0,043
101-XX0101-102	Double One Way Switch / Întrerupător Dublu ST	10	100	7,64	0,043
101-XX0101-109	Two Way Switch / Întrerupător Cap Scară ST	10	100	6,98	0,043
101-XX0101-112	Two Way Switch - Intermediate / Întrerupător Cap Cruce ST	10	50	3,94	0,022
101-XX0101-111	Double Two Way Switch / Comutator Cap Scară ST	10	50	4,18	0,022
101-XX0101-114	Triple One Way Switch (3 Gang 1 Way) / Întrerupător Triplu ST	10	50	4,00	0,022
101-XX0101-108	Triple Two Way Switch (3 Gang 2 Way) / Comutator Triplu Cap Scară ST	10	50	4,44	0,022
101-XX0101-105	Control Switch - Light / Întrerupător Revenire pentru Lumină ST	10	100	6,84	0,043
101-XX0101-107	Control Switch - Bell / Întrerupător Sonerie ST	10	100	6,77	0,043
101-XX0101-104	Control Switch - Door / Întrerupător Revenire Ușă ST	10	50	4,16	0,022
101-XX0101-113	Roller Blinds Double One Way Switch / Comutator de Control Jaluzele ST	10	50	3,93	0,022
101-XX0101-115	Air Conditioning Switch / Întrerupător Aer Condiționat ST	10	50	4,10	0,022
101-XX0101-154	Heater - Boiler Switch / Întrerupător Boiler ST	10	50	4,10	0,022
<b>ILLUMINATED SWITCH GROUP / GRUPUL DE ÎNTRERUPĂTOARE CU LED</b>					
101-XX0101-101	One Way Switch Illuminated / Întrerupător Simplu ST cu Led	10	50	3,83	0,022
101-XX0101-103	Double Way Switch Illuminated / Întrerupător Dublu ST cu Led	10	50	3,93	0,022
101-XX0101-106	Control Switch - Light Illuminated / Întrerupător Revenire pentru Lumină ST cu Led	10	50	3,90	0,022
101-XX0101-110	Two Way Switch Illuminated / Întrerupător Cap Scară ST cu Led	10	50	3,74	0,022
101-XX0101-155	Control Switch - Bell Illuminated / Întrerupător Sonerie ST cu Led	10	50	3,63	0,022
<b>SOCKET OUTLET GROUP / GRUPUL DE PRIZE</b>					
101-XX0106-116	Socket Outlet / Priză ST fără CP	10	100	6,97	0,043
101-XX0107-117	Socket Outlet Earthed / Priză ST cu CP	10	100	7,57	0,043
101-XX0107-118	Socket Outlet Earthed With Protection Cover / Priză ST cu CP cu Capac	10	100	7,68	0,043
101-XX0109-122	Ups Socket Outlet / Priză Simplă pentru UPS ST	10	50	4,00	0,022
101-XX0106-143	Childproof Socket Outlet / Priză Protecție Copii ST fără CP	10	100	7,04	0,043
101-XX0107-119	Childproof Socket Outlet Earthed / Priză Protecție Copii ST cu CP	10	100	7,59	0,043
101-XX0109-129	Ups Childproof Socket Outlet / Priză Simplă Protecție Copii pentru UPS ST	10	50	4,10	0,022
101-XX0107-158	Childproof Socket Outlet Earthed With Cover / Priză Protecție Copii ST cu CP cu Capac	10	100	7,95	0,043
101-XX0104-120	Double Socket Outlet Earthed / Priză Dublă ST cu CP	5	50	7,71	0,043
101-XX0105-121	Double Socket Outlet / Priză Dublă ST fără CP	10	60	7,13	0,043
<b>TV-SAT AND DATA GROUP / GRUPUL TV-SAT ȘI DATE</b>					
101-XX0104-124	Telephone Socket Outlet (Rj11 623K) / Priză Telefon ST (Rj11 623K)	10	100	6,45	0,043
101-XX0104-125	Data Socket Outlet (Rj45 Cat 6) / Priză Date ST (Rj45 Cat 6)	10	50	3,27	0,022
101-XX0104-126	Double Data Socket Outlet (2xRj45 Cat 6) / Priză Date Dublă ST (2xRj45 Cat 6)	10	50	3,72	0,022
101-XX0104-131	Double Telephone Socket Outlet (2xRj45 Cat 3) / Priză Telefon Dublă ST (2xRj45 Cat 3)	10	50	3,62	0,022
101-XX0104-132	Data+Telephone Socket Outlet (Rj45 Cat 6+Rj45 Cat 3) / Priză Date + Telefon ST (Rj45 Cat 6 + Rj45 Cat 3)	10	50	3,65	0,022
101-XX0104-127	TV Socket Outlet Through Line (8-12-18-20 dB) / Priză TV Intermediară ST (8-12-18-20 dB)	10	100	6,75	0,043
101-XX0104-128	TV Socket Outlet End of Line (8-12-18-20 dB) / Priză TV de Capăt ST (8-12-18-20 dB)	10	100	6,65	0,043
101-XX0104-130	Satellite Socket Outlet (F-Type Female Connector) / Priză Satelit (Mama Tip F) ST	10	100	5,87	0,043
101-XX0104-139	TV+Satellite Socket Outlet - Through Line (8-12-18-20 dB)/Priză TV + Satelit Intermediară ST (8-12-18-20 dB)	10	50	8,49	0,022
101-XX0104-140	TV+Satellite Socket Outlet - End Of Line (8-12-18-20 dB) / Priză TV + Satelit de Capăt ST (8-12-18-20 dB)	10	50	8,49	0,022

Please specify your choice for product and frame colours by applying below codes 'XX' marked space.

Specificați alegerea dumneavoastră pentru produs și culorile ramelor prin aplicarea codurilor de mai jos, marcate cu spațiu "XX".

**XX: 01 WHITE / ALB, 02 GRAY / GRI, 03 GREEN / VERDE, 04 BEIGE / BEJ, 05 LIGHT BEIGE / BEJ DESCHIS, 06 BLUE / ALBASTRU, 07 LIGHT BLUE / ALBASTRU DESCHIS, 08 BROWN / MARO, 09 YELLOW / GALBEN, 10 LIGHT LILAC / LILIAÇ DESCHIS, 11 DARK LILAC / LILIAÇ ÎNCHIS, 12 PINK / ROZ, 13 BLACK / NEGRU, 14 CLARET RED / ROȘU BORDO, 15 TILE / CĂRĂMIȚIU**

## TECHNICAL DRAWINGS

## DESENE TEHNICE

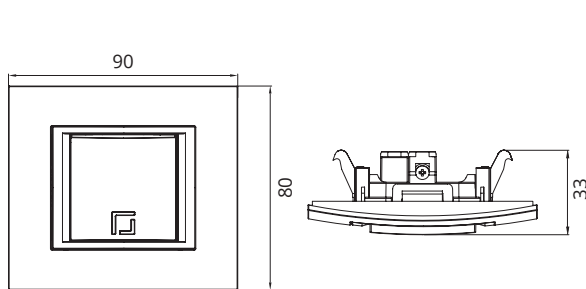

Switch Technical Drawings  
Desene Tehnice Întrerupător

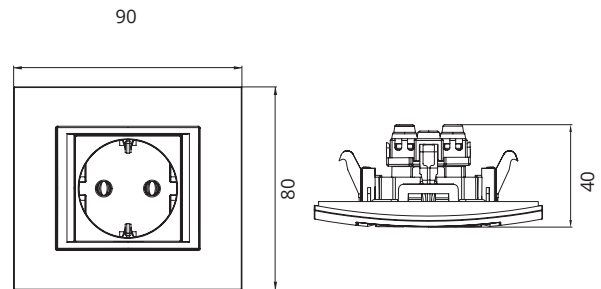

Socket Outlet Earthed Technical Drawings  
Desene Tehnice Priză Cu CP

Same mechanism + cover plates are used in Monte and Eco series. / Același mecanism + buton este utilizat în seria Monte și Eco.



**108-010201-100**  
One Way Switch  
Înterupător Simplu ST



**108-010201-101**  
One Way Switch Illuminated  
Înterupător Simplu ST cu Led

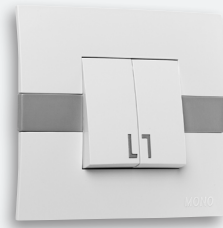

**108-010201-102**  
Double One Way Switch  
Înterupător Dublu ST

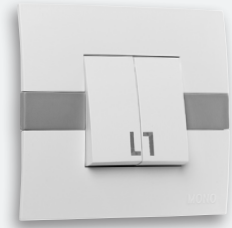

**108-010201-103**  
Double One Way Switch Illuminated  
Înterupător Dublu ST cu Led



**108-010201-109**  
Two Way Switch  
Înterupător Cap Scară ST



**108-010201-110**  
Two Way Switch Illuminated  
Înterupător Cap Scară ST cu Led



**108-010201-112**  
Two Way Switch - Intermediate  
Înterupător Cap Cruce ST

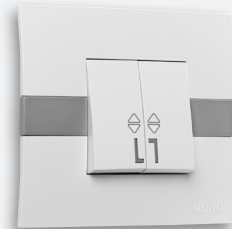

**108-010201-111**  
Double Two Way Switch  
Comutator Cap Scară ST



**108-010201-105**  
Control Switch - Light  
Înterupător Revenire pentru Lumină ST



**108-010201-106**  
Control Switch - Light Illuminated  
Înterupător Revenire pentru Lumină  
ST cu Led



**108-010201-107**  
Control Switch - Bell  
Înterupător Sonerie ST



**108-010201-155**  
Control Switch - Bell Illuminated  
Înterupător Sonerie ST cu Led



**108-010201-104**  
Control Switch - Door  
Înterupător Revenire Ușă ST



**108-010201-115**  
Air Conditioning Switch  
Înterupător Aer Condiționat ST



**108-010201-154**  
Heater - Boiler Switch  
Înterupător Boiler ST



**108-010201-113**  
Roller Blind Double One Way Switch  
Comutator de Control Jaluzele ST

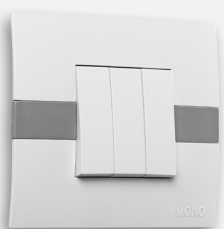

**108-010201-114**  
Triple One Way Switch (3 Gang 1 Way)  
Înterupător Triplu ST



**108-010201-108**  
Triple Two Way Switch (3 Gang 2 Way)  
Comutator Triplu Cap Scară ST

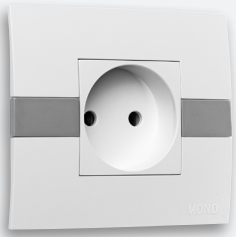

**108-010206-116**  
Socket Outlet  
Priză ST fără CP

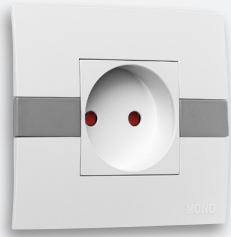

**108-010206-143**  
Childproof Socket Outlet  
Priză Protecție Copii ST fără CP



**108-010207-117**  
Socket Outlet Earthed  
Priză ST cu CP

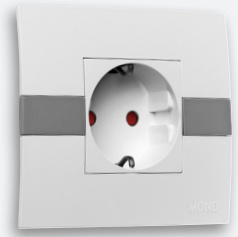

**108-010207-119**  
Childproof Socket Outlet Earthed  
Priză Protecție Copii ST cu CP

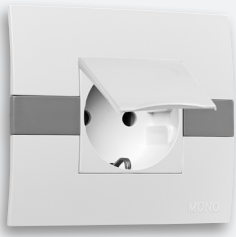

**108-010207-118**  
Socket Outlet Earthed  
With Protection Cover  
Priză ST cu CP cu Capac



**108-010207-158**  
Childproof Socket Outlet Earthed  
With Protection Cover  
Priză Protecție Copii ST cu CP cu Capac



**108-010209-122**  
Ups Socket Outlet  
Priză Simplă pentru UPS ST



**108-010209-129**  
Ups Childproof Socket Outlet  
Priză Simplă Protecție Copii pentru UPS ST



**108-010204-130**  
Satellite Socket Outlet  
(F-Type Female Connector)  
Priză Satelit (Mama Tip F) ST



**108-010204-127**  
TV Socket Outlet - Through Line  
Priză TV Intermediară ST



**108-010204-139**  
TV + Satellite Socket Outlet - Through Line  
Priză TV + Satelit Intermediară ST



**108-010204-124**  
Telephone Socket Outlet (RJ11 623K)  
Priză Telefon ST (RJ11 623K)

**108-010204-128**  
TV Socket Outlet - End of Line  
Priză TV de Capăt ST

**108-010204-140**  
TV + Satellite Socket Outlet - End of Line  
Priză TV + Satelit de Capăt ST



**108-010204-131**  
Double Telephone Socket Outlet  
(2xRJ145 Cat 3)  
Priză Telefon Dublă ST (2xRJ45 Cat 3)



**108-010204-125**  
Data Socket Outlet (RJ45 Cat 6)  
Priză Date ST (RJ45 Cat 6)



**108-010204-126**  
Double Data Socket Outlet (2xRJ45 Cat 6)  
Priză Date Dublă ST (2xRJ45 Cat 6)



**101-010204-132**  
Data + Telephone Socket Outlet  
(RJ45 Cat 6 + RJ45 Cat 3)  
Priză Date + Telefon ST  
(RJ45 Cat 6 + RJ45 Cat 3)



**108-010205-121**  
Double Socket Outlet  
Priză Dublă ST fără CP



**108-010204-120**  
Double Socket Outlet Earthed  
Priză Dublă ST cu CP

PRODUCT CODE COD PRODUS	PRODUCT NAME DENUMIRE PRODUS	BOX QUANTITY CANTITATE CUTIE	PACKAGE QUANTITY CANTITATE BAX	GROSS WEIGHT GREUTATE BRUTA	VOLUME M <sup>3</sup> VOLUM M <sup>3</sup>
<b>SWITCH GROUP / GRUPUL DE ÎNTRERUPĂTOARE</b>					
108-01XX 01-100	One Way Switch / Întrerupător Simplu ST	10	100	6,77	0,043
108-01XX 01-102	Double One Way Switch / Întrerupător Dublu ST	10	100	7,64	0,043
108-01XX 01-109	Two Way Switch / Întrerupător Cap Scară ST	10	100	6,98	0,043
108-01XX 01-112	Two Way Switch - Intermediate / Întrerupător Cap Cruce ST	10	50	3,94	0,022
108-01XX 01-111	Double Two Way Switch / Comutator Cap Scară ST	10	50	4,18	0,022
108-01XX 01-114	Triple One Way Switch (3 Gang 1 Way) / Întrerupător Triplu ST	10	50	4,00	0,022
108-01XX 01-108	Triple Two Way Switch (3 Gang 2 Way) / Comutator Triplu Cap Scară ST	10	50	4,44	0,022
108-01XX 01-105	Control Switch - Light / Întrerupător Revenire pentru Lumină ST	10	100	6,84	0,043
108-01XX 01-107	Control Switch - Bell / Întrerupător Sonerie ST	10	100	6,77	0,043
108-01XX 01-104	Control Switch - Door / Întrerupător Revenire Ușă ST	10	50	4,16	0,022
108-01XX 01-113	Roller Blinds Double One Way Switch / Comutator de Control Jaluzele ST	10	50	3,93	0,022
108-01XX 01-115	Air Conditioning Switch / Întrerupător Aer Condiționat ST	10	50	4,10	0,022
108-01XX 01-154	Heater - Boiler Switch / Întrerupător Boiler ST	10	50	4,10	0,022
<b>ILLUMINATED SWITCH GROUP / GRUPUL DE ÎNTRERUPĂTOARE CU LED</b>					
108-01XX 01-101	One Way Switch Illuminated / Întrerupător Simplu ST cu Led	10	50	3,83	0,022
108-01XX 01-103	Double Way Switch Illuminated / Întrerupător Dublu ST cu Led	10	50	3,93	0,022
108-01XX 01-106	Control Switch - Light Illuminated / Întrerupător Revenire pentru Lumină ST cu Led	10	50	3,90	0,022
108-01XX 01-110	Two Way Switch Illuminated / Întrerupător Cap Scară ST cu Led	10	50	3,74	0,022
108-01XX 01-155	Control Switch - Bell Illuminated / Întrerupător Sonerie ST cu Led	10	50	3,63	0,022
<b>SOCKET OUTLET GROUP / GRUPUL DE PRIZE</b>					
108-01XX 06-116	Socket Outlet / Priză ST fără CP	10	100	6,97	0,043
108-01XX 07-117	Socket Outlet Earthed / Priză ST cu CP	10	100	7,57	0,043
108-01XX 07-118	Socket Outlet Earthed With Protection Cover / Priză ST cu CP cu Capac	10	100	7,68	0,043
108-01XX 09-122	Ups Socket Outlet / Priză Simplă pentru UPS ST	10	50	4,00	0,022
108-01XX 06-143	Childproof Socket Outlet / Priză Protecție Copii ST fără CP	10	100	7,04	0,043
108-01XX 07-119	Childproof Socket Outlet Earthed / Priză Protecție Copii ST cu CP	10	100	7,59	0,043
108-01XX 09-129	Ups Childproof Socket Outlet / Priză Simplă Protecție Copii pentru UPS ST	10	100	4,10	0,043
108-01XX 07-158	Childproof Socket Outlet Earthed With Cover / Priză Protecție Copii ST cu CP cu Capac	10	80	7,95	0,043
108-01XX 04-120	Double Socket Outlet Earthed / Priză Dublă ST cu CP	10	100	7,71	0,043
108-01XX 05-121	Double Socket Outlet / Priză Dublă ST fără CP	10	50	7,13	0,022
<b>TV-SAT AND DATA GROUP / GRUPUL TV-SAT ȘI DATE</b>					
108-01XX 04-124	Telephone Socket Outlet (Rj11 623K) / Priză Telefon ST (Rj11 623K)	10	100	6,45	0,043
108-01XX 04-125	Data Socket Outlet (Rj45 Cat 6) / Priză Date ST (Rj45 Cat 6)	10	50	3,27	0,022
108-01XX 04-126	Double Data Socket Outlet (2xRj45 Cat 6) / Priză Date Dublă ST (2xRj45 Cat 6)	10	50	3,72	0,022
108-01XX 04-131	Double Telephone Socket Outlet (2xRj45 Cat 3) / Priză Telefon Dublă ST (2xRj45 Cat 3)	10	50	3,62	0,022
108-01XX 04-132	Data+Telephone Socket Outlet (Rj45 Cat 6+Rj45 Cat 3) / Priză Date + Telefon ST (Rj45 Cat 6 + Rj45 Cat 3)	10	50	3,65	0,022
108-01XX 04-127	TV Socket Outlet Through Line (8-12-18-20 dB) / Priză TV Intermediară ST (8-12-18-20 dB)	10	100	6,75	0,043
108-01XX 04-128	TV Socket Outlet End of Line (8-12-18-20 dB) / Priză TV de Capăt ST (8-12-18-20 dB)	10	100	6,65	0,043
108-01XX 04-130	Satellite Socket Outlet (F-Type Female Connector) / Priză Satelit (Mama Tip F) ST	10	100	5,87	0,043
108-01XX 04-139	TV+Satellite Socket Outlet - Through Line (8-12-18-20 dB)/Priză TV + Satelit Intermediară ST (8-12-18-20 dB)	10	50	8,49	0,022
108-01XX 04-140	TV+Satellite Socket Outlet - End Of Line (8-12-18-20 dB) / Priză TV + Satelit de Capăt ST (8-12-18-20 dB)	10	50	8,49	0,022

Please specify your choice for product and lateral frame colours by applying below codes 'XX' marked space.  
Specificați alegerea dumneavoastră pentru produs și culorile ramelor laterale prin aplicarea codurilor de mai jos, marcate cu spațiu "XX".

**XX: 01 WHITE - WHITE / ALB - ALB, , 02 WHITE - GRAY / ALB - GRI**



PRODUCT CODE COD PRODUS	PRODUCT NAME DENUMIRE PRODUS	BOX QUANTITY CANTITATE CUTIE	PACKAGE QUANTITY CANTITATE BAX	GROSS WEIGHT GREUTATE BRUTA	VOLUME M <sup>3</sup> VOLUM M <sup>3</sup>
<b>SWITCH GROUP / GRUPUL DE ÎNTRERUPĂTOARE</b>					
108-010001-100	One Way Switch / Întrerupător Simplu ST	10	100	6,77	0,043
108-010001-102	Double One Way Switch / Întrerupător Dublu ST	10	100	7,64	0,043
108-010001-109	Two Way Switch / Întrerupător Cap Scară ST	10	100	6,98	0,043
108-010001-112	Two Way Switch - Intermediate / Întrerupător Cap Cruce ST	10	50	3,94	0,022
108-010001-111	Double Two Way Switch / Comutator Cap Scară ST	10	50	4,18	0,022
108-010001-114	Triple One Way Switch (3 Gang 1 Way) / Întrerupător Triplu ST	10	50	4,00	0,022
108-010001-108	Triple Two Way Switch (3 Gang 2 Way) / Comutator Triplu Cap Scară ST	10	50	4,44	0,022
108-010001-105	Control Switch - Light / Întrerupător Revenire pentru Lumină ST	10	100	6,84	0,043
108-010001-107	Control Switch - Bell / Întrerupător Sonerie ST	10	100	6,77	0,043
108-010001-104	Control Switch - Door / Întrerupător Revenire Ușă ST	10	50	4,16	0,022
108-010001-113	Roller Blinds Double One Way Switch / Comutator de Control Jaluzele ST	10	50	3,93	0,022
108-010001-115	Air Conditioning Switch / Întrerupător Aer Condiționat ST	10	50	4,10	0,022
108-010001-154	Heater - Boiler Switch / Întrerupător Boiler ST	10	50	4,10	0,022
<b>ILLUMINATED SWITCH GROUP / GRUPUL DE ÎNTRERUPĂTOARE CU LED</b>					
108-010001-101	One Way Switch Illuminated / Întrerupător Simplu ST cu Led	10	50	3,83	0,022
108-010001-103	Double Way Switch Illuminated / Întrerupător Dublu ST cu Led	10	50	3,93	0,022
108-010001-106	Control Switch - Light Illuminated / Întrerupător Revenire pentru Lumină ST cu Led	10	50	3,90	0,022
108-010001-110	Two Way Switch Illuminated / Întrerupător Cap Scară ST cu Led	10	50	3,74	0,022
108-010001-155	Control Switch - Bell Illuminated / Întrerupător Sonerie ST cu Led	10	50	3,63	0,022
<b>SOCKET OUTLET GROUP / GRUPUL DE PRIZE</b>					
108-010006-116	Socket Outlet / Priză ST fără CP	10	100	6,97	0,043
108-010007-117	Socket Outlet Earthed / Priză ST cu CP	10	100	7,57	0,043
108-010007-118	Socket Outlet Earthed With Protection Cover / Priză ST cu CP cu Capac	10	100	7,68	0,043
108-010009-122	Ups Socket Outlet / Priză Simplă pentru UPS ST	10	50	4,00	0,022
108-010006-143	Childproof Socket Outlet / Priză Protecție Copii ST fără CP	10	100	7,04	0,043
108-010007-119	Childproof Socket Outlet Earthed / Priză Protecție Copii ST cu CP	10	100	7,59	0,043
108-010009-129	Ups Childproof Socket Outlet / Priză Simplă Protecție Copii pentru UPS ST	10	100	4,10	0,043
108-010007-158	Childproof Socket Outlet Earthed With Cover / Priză Protecție Copii ST cu CP cu Capac	10	80	7,95	0,043
108-010004-120	Double Socket Outlet Earthed / Priză Dublă ST cu CP	10	100	7,71	0,043
108-010005-121	Double Socket Outlet / Priză Dublă ST fără CP	10	50	7,13	0,022
<b>TV-SAT AND DATA GROUP / GRUPUL TV-SAT ȘI DATE</b>					
108-010004-124	Telephone Socket Outlet (Rj11 623K) / Priză Telefon ST (Rj11 623K)	10	100	6,45	0,043
108-010004-125	Data Socket Outlet (Rj45 Cat 6) / Priză Date ST (Rj45 Cat 6)	10	50	3,27	0,022
108-010004-126	Double Data Socket Outlet (2xRj45 Cat 6) / Priză Date Dublă ST (2xRj45 Cat 6)	10	50	3,72	0,022
108-010004-131	Double Telephone Socket Outlet (2xRj45 Cat 3) / Priză Telefon Dublă ST (2xRj45 Cat 3)	10	50	3,62	0,022
108-010004-132	Data+Telephone Socket Outlet (Rj45 Cat 6+Rj45 Cat 3) / Priză Date + Telefon ST (Rj45 Cat 6 + Rj45 Cat 3)	10	50	3,65	0,022
108-010004-127	TV Socket Outlet Through Line (8-12-18-20 dB) / Priză TV Intermediară ST (8-12-18-20 dB)	10	100	6,75	0,043
108-010004-128	TV Socket Outlet End of Line (8-12-18-20 dB) / Priză TV de Capăt ST (8-12-18-20 dB)	10	100	6,65	0,043
108-010004-130	Satellite Socket Outlet (F-Type Female Connector) / Priză Satelit (Mama Tip F) ST	10	100	5,87	0,043
108-010004-139	TV+Satellite Socket Outlet - Through Line (8-12-18-20 dB)/Priză TV + Satelit Intermediară ST (8-12-18-20 dB)	10	50	8,49	0,022
108-010004-140	TV+Satellite Socket Outlet - End Of Line (8-12-18-20 dB) / Priză TV + Satelit de Capăt ST (8-12-18-20 dB)	10	50	8,49	0,022

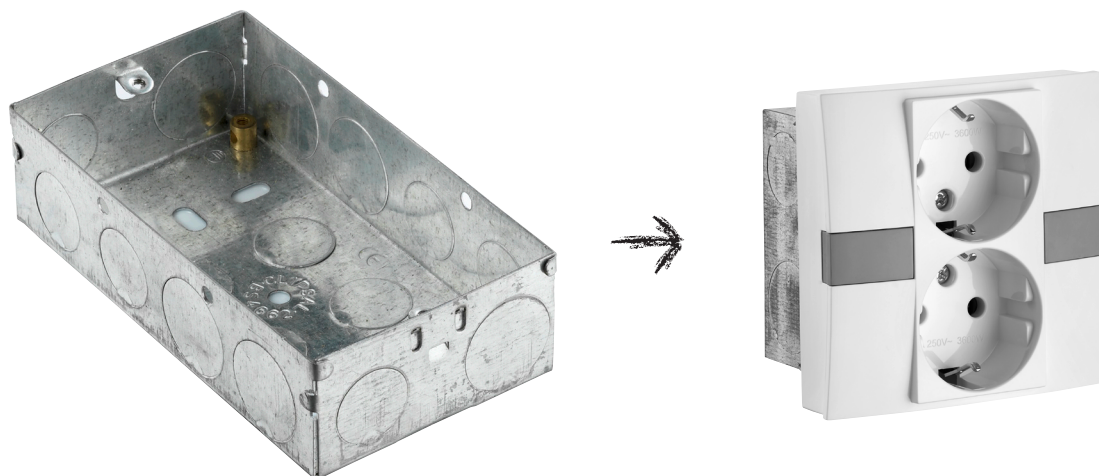

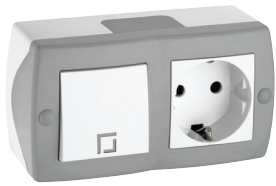

octans



TECHNICAL DRAWINGS

DESENE TEHNICE

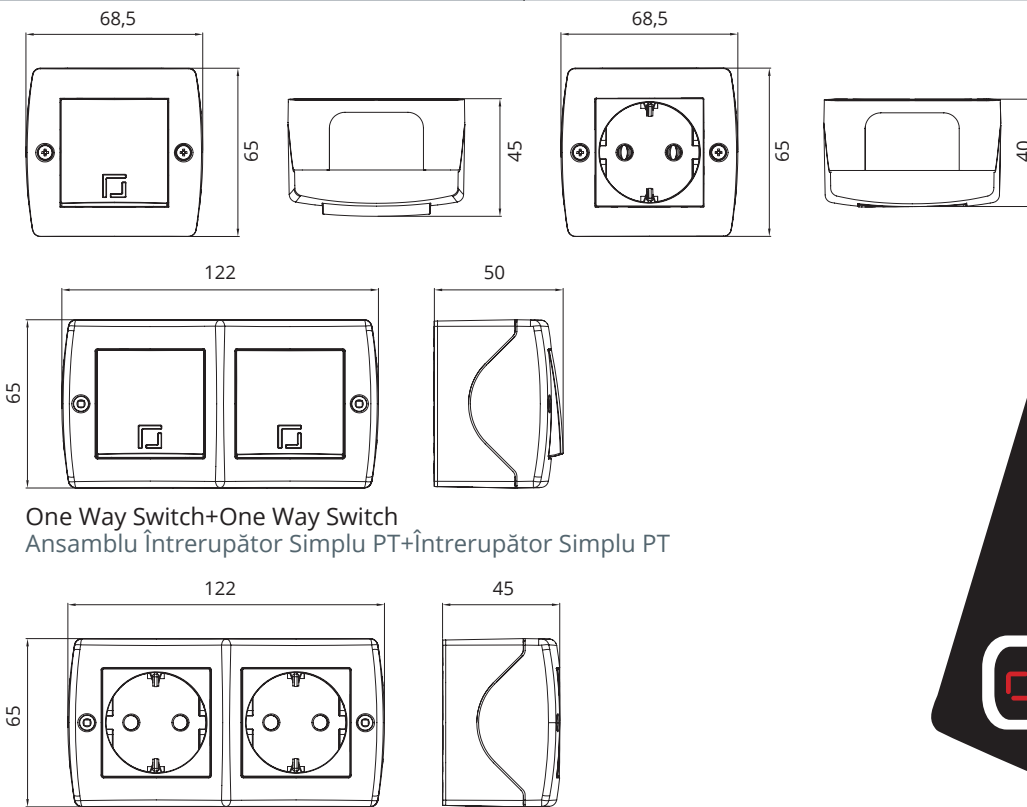

One Way Switch+One Way Switch  
Ansamblu Întrerupător Simplu PT+Întrerupător Simplu PT

Socket Outlet Earthed+Socket Outlet Earthed  
Ansamblu Priză PT cu CP + Priză PT cu CP

octans

PRODUCT CODE COD PRODUS	PRODUCT NAME DENUMIRE PRODUS	BOX QUANTITY CANTITATE CUTIE	PACKAGE QUANTITY CANTITATE BAX	GROSS WEIGHT GREUTATE BRUTA	VOLUME M <sup>3</sup> VOLUM M <sup>3</sup>
<b>SWITCH GROUP / GRUPUL DE ÎNTRERUPĂTOARE</b>					
104-XXXX 01-100	One Way Switch / Întrerupător Simplu PT	12	120	9,98	0,043
104-XXXX 01-102	Double One Way Switch / Întrerupător Dublu PT	12	120	10,10	0,043
104-XXXX 01-109	Two Way Switch / Întrerupător Cap Scară PT	12	120	9,97	0,043
104-XXXX 01-112	Two Way Switch - Intermediate / Întrerupător Cap Cruce PT	12	60	5,90	0,022
104-XXXX 01-111	Double Two Way Switch / Comutator Cap Scară PT	12	60	5,95	0,022
104-XXXX 01-114	Triple One Way Switch (3 Gang 1 Way) / Întrerupător Triplu PT	12	60	5,60	0,022
104-XXXX 01-108	Triple Two Way Switch (3 Gang 2 Way) / Comutator Triplu Cap Scară PT	12	60	6,15	0,022
104-XXXX 01-105	Control Switch - Light / Întrerupător Revenire pentru Lumină PT	12	60	4,95	0,022
104-XXXX 01-107	Control Switch - Bell / Întrerupător Sonerie PT	12	60	4,95	0,022
104-XXXX 01-104	Control Switch - Door / Întrerupător Revenire Ușă PT	12	60	4,95	0,022
104-XXXX 01-113	Roller Blinds Double One Way Switch / Comutator de Control Jaluzele PT	12	60	5,85	0,022
104-XXXX 01-115	Air Conditioning Switch / Întrerupător Aer Condiționat PT	12	60	6,00	0,022
<b>ILLUMINATED SWITCH GROUP / GRUPUL DE ÎNTRERUPĂTOARE CU LED</b>					
104-XXXX 01-101	One Way Switch Illuminated / Întrerupător Simplu PT cu Led	12	60	5,15	0,022
104-XXXX 01-103	Double Way Switch Illuminated / Întrerupător Dublu PT cu Led	12	60	5,74	0,022
104-XXXX 01-106	Control Switch - Light Illuminated / Întrerupător Revenire pentru Lumină PT cu Led	12	60	5,18	0,022
104-XXXX 01-110	Two Way Switch Illuminated / Întrerupător Cap Scară PT cu Led	12	60	5,17	0,022
104-XXXX 01-155	Control Switch - Bell Illuminated / Întrerupător Sonerie PT cu Led	12	60	5,17	0,022
<b>SOCKET OUTLET GROUP / GRUPUL DE PRIZE</b>					
104-XXXX 06-116	Socket Outlet / Priză PT fără CP	12	120	10,26	0,043
104-XXXX 07-117	Socket Outlet Earthed / Priză PT cu CP	12	120	10,78	0,043
104-XXXX 07-118	Socket Outlet Earthed With Protection Cover / Priză PT cu CP cu Capac	12	120	10,85	0,043
104-XXXX 09-122	Ups Socket Outlet / Priză Simplă pentru UPS PT	12	60	5,47	0,022
104-XXXX 06-143	Childproof Socket Outlet / Priză Protecție Copii PT fără CP	12	120	10,80	0,043
104-XXXX 07-119	Childproof Socket Outlet Earthed / Priză Protecție Copii PT cu CP	12	120	10,85	0,043
104-XXXX 07-158	Childproof Socket Outlet Earthed With Cover / Priză Protecție Copii PT cu CP cu Capac	12	60	5,60	0,022
104-XXXX 09-129	Ups Childproof Socket Outlet / Priză Simplă Protecție Copii pentru UPS PT	12	60	5,70	0,022
<b>TV-SAT AND DATA GROUP / GRUPUL TV-SAT ȘI DATE</b>					
104-XXXX 04-124	Telephone Socket Outlet (RJ11 623K) / Priză Telefon PT (RJ11 623K)	12	60	4,70	0,022
104-XXXX 04-125	Data Socket Outlet (RJ45 Cat 6) / Priză Date PT (RJ45 Cat 6)	12	60	4,77	0,022
104-XXXX 04-126	Double Data Socket Outlet (2xRJ45 Cat 6) / Priză Date Dublă PT (2xRJ45 Cat 6)	12	60	5,20	0,022
104-XXXX 04-127	TV Socket Outlet Through Line / Priză TV Intermediară PT	12	60	4,95	0,022
104-XXXX 04-128	TV Socket Outlet End of Line / Priză TV de Capăt PT	12	60	4,95	0,022
104-XXXX 04-130	Satellite Socket Outlet (F-Type Female Connector) / Priză Satelit (Mama Tip F) PT	12	60	7,48	0,022
104-XXXX 04-131	Double Telephone Socket Outlet (2xRJ45 Cat3) / Priză Telefon Dublă PT (2xRJ45 Cat 3)	12	60	5,10	0,022
104-XXXX 04-132	Data+Telephone Socket Outlet (RJ45 Cat 6+RJ45 Cat 3) / Priză Date + Telefon PT (RJ45 Cat 6 + RJ45 Cat 3)	12	60	5,16	0,022
<b>TV-SAT AND DATA GROUP / GRUPUL TV-SAT ȘI DATE</b>					
104-XXXX 01-188	One Way Switch+One Way Switch / Ansamblu Întrerupător Simplu PT + Întrerupător Simplu PT	6	60	8,40	0,043
104-XXXX 07-120	Socket Outlet Earthed + Socket Outlet Earthed / Ansamblu Priză PT cu CP + Priză PT cu CP	6	60	9,34	0,043
104-XXXX 06-121	Socket Outlet + Socket Outlet / Ansamblu Priză PT fără CP + Priză PT fără CP	6	60	8,67	0,043
104-XXXX 01-180	One Way Switch + Socket Outlet Earthed / Ansamblu Întrerupător Simplu PT + Priză PT cu CP	6	60	8,85	0,043
104-XXXX 01-182	Double One Way Switch + Socket Outlet / Ansamblu Întrerupător Dublu PT + Priză ST Fără CP	6	60	9,75	0,043
104-XXXX 01-183	One Way Switch + Socket Outlet Earthed With Protection Cover / Ansamblu Întrerupător Simplu PT + Priză PT cu CP cu Capac	6	60	9,05	0,043
104-XXXX 01-185	One Way Switch + Socket Outlet / Ansamblu Întrerupător Simplu PT + Priză PT fără CP	6	60	8,50	0,043
104-XXXX 01-184	Socket Outlet Earthed With Protection Cover + Socket Outlet Earthed With Protection Cover / Ansamblu Priză PT cu CP cu Capac + Priză PT cu CP cu Capac	6	60	9,70	0,043
104-XXXX 01-181	Double One Way Switch+Socket Outlet Earthed / Ansamblu Întrerupător Dublu PT + Priză PT cu CP	6	60	9,44	0,043
104-XXXX 01-186	Two Way Switch + Socket Outlet Earthed / Ansamblu Întrerupător Cap Scară PT + Priză PT cu CP	6	60	8,50	0,043
104-XXXX 01-193	One Way Switch + Childproof Socket Outlet Earthed / Ansamblu Întrerupător Simplu PT + Priză Protecție Copii PT cu CP	6	60	8,90	0,043
104-XXXX 01-187	Double One Way Switch + Socket Outlet Earthed With Protection Cover / Ansamblu Întrerupător Dublu PT + Priză ST cu CP cu Capac	6	60	9,56	0,043
104-XXXX 01-190	Childproof Double Socket Outlet / Priză Dublă Protecție Copii PT fără CP	6	60	8,80	0,043
104-XXXX 01-191	Childproof Double Socket Outlet With Protection Cover / Priză Protecție Copii PT fără CP cu Capac	6	60	9,80	0,043
104-XXXX01-192	Childproof Double Socket Outlet Earthed / Priză Dublă Protecție Copii PT cu CP	6	60	9,40	0,043

**FRAME COLOURS**
**CULORI RAME**

XXXX: 0101 White + White / Alb + Alb



XXXX: 0200 White + Gray / Alb + Gri



**104-020001-100**  
One Way Switch  
Înterupător Simplu PT



**104-020001-101**  
One Way Switch Illuminated  
Înterupător Simplu PT cu Led



**104-020001-102**  
Double One Way Switch  
Înterupător Dublu PT



**104-020001-103**  
Double One Way Switch Illuminated  
Înterupător Dublu PT cu Led



**104-020001-109**  
Two Way Switch  
Înterupător Cap Scară PT



**104-020001-110**  
Two Way Switch Illuminated  
Înterupător Cap Scară PT cu Led



**104-020001-111**  
Double Two Way Switch  
Comutator Cap Scară PT



**104-020001-105**  
Control Switch - Light  
Înterupător Revenire pentru Lumină PT



**104-020001-106**  
Control Switch - Light Illuminated  
Înterupător Revenire pentru Lumină PT cu Led



**104-020001-107**  
Control Switch - Bell  
Înterupător Sonerie PT



**104-020001-104**  
Control Switch - Door  
Înterupător Revenire Ușă PT



**104-020001-115**  
Air Conditioning Switch  
Înterupător Aer Condiționat PT



**104-020001-113**  
Roller Blinds Control Switch  
Comutator de Control Jaluzele PT



**104-020001-114**  
Triple One Way SPitch (3 Gang 1 Way)  
Înterupător Triplu PT



**104-020001-108**  
Triple One Way Switch (3 Gang 1 Way)  
Comutator Triplu Cap Scară PT





**104-020006-116**  
Socket Outlet  
Priză PT fără CP



**104-020007-117**  
Socket Outlet Earthed  
Priză PT cu CP



**104-020007-119**  
Childproof Socket Outlet Earthed  
Priză Protecție Copii PT cu CP



**104-020007-118**  
Socket Outlet Earthed  
With Protection Cover  
Priză PT cu CP cu Capac



**104-020009-122**  
Ups Socket Outlet  
Priză Simplă pentru UPS PT



**104-020004-130**  
Satellite Socket Outlet  
(F-Type Female Connector)  
Priză Satelit (Mama Tip F) PT



**104-020004-127**  
TV Socket Outlet - Through Line  
Priză TV Intermediară PT



**104-020004-124**  
Telephone Socket Outlet (RJ11 623K)  
Priză Telefon PT (RJ11 623K)

**104-020004-128**  
TV Socket Outlet - End of Line  
Priză TV de Capăt PT



**104-020004-125**  
Data Socket Outlet (Rj45 Cat 6)  
Priză Date PT (Rj45 Cat 6)



**104-020004-126**  
Double Telephone Socket Outlet  
(2xRj11 Cat 6)  
Priză Telefon Dublă PT (2xRj11 Cat 6)



**104-020004-132**  
Data + Telephone Socket Outlet  
(Rj45 Cat 6 + Rj45 Cat 3)  
Priză Date + Telefon PT  
(Rj45 Cat 6 + Rj45 Cat 3)

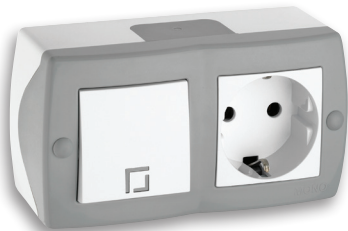

**104-020001-180**  
One Way Switch + Socket Outlet With Earthed  
Ansamblu Întrerupător Simplu PT + Priză PT cu CP



**104-020001-181**  
2 Gang One Way Switch + Socket Outlet With Earthed  
Ansamblu Întrerupător Dublu PT + Priză PT cu CP

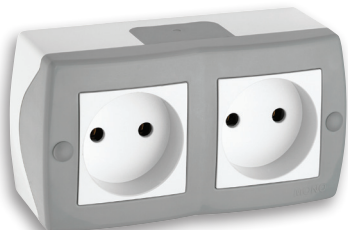

**104-020006-121**  
Socket Outlet + Socket Outlet  
Ansamblu Priză PT fără CP + Priză PT fără CP



**104-020007-120**  
Socket Outlet With Earthed + Socket Outlet With Earthed  
Ansamblu Priză PT cu CP + Priză PT cu CP



**104-020001-184**  
Socket Outlet Earthed With Protection +  
Socket Outlet Earthed With Protection  
Ansamblu Priză PT cu CP cu Capac + Priză PT cu CP cu Capac

Earthed  
Multiple  
Sockets

Earthed  
Multiple Sockets  
With Switch

Earthed  
Multiple Sockets  
With Child Proof

Earthed  
Multiple Sockets  
With Child Proof  
And Switch

UPS  
Multiple  
Sockets

UPS  
Multiple Sockets  
With Switch

Prelungitor cu CP

Prelungitor cu CP  
cu Întrerupător

Prelungitor  
Protecție  
Copii cu CP

Prelungitor  
Protecție  
Copii cu  
CP cu Întrerupător

Prelungitor  
pentru  
UPS

Prelungitor  
pentru UPS  
cu Întrerupător

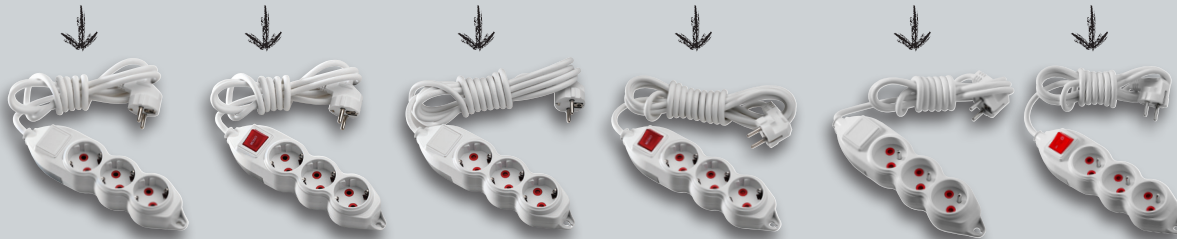

- V2 Class, Non-Inflammable, Uv Resisting, Antistatic Raw Material
- Contacts Made of Ms70 Brass
- 3 x 1mm TSE-certified Plug-in Cable with Actual Section and in Full Length
- Apparatus to Hang from the Body
- Terminal Cover Making Assembly Easier
- Widest Range of Product with the options of 3, 4 or 6 Gang, Grounded, Non-Grounded, with Switch, with Child Protection and with Ups

- Materii Prime Clasa V2, Neinflamabile, Rezistente la Ultraviolete, Antistatice
- Contacte Fabricate din Alamă Ms70
- Cablu de Conectare Certificat TSE de 3x1mm cu Secțiune Efectivă și Lungime Completă
- Blocul de Prize Este Prevăzut cu Orificii pentru Fixarea pe Perete
- Capac pentru Terminal care Face Asamblarea mai Ușoară
- Cea mai Largă Gamă de Produse cu Opțiuni cu 3, 4 sau 6 Prize, cu CP, fără CP, cu Întrerupător, cu Protecție pentru Copii și cu UPS

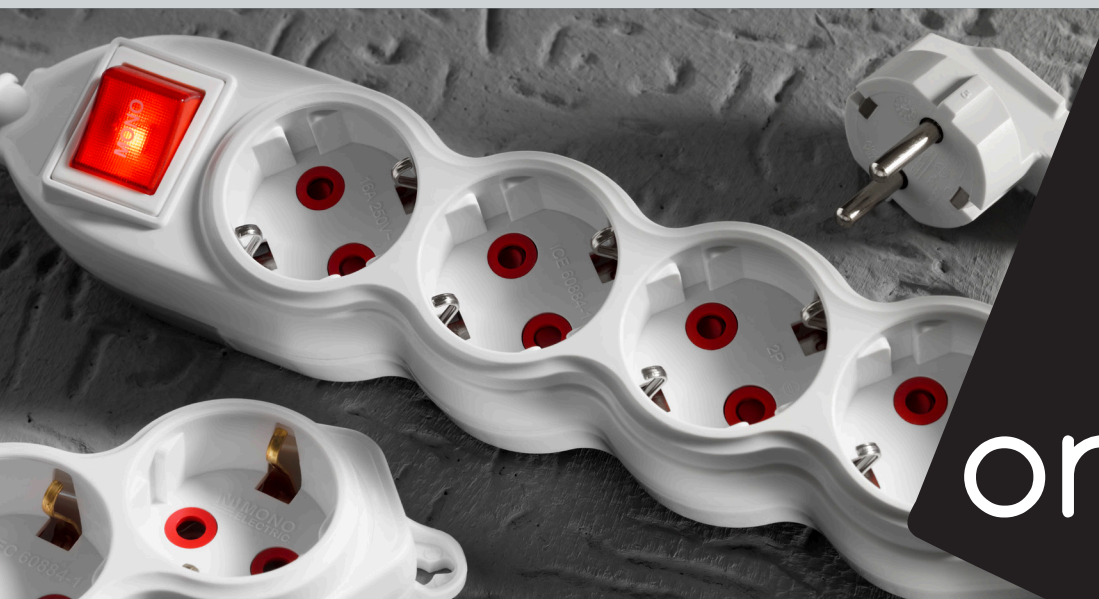



When you turn off the switch, it cuts off the energy in other sockets connected to it. This saves the waste of energy even in Standby mode. Protects your budget and natural resources.

Atunci când opriți întrerupătorul, se întrerupe energia la alte prize conectate la acesta. Acest lucru reduce risipa de energie chiar și în modul Standby.

### Child Proof Protecție Copii



### Lighted Switch Comfort Confort cu Întrerupător Iluminat



### Hanging Feature Posibilitatea de Agățare



### Easily Assembling Asamblare Ușoară

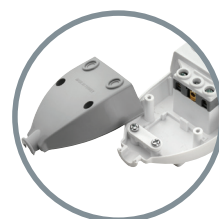

**2** 16A LIGHT SWITCH WITH VDE CERTIFICATION  
ÎNTRERUPĂTOR ILUMINAT DE 16A CU  
CERTIFICARE VDE

**1** **MAIN BODY**

- HALOGEN FREE
- V2 MATERIALS HEAT-RESIST UP TO 850° C
- ANTI STATIC MATERIAL (DUST PROFF)
- UV RESISTANT MATERIAL (COLOUR NOT CHANGE)
- ROHS COMPLIANT MATERIAL

**CORPUL PRINCIPAL**

- FĂRĂ HALOGEN
- MATERIAL V2 REZISTENT LA 850 °C
- MATERIAL ANTISTATIC (PROTECȚIE ÎMPOTRIVA PRAFULUI)
- MATERIAL REZISTENT LA UV (CULOAREA NU SE SCHIMBĂ)
- MATERIAL COMPATIBIL ROHS

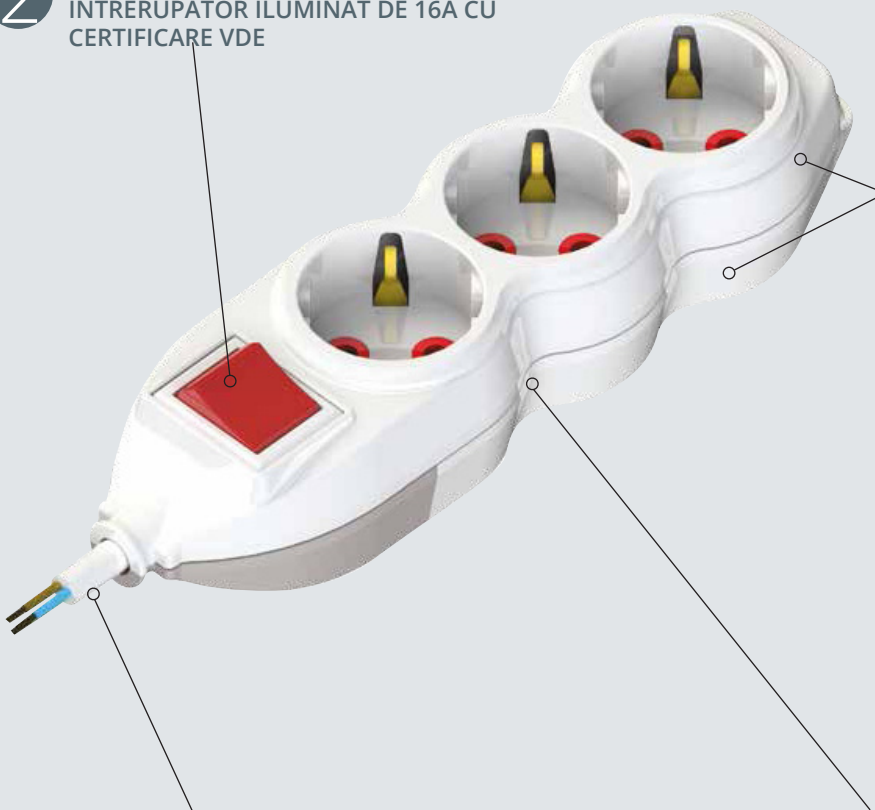

**3** 3x1 mm<sup>2</sup> COPPER CABLE IS USED  
SE UTILIZEAZĂ CABLU DIN CUPRU DE 3x1 mm<sup>2</sup>

**4** STYLISH AND AESTHETIC DESIGN  
DESIGN ESTETIC ȘI STILAT

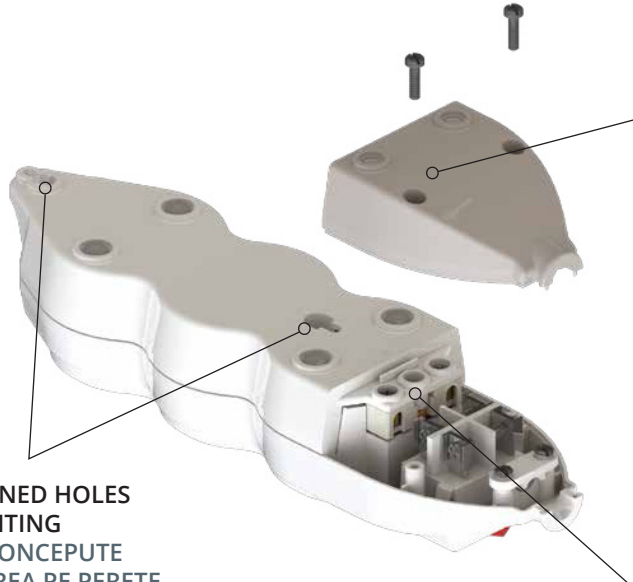

**7** SPECIALLY DESIGNED HOLES FOR WALL MOUNTING  
GĂURI SPECIAL CONCEPTE PENTRU MONTAREA PE PERETE

**5** THROUGH A SECURE CABLE ASSEMBLY COVER IS NOT IN CONTACT WITH CONDUCTIVE PARTS  
CAPACUL DE SIGURANȚĂ AL ANSAMBLULUI DE CABLU, NU ESTE ÎN CONTACT CU PĂRȚILE CONDUCTOARE

**6** CABLE CONNECTIONS ARE MAINTAINED TO PREVENT CONTACT WITH THE CONDUCTORS  
CONEXIUNILE DE CABLURI SUNT SEPARATE PENTRU A PREVENI CONTACTUL CU CONDUCTORII

**8** EARTHING CONTACTS MADE BY MS64 BRASS MATERIAL  
CONTACTELE DE ÎMPĂMÂNTARE SUNT FĂCUTE DINTR-UN MATERIAL DE ALAMĂ MS65

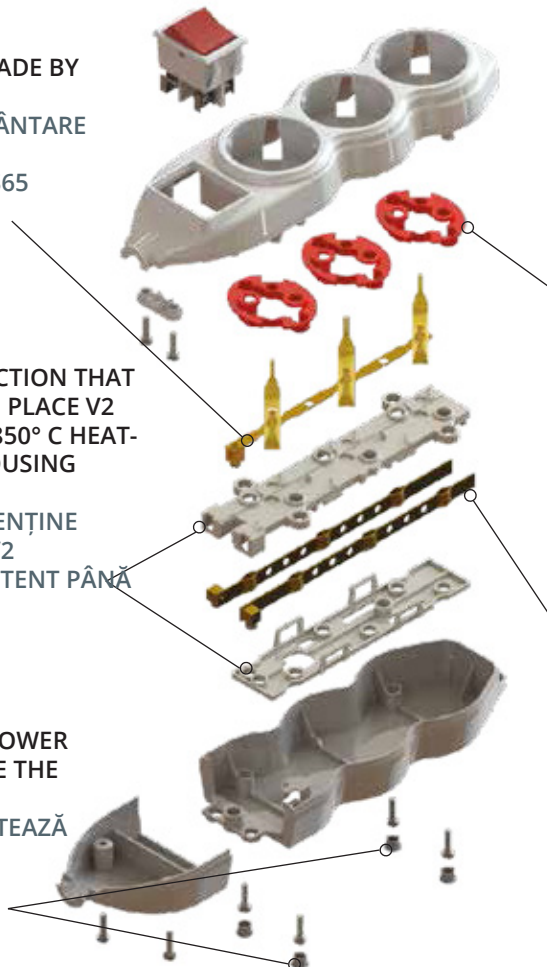

**9** CHILD PROTECTION BODY MADE BY V2 MATERIALS HEAT-RESIST UP TO 850°C  
PROTECȚIE COPII REALIZAT DIN MATERIAL V2 REZISTENT PÂNĂ LA 850°C

**10** PROVIDES EXTRA PROTECTION THAT KEEPS THE CONTACTS IN PLACE V2 NON-FLAMMABLE AND 850° C HEAT-RESISTANT CONTACT HOUSING  
OFERĂ O PROTECȚIE SUPLIMENTARĂ CARE MENȚINE CONTACTELE ÎN CLASA V2 NEINFLAMABILE ȘI REZISTENT PÂNĂ LA 850°C

**11** CONDUCTIVE CONTACTS MADE BY MS64 BRASS MATERIAL  
CONTACTE CONDUCTIVE FĂCUTE DIN MATERIAL ALAMĂ MS64

**12** SOFT STOPPERS ARE COMPLEMENTING THE LOWER BODY DESIGN AND HIDIE THE SCREWS  
DOPURILE MOI COMPLETEAZĂ DESIGNUL CORPULUI ȘI ASCUND ȘURUBURILE



	PRODUCT CODE COD PRODUS	PRODUCT NAME DENUMIRE PRODUS	BOX QUANTITY CANTITATE CUTIE	PACKAGE QUANTITY CANTITATE BAX	GROSS WEIGHT GREUTATE BRUTĂ	VOLUME M <sup>3</sup> VOLUM M <sup>3</sup>
<b>MULTIPLE SOCKETS PRIZE CU CP</b>						
	150-010000-310	3 Gang Earthed Extension Socket Without Cable Bloc 3 Prize cu CP fără Cablu	1	38	4,90	0,03
	150-010001-312	3 Gang Earthed Extension Socket With 2M Cable (3x1 mm) Prelungitor 3 Prize cu CP cu Cablu 2M (3x1mm)	1	14	4,57	0,03
	150-010001-313	3 Gang Earthed Extension Socket With 3M Cable (3x1 mm) Prelungitor 3 Prize cu CP cu Cablu 3M (3x1mm)	1	12	5,55	0,03
	150-010001-315	3 Gang Earthed Extension Socket With 5M Cable (3x1 mm) Prelungitor 3 Prize cu CP cu Cablu 5M (3x1mm)	1	12	7,54	0,03
<b>EARTHED WITH CHILD PROFF PROTECȚIE COPII CU CP</b>						
	150-010010-310	3 Gang Earthed Extension Socket Without Cable (Child Protection) Bloc 3 Prize Protecție Copii cu CP fără Cablu	1	38	4,90	0,03
	150-010011-312	3 Gang Earthed Extension Socket With 2M Cable (3x1 mm) (Child Protection) Prelungitor 3 Prize Protecție Copii cu CP cu Cablu 2M (3x1mm)	1	14	4,57	0,03
	150-010011-313	3 Gang Earthed Extension Socket With 3M Cable (3x1 mm) (Child Protection) Prelungitor 3 Prize Protecție Copii cu CP cu Cablu 3M (3x1mm)	1	12	5,55	0,03
	150-010011-315	3 Gang Earthed Extension Socket With 5M Cable (3x1 mm) (Child Protection) Prelungitor 3 Prize Protecție Copii cu CP cu Cablu 5M (3x1mm)	1	12	7,54	0,03
<b>EARTHED WITH SWITCH CP CU ÎNTRERUPĂTOR</b>						
	150-011000-310	3 Gang Grounded Extension Socket With Switch Without Cable Bloc 3 Prize cu CP cu Întrerupător fără Cablu	1	38	4,90	0,03
	150-011001-312	3 Gang Earthed Extension Socket With Switch With 2M Cable (3x1mm) Prelungitor 3 Prize cu CP cu Întrerupător cu Cablu 2M (3x1)	1	14	5,11	0,03
	150-011001-313	3 Gang Earthed Extension Socket With Switch With 3M Cable (3x1mm) Prelungitor 3 Prize cu CP cu Întrerupător cu Cablu 3M (3x1mm)	1	12	5,55	0,03
	150-011001-315	3 Gang Earthed Extension Socket With Switch With 5M Cable (3x1mm) Prelungitor 3 Prize cu CP cu Întrerupător cu Cablu 5M (3x1mm)	1	12	7,54	0,03
<b>EARTHED WITH SWITCH &amp; CHILD PROFF PROTECȚIE COPII CU CP CU ÎNTRERUPĂTOR</b>						
	150-011010-310	3 Gang Earthed Extension Socket With Switch Without Cable (Child Protection) Bloc 3 Prize Protecție Copii cu CP cu Întrerupător fără Cablu	1	38	4,90	0,03
	150-011011-312	3 Gang Earthed Extension Socket With Switch With 2M Cable (3x1 mm) (Child Protection) Prelungitor 3 Prize Protecție Copii cu CP cu Întrerupător cu Cablu 2M (3x1mm)	1	14	5,11	0,03
	150-011011-313	3 Gang Earthed Extension Socket With Switch With 3M Cable (3x1 mm) (Child Protection) Prelungitor 3 Prize Protecție Copii cu CP cu Întrerupător cu Cablu 3M (3x1mm)	1	12	5,55	0,03
	150-011011-315	3 Gang Earthed Extension Socket With Switch With 5M Cable (3x1 mm) (Child Protection) Prelungitor 3 Prize Protecție Copii cu CP cu Întrerupător cu Cablu 5M (3x1mm)	1	12	7,54	0,03
<b>FRENCH TYPE MULTIPLE SOCKETS PRIZE DE TIP FRANCEZ</b>						
	150-010000-320	3 Gang French Type Extension Socket Without Cable Bloc 3 Prize tip Francez cu CP fără Cablu	1	38	5,28	0,03
	150-010001-322	3 Gang French Type Extension Socket With 2M Cable (3x1mm) Prelungitor 3 Prize tip Francez cu CP cu Cablu 2M (3x1mm)	1	14	5,23	0,03
	150-010001-323	3 Gang French Type Extension Socket With 3M Cable (3x1mm) Prelungitor 3 Prize tip Francez cu CP cu Cablu 3M (3x1mm)	1	12	5,55	0,03
	150-010001-325	3 Gang French Type Extension Socket With 5M Cable (3x1mm) Prelungitor 3 Prize tip Francez cu CP cu Cablu 5M (3x1mm)	1	12	7,44	0,03
<b>FRENCH TYPE MULTIPLE SOCKETS WITH SWITCH PRIZE DE TIP FRANCEZ CU ÎNTRERUPĂTOR</b>						
	150-011000-320	3 Gang French Type Extension Socket With Switch Without Cable Bloc 3 Prize tip Francez cu CP cu Întrerupător fără Cablu	1	38	5,28	0,03
	150-011001-322	3 Gang French Type Extension Socket With Switch With 2M Cable (3x1 mm) Prelungitor 3 Prize tip Francez cu CP cu Întrerupător cu Cablu 2M (3x1mm)	1	14	5,23	0,03
	150-011001-323	3 Gang French Type Extension Socket With Switch With 3M Cable (3x1mm) Prelungitor 3 Prize tip Francez cu CP cu Întrerupător cu Cablu 3M (3x1mm)	1	12	5,55	0,03
	150-011001-325	3 Gang French Type Extension Socket With Switch With 5M Cable (3x1 mm) Prelungitor 3 Prize tip Francez cu CP cu Întrerupător cu Cablu 5M (3x1mm)	1	12	7,44	0,03







## 4 GANG EARTHED MULTIPLE SOCKETS PRELUNGITOARE 4 PRIZE CU CP

	PRODUCT CODE COD PRODUS	PRODUCT NAME DENUMIRE PRODUS	BOX QUANTITY CANTITATE CUTIE	PACKAGE QUANTITY CANTITATE BAX	GROSS WEIGHT GREUTATE BRUTĂ	VOLUME M <sup>3</sup> VOLUM M <sup>3</sup>
<b>MULTIPLE SOCKETS PRIZE CU CP</b>						
	150-010000-410	4 Gang Earthed Extension Socket Without Cable Bloc 4 Prize cu CP fără Cablu	1	30	5,25	0,03
	150-010001-412	4 Gang Earthed Extension Socket With 2M Cable (3x1mm) Prelungitor 4 Prize cu CP cu Cablu 2M (3x1mm)	1	12	4,92	0,03
	150-010001-413	4 Gang Earthed Extension Socket With 3M Cable (3x1mm) Prelungitor 4 Prize cu CP cu Cablu 3M (3x1mm)	1	12	6,09	0,03
	150-010001-415	4 Gang Earthed Extension Socket With 5M Cable (3x1mm) Prelungitor 4 Prize cu CP cu Cablu 5M (3x1mm)	1	12	7,54	0,03
<b>EARTHED WITH CHILD PROFF PROTECȚIE COPIL CU CP</b>						
	150-010010-410	4 Gang Earthed Extension Socket Without Cable (Child Protection) Bloc 4 Prize Protecție Copii cu CP fără Cablu	1	30	5,25	0,03
	150-010011-412	4 Gang Earthed Extension Socket With 2M Cable (3x1mm) (Child Protection) Prelungitor 4 Prize Protecție Copii cu CP cu Cablu 2M (3x1mm)	1	12	4,92	0,03
	150-010011-413	4 Gang Earthed Extension Socket With 3M Cable (3x1mm) (Child Protection) Prelungitor 4 Prize Protecție Copii cu CP cu Cablu 3M (3x1mm)	1	12	6,09	0,03
	150-010011-415	4 Gang Earthed Extension Socket With 5M Cable (3x1mm) (Child Protection) Prelungitor 4 Prize Protecție Copii cu CP cu Cablu 5M (3x1mm)	1	12	7,54	0,03
<b>EARTHED WITH SWITCH CP CU ÎNTRERUPĂTOR</b>						
	150-011000-410	4 Gang Grounded Extension Socket With Switch Without Cable Bloc 4 Prize cu CP cu Întrerupător fără Cablu	1	30	5,25	0,03
	150-011001-412	4 Gang Earthed Extension Socket With Switch With 2M Cable (3x1mm) Prelungitor 4 Prize cu CP cu Întrerupător cu Cablu 2M (3x1mm)	1	12	4,92	0,03
	150-011001-413	4 Gang Earthed Extension Socket With Switch With 3M Cable (3x1mm) Prelungitor 4 Prize cu CP cu Întrerupător cu Cablu 3M (3x1mm)	1	12	6,09	0,03
	150-011001-415	4 Gang Earthed Extension Socket With Switch With 5M Cable (3x1mm) Prelungitor 4 Prize cu CP cu Întrerupător cu Cablu 5M (3x1mm)	1	12	8,25	0,03
<b>EARTHED WITH SWITCH &amp; CHILD PROFF PROTECȚIE COPIL CU CP CU ÎNTRERUPĂTOR</b>						
	150-011010-410	4 Gang Earthed Extension Socket With Switch Without Cable (Child Protection) Bloc 4 Prize Protecție Copii cu CP cu Întrerupător fără Cablu	1	30	5,25	0,03
	150-011011-412	4 Gang Earthed Extension Socket With Switch With 2M Cable (3x1mm) (Child Protection) Prelungitor 4 Prize Protecție Copii cu CP cu Întrerupător cu Cablu 2M (3x1mm)	1	12	4,92	0,03
	150-011011-413	4 Gang Earthed Extension Socket With Switch With 3M Cable (3x1) (Child Protection) Prelungitor 4 Prize Protecție Copii cu CP cu Întrerupător cu Cablu 3M (3x1mm)	1	12	6,09	0,03
	150-011011-415	4 Gang Earthed Extension Socket With Switch With 5M Cable (3x1mm) (Child Protection) Prelungitor 4 Prize Protecție Copii cu CP cu Întrerupător cu Cablu 5M (3x1mm)	1	12	7,54	0,03
<b>FRENCH TYPE MULTIPLE SOCKETS PRIZE DE TIP FRANCEZ</b>						
	150-010000-420	4 Gang French Type Extension Socket Without Cable Bloc 4 Prize tip Francez cu CP fără Cablu	1	30	5,44	0,03
	150-010001-422	4 Gang French Type Extension Socket With 2M Cable (3x1mm) Prelungitor 4 Prize tip Francez cu CP cu Cablu 2M (3x1mm)	1	12	4,87	0,03
	150-010001-423	4 Gang French Type Extension Socket With 3M Cable (3x1mm) Prelungitor 4 Prize tip Francez cu CP cu Cablu 3M (3x1mm)	1	12	5,81	0,03
	150-010001-425	4 Gang French Type Extension Socket With 5M Cable (3x1mm) Prelungitor 4 Prize tip Francez cu CP cu Cablu 5M (3x1mm)	1	12	7,78	0,03
<b>FRENCH TYPE MULTIPLE SOCKETS WITH SWITCH PRIZE DE TIP FRANCEZ CU ÎNTRERUPĂTOR</b>						
	150-011000-420	4 Gang French Type Extension Socket With Switch Without Cable Bloc 4 Prize tip Francez cu CP cu Întrerupător fără Cablu	1	30	5,44	0,03
	150-011001-422	4 Gang French Type Extension Socket With Switch With 2M Cable (3x1mm) Prelungitor 4 Prize tip Francez cu CP cu Întrerupător cu Cablu 2M (3x1mm)	1	12	4,87	0,03
	150-011001-423	4 Gang French Type Extension Socket With Switch With 3M Cable (3x1mm) Prelungitor 4 Prize tip Francez cu CP cu Întrerupător cu Cablu 3M (3x1mm)	1	12	5,81	0,03
	150-011001-425	4 Gang French Type Extension Socket With Switch With 5M Cable (3x1mm) Prelungitor 4 Prize tip Francez cu CP cu Întrerupător cu Cablu 5M (3x1mm)	1	12	7,78	0,03



Group Outlets provide a safer working area with the child proof option. Different lengths of cable provide more comfortable working space. With the hanging feature, it also provides more convenient usage in the places.

Prelungitoarele oferă o zonă de lucru mai sigură cu opțiunea de protecție pentru copii. Lungimile diferite ale cablului asigură un spațiu de lucru mai confortabil. Cu posibilitatea de așezare, oferă de asemenea o utilizare mai confortabilă la fața locului.

## 6 GANG EARTHED MULTIPLE SOCKETS PRELUNGITOARE 6 PRIZE CU CP

	PRODUCT CODE COD PRODUS	PRODUCT NAME DENUMIRE PRODUS	BOX QUANTITY CANTITATE CUTIE	PACKAGE QUANTITY CANTITATE BAX	GROSS WEIGHT GREUTATE BRUTĂ	VOLUME M <sup>3</sup> VOLUM M <sup>3</sup>
<b>MULTIPLE SOCKETS PRIZE CU CP</b>						
	150-010000-610	6 Gang Earthed Extension Socket Without Cable Bloc 6 Prize cu CP fără Cablu	1	25	5,10	0,03
	150-010001-612	6 Gang Earthed Extension Socket With 2M Cable (3x1mm) Prelungitor 6 Prize cu CP cu Cablu 2M (3x1mm)	1	12	5,49	0,03
	150-010001-613	6 Gang Earthed Extension Socket With 3M Cable (3x1mm) Prelungitor 6 Prize cu CP cu Cablu 3M (3x1mm)	1	10	5,41	0,03
	150-010001-615	6 Gang Earthed Extension Socket With 5M Cable (3x1mm) Prelungitor 6 Prize cu CP cu Cablu 5M (3x1mm)	1	8	6,40	0,03
<b>EARTHED WITH CHILD PROFF PROTECȚIE COPII CU CP</b>						
	150-010010-610	6 Gang Earthed Extension Socket Without Cable (Child Protection) Bloc 6 Prize Protecție Copii cu CP fără Cablu	1	25	5,10	0,03
	150-010011-612	6 Gang Earthed Extension Socket With 2M Cable (3x1mm) (Child Protection) Prelungitor 6 Prize Protecție Copii cu CP cu Cablu 2M (3x1mm)	1	12	5,49	0,03
	150-010011-613	6 Gang Earthed Extension Socket With 3M Cable (3x1mm) (Child Protection) Prelungitor 6 Prize Protecție Copii cu CP cu Cablu 3M (3x1mm)	1	10	5,41	0,03
	150-010011-615	6 Gang Earthed Extension Socket With 5M Cable (3x1mm) (Child Protection) Prelungitor 6 Prize Protecție Copii cu CP cu Cablu 5M (3x1mm)	1	8	6,40	0,03
<b>EARTHED WITH SWITCH CP CU ÎNTRERUPĂTOR</b>						
	150-011000-610	6 Gang Grounded Extension Socket With Switch Without Cable Bloc 6 Prize cu CP cu Întrerupător fără Cablu	1	25	5,10	0,03
	150-011001-612	6 Gang Earthed Extension Socket With Switch With 2M Cable (3x1mm) Prelungitor 6 Prize cu CP cu Întrerupător cu Cablu 2M (3x1mm)	1	12	5,49	0,03
	150-011001-613	6 Gang Earthed Extension Socket With Switch With 3M Cable (3x1mm) Prelungitor 6 Prize cu CP cu Întrerupător cu Cablu 3M (3x1mm)	1	10	5,41	0,03
	150-011001-615	6 Gang Earthed Extension Socket With Switch With 5M Cable (3x1mm) Prelungitor 6 Prize cu CP cu Întrerupător cu Cablu 5M (3x1mm)	1	8	6,40	0,03
<b>EARTHED WITH SWITCH &amp; CHILD PROFF PROTECȚIE COPII CU CP CU ÎNTRERUPĂTOR</b>						
	150-011010-610	6 Gang Earthed Extension Socket With Switch Without Cable (Child Protection) Bloc 6 Prize Protecție Copii cu CP cu Întrerupător fără Cablu	1	25	5,10	0,03
	150-011011-612	6 Gang Earthed Extension Socket With Switch With 2M Cable (3x1mm) (Child Protection) Prelungitor 6 Prize Protecție Copii cu CP cu Întrerupător cu Cablu 2M (3x1mm)	1	12	5,49	0,03
	150-011011-613	6 Gang Earthed Extension Socket With Switch With 3M Cable (3x1mm) (Child Protection) Prelungitor 6 Prize Protecție Copii cu CP cu Întrerupător cu Cablu 3M (3x1mm)	1	10	5,41	0,03
	150-011011-615	6 Gang Earthed Extension Socket With Switch With 5M Cable (3x1) (Child Protection) Prelungitor 6 Prize Protecție Copii cu CP cu Întrerupător cu Cablu 5M (3x1mm)	1	8	6,40	0,03



	PRODUCT CODE COD PRODUS	PRODUCT NAME DENUMIRE PRODUS	BOX QUANTITY CANTITATE CUTIE	PACKAGE QUANTITY CANTITATE BAX	GROSS WEIGHT GREUTATE BRUTĂ	VOLUME M <sup>3</sup> VOLUM M <sup>3</sup>
<b>3 GANG MULTIPLE SOCKETS 3 PRIZE FĂRĂ CP</b>						
	150-010000-300	3 Gang Extension Socket Without Cable Bloc 3 Prize fără CP fără Cablu	1	48	4,70	0,03
	150-010003-301	3 Gang Extension Socket With 1,5M Cable (2x0,75mm) Prelungitor 3 Prize fără CP cu Cablu 1,5M (2x0,75mm)	1	20	5,31	0,03
	150-010003-302	3 Gang Extension Socket With 2M Cable (2x0,75mm) Prelungitor 3 Prize fără CP cu Cablu 2M (2x0,75mm)	1	20	4,56	0,03
	150-010003-303	3 Gang Extension Socket With 3M Cable (2x0,75mm) Prelungitor 3 Prize fără CP cu Cablu 3M (2x0,75mm)	1	20	6,24	0,03
	150-010003-305	3 Gang Extension Socket With 5M Cable (2x0,75mm) Prelungitor 3 Prize fără CP cu Cablu 5M (2x0,75mm)	1	12	5,50	0,03
	150-010010-300	3 Gang Extension Socket Without Cable (Child Protection) Prelungitor 3 Prize Protecție Copii fără CP fără Cablu	1	48	4,70	0,03
	150-010013-301	3 Gang Extension Socket With 1,5M Cable (2x0,75mm) (Child Protection) Prelungitor 3 Prize Protecție Copii fără CP cu Cablu 1,5M (2x0,75mm)	1	20	5,56	0,03
	150-010013-303	3 Gang Extension Socket With 3M Cable (2x0,75mm) (Child Protection) Prelungitor 3 Prize Protecție Copii fără CP cu Cablu 3M (2x0,75mm)	1	20	6,24	0,03
	150-010013-305	3 Gang Extension Socket With 5M Cable (2x0,75mm) (Child Protection) Prelungitor 3 Prize Protecție Copii fără CP cu Cablu 5M (2x0,75mm)	1	12	5,50	0,03
	<b>4 GANG MULTIPLE SOCKETS 4 PRIZE FĂRĂ CP</b>					
	150-010000-400	4 Gang Extension Socket Without Cable Bloc 4 Prize fără CP fără Cablu	1	42	4,70	0,03
	150-010003-401	4 Gang Extension Socket With 1,5M Cable (2x0,75mm) Prelungitor 4 Prize fără CP cu Cablu 1,5M (2x0,75mm)	1	20	5,31	0,03
	150-010003-402	4 Gang Extension Socket With 2M Cable (2x0,75mm) Prelungitor 4 Prize fără CP cu Cablu 2M (2x0,75mm)	1	20	4,56	0,03
	150-010003-403	4 Gang Extension Socket With 3M Cable (2x0,75mm) Prelungitor 4 Prize fără CP cu Cablu 3M (2x0,75mm)	1	20	6,24	0,03
	150-010003-405	4 Gang Extension Socket With 5M Cable (2x0,75mm) Prelungitor 4 Prize fără CP cu Cablu 5M (2x0,75mm)	1	12	5,50	0,03
	150-010010-400	4 Gang Extension Socket Without Cable (Child Protection) Prelungitor 4 Prize Protecție Copii fără CP fără Cablu	1	48	4,70	0,03
	150-010013-401	4 Gang Extension Socket With 1,5M Cable (2x0,75mm) (Child Protection) Prelungitor 4 Prize Protecție Copii fără CP cu Cablu 1,5M (2x0,75mm)	1	20	5,56	0,03
	150-010013-403	4 Gang Extension Socket With 3M Cable (2x0,75mm) (Child Protection) Prelungitor 4 Prize Protecție Copii fără CP cu Cablu 3M (2x0,75mm)	1	20	6,24	0,03
	150-010013-405	4 Gang Extension Socket With 5M Cable (2x0,75mm) (Child Protection) Prelungitor 4 Prize Protecție Copii fără CP cu Cablu 5M (2x0,75mm)	1	12	5,50	0,03

accessories



170-010102-705  
Rubber Earthed Male Plug  
Steker Cauciuc Negru cu CP



170-010102-706  
Rubber Earthed Female Plug  
Cuplă Cauciuc Neagră cu CP



170-010002-701  
Male Plug  
Steker Alb fără CP



170-010002-702  
Female Plug  
Cuplă Albă fără CP



170-010002-703  
Earthed Monophase Plug  
Steker Alb cu CP



170-010002-704  
Earthed Monophase Female Plug  
Cuplă Albă cu CP

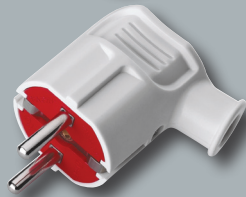

170-010002-707  
L Type Earthed Plug  
Steker Alb Tip L cu CP



170-010102-700  
Intermediate Switch  
Înterupător pe Fir



170-010002-003  
Goliath Triple Socket  
Adaptor 3 Prize cu CP Stea



170-010002-006  
Furniture Socket Outlet  
Priză Mobilier





With the durable and safe options of the accessory series, you can quickly and practically handle your home or office work. The different plug alternatives, that will make life easier, are being produced for your comfort.

Cu opțiunile durabile și sigure ale seriei de accesorii, puteți să vă ocupați rapid și practic de munca dvs. la domiciliu sau la birou. Sunt diferite alternative de conectare, care vor face viața mai ușoară, sunt produse pentru confortul dumneavoastră.

## accessories

PRODUCT CODE COD PRODUS	PRODUCT NAME DENUMIRE PRODUS	BOX QUANTITY CANTITATE CUTIE	PACKAGE QUANTITY CANTITATE BAX	GROSS WEIGHT GREUTATE BRUTĂ	VOLUME M <sup>3</sup> VOLUM M <sup>3</sup>
170-010002-701	Male Plug / Steker Alb fără CP	60	300	6,85	0,022
170-010002-702	Female Plug / Cuplă Albă fără CP	35	175	5,58	0,022
170-010002-703	Earthed Monophase Plug / Steker Alb cu CP	40	200	6,85	0,022
170-010002-704	Earthed Monophase Female Plug / Cuplă Albă cu CP	20	100	4,86	0,022
170-010002-707	L Type Earthed Plug / Steker Alb Tip L cu CP	35	175	6,32	0,022
170-010102-705	Rubber Earthed Male Plug / Steker Cauciuc Negru cu CP	20	100	6,06	0,022
170-010102-706	Rubber Earthed Female Plug / Cuplă Cauciuc Neagră cu CP	16	80	10,15	0,022
170-010001-700	Intermediate Switch / Intrerupător pe Fir	90	450	7,40	0,022
170-010002-003	Goliath Triple Socket / Adaptor 3 Prize cu CP Stea	1	40	4,77	0,022
170-010002-004	Goliath Triple Socket (Box) / Adaptor 3 Prize cu CP Stea (Cutie)	1	24	3,75	0,022
170-010002-005	UPS Goliath Triple Socket (Box) / Adaptor 3 Prize Stea pentru UPS (Cutie)	1	24	3,75	0,022
170-010002-006	Furniture Socket Outlet / Priză Mobilier	10	100	7,76	0,043

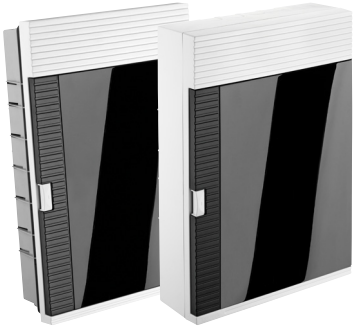

## DISTRIBUTION BOXES TABLOURI ELECTRICE

Flush Mounted Distribution Boxes | Surface Mounted Distribution Boxes  
Tablouri Electrice ST | Tablouri Electrice PT

Spring Loaded  
Cover Mechanism

Mecanism de  
Închidere cu Arc

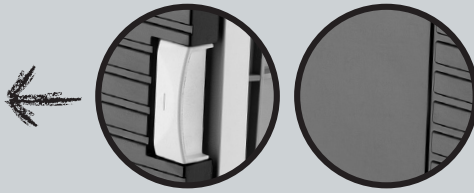

The Polycarbonate Cover  
Is Resistant To Breakage

Capacul din Policarbonat  
Este Rezistent la Rupere



# DISTRIBUTION BOXES



- Spring operated lock mechanism. Easy to open and close
- Strong and rigid door made by Polycarbonate
- Door can be opened 180°
- Transparent door can be used for left and right side opening
- Galvanized DIN rail according to EN 60715
- Earthing terminals available
- Halogen Free
- Fire retardent up to 650 °C
- IP40 protection degree
- Protection against 2 class electrical circuit
- Produced according to CE norms
- All materials required for installation is in the box

- Mecanism de blocare cu arc. Ușor de deschis și închis
- Capac puternic și rigid realizat de policarbonat
- Capacul poate fi deschis la 180 °
- Capacul semitransparent poate fi utilizat, în funcție de montare, pentru deschiderea din stânga sau din dreapta
- Șina este produsă dintr-un material galvanizat în conformitate cu EN 60715
- Terminale de legare la pământ disponibile
- Fără Halogen
- Rezistență la ardere până la 650 ° C
- Gradul de protecție IP40
- Protecție împotriva circuitului electric de clasă 2
- Produs conform normelor CE
- Toate materialele necesare pentru instalare sunt în cutie



**DIBTRIBUTION BOXES FEATURES**

**CARACTERISTICI TABLOURI ELECTRICE**

**1** STYLISH AND AESTHETIC DESIGN  
DESIGN ESTETIC ȘI STILAT

**2** UV RESISTANT MATERIAL  
(COLOUR NOT CHANGE)  
MATERIAL REZISTENT LA UV  
(CULOAREA NU SE SCHIMBĂ)

**3** RESISTANT BODY  
AND COVER  
CORPUL ȘI CAPACUL  
REZISTENT

**4** ANTI STATIC MATERIAL  
(DUST PROFF)  
MATERIAL ANTISTATIC  
(PROTECȚIE ÎMPOTRIVA  
PRAFULUI)

**5** THE POLYCARBONATE COVER IS  
RESISTANT TO BREAKAGE  
CAPACUL DIN POLICARBONAT  
ESTE RESISTANT LA SPARGERE

**6** FLAME AND HEAT-RESIST  
UP TO 650° C  
REZISTENȚĂ LA FLAMĂ ȘI  
CALDURA PÂNĂ LA 650° C

**7** CE COMPLIANT  
CONFORM CE

**8** HALOGEN FREE  
FĂRĂ HALOGEN

**9** PROTECTION DEGREE IP 40  
GRADUL DE PROTECȚIE IP 40

**10** SPRING OPERATED LOCKING MECHANISM  
MECANISM DE BLOCARE CU ARC

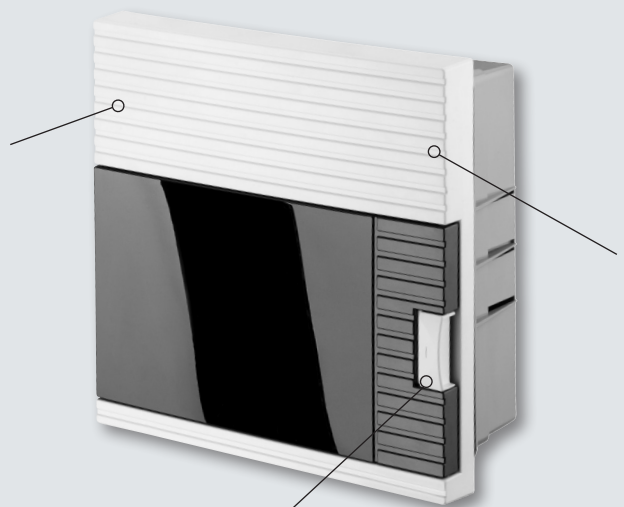
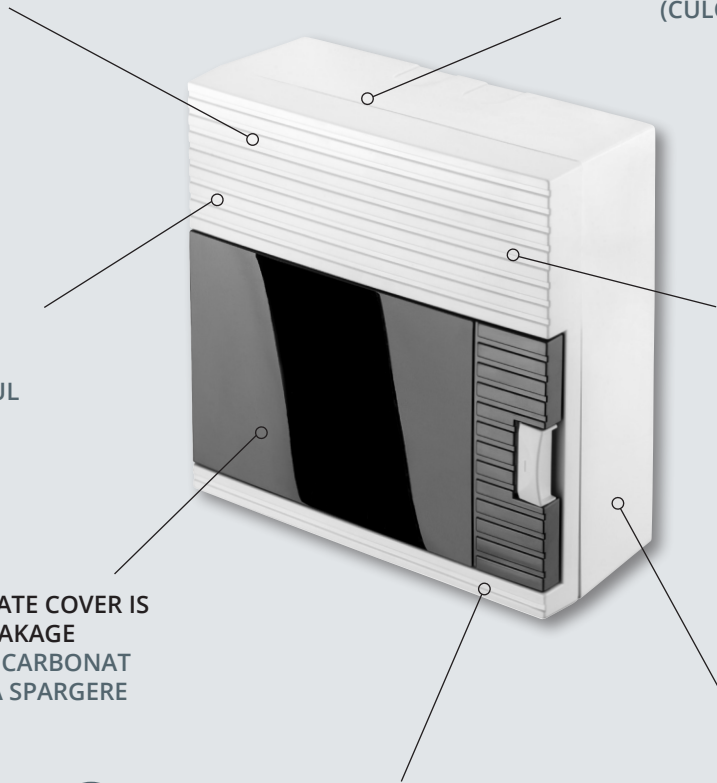





**11** COVER CAN BE OPENED TO THE RIGHT OR LEFT ACCORDING TO INSTALLATION LOCATION AND CONDITION  
 CAPACUL POATE FI DESCHIS LA DREAPTA SAU LA STÂNGA ÎN FUNCȚIE DE LOCAȚIA ȘI CONDIȚIA DE INSTALARE

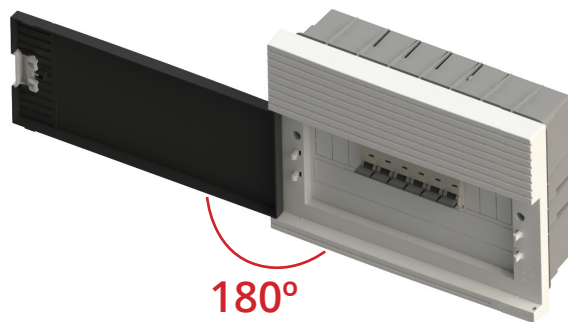

**12** COVER CAN BE OPENED 180°. FAST AND EASY ASSEMBLING  
 CAPACUL POATE FI DESCHIS LA 180°. ASAMBLARE RAPIDĂ ȘI UȘOARĂ

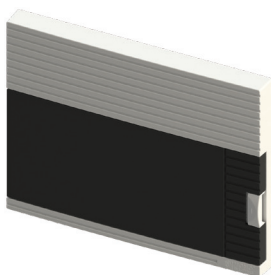

TOP COVER  
CAPACUL

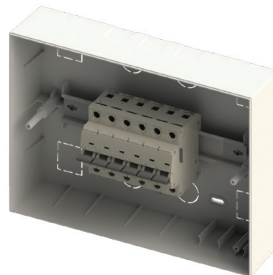

SURFACE MOUNTED  
BOTTOM BODY  
CORP MONTAT PT

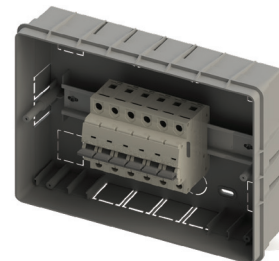

FLUSH MOUNTED BOTTOM BODY  
CORP MONTAT ST

**DIBTRIBUTION BOXES FEATURES**

**CARACTERISTICI TABLOURI ELECTRICE**

**13** THE TERMINAL SHIELD IS SUPPLIED AS STANDARD  
ECRANUL BAREI DE NUL ESTE FURNIZAT STANDARD

**14** EASY ASSEMBLING BY LARGER SPACE IN SURFACE MOUNTED BOX  
ASAMBLARE UȘOARĂ PRIN SPAȚIU MAI MARE ÎN CORPUL PT

**15** GALVANIZED RAIL ACCORDING TO DIN EN 60715  
ȘINA GALVANIZATĂ ÎN CONFORMITATE CU DIN EN 60715

**16** THE CONNECTION TERMINAL IS SUPPLIED STANTARD  
BARA DE NUL DE CONECTARE ESTE FURNIZATĂ STANDARD

**17** BREAKABLE / EXPANDABLE SECTIONS ACCORDING THE NUMBER OF BREAKERS  
DIVIZIBILĂ / EXTENSIBILĂ ÎN FUNCȚIE DE NUMĂRUL DE SIGURANȚE

**18** STRONG COVER AND BODY ASSEMBLY WITH THERMOPLASTIC SCREWS  
CAPACUL ȘI CORPUL SE ASAMBLEAZĂ PUTERNIC CU HOLTZ ȘURUBURI

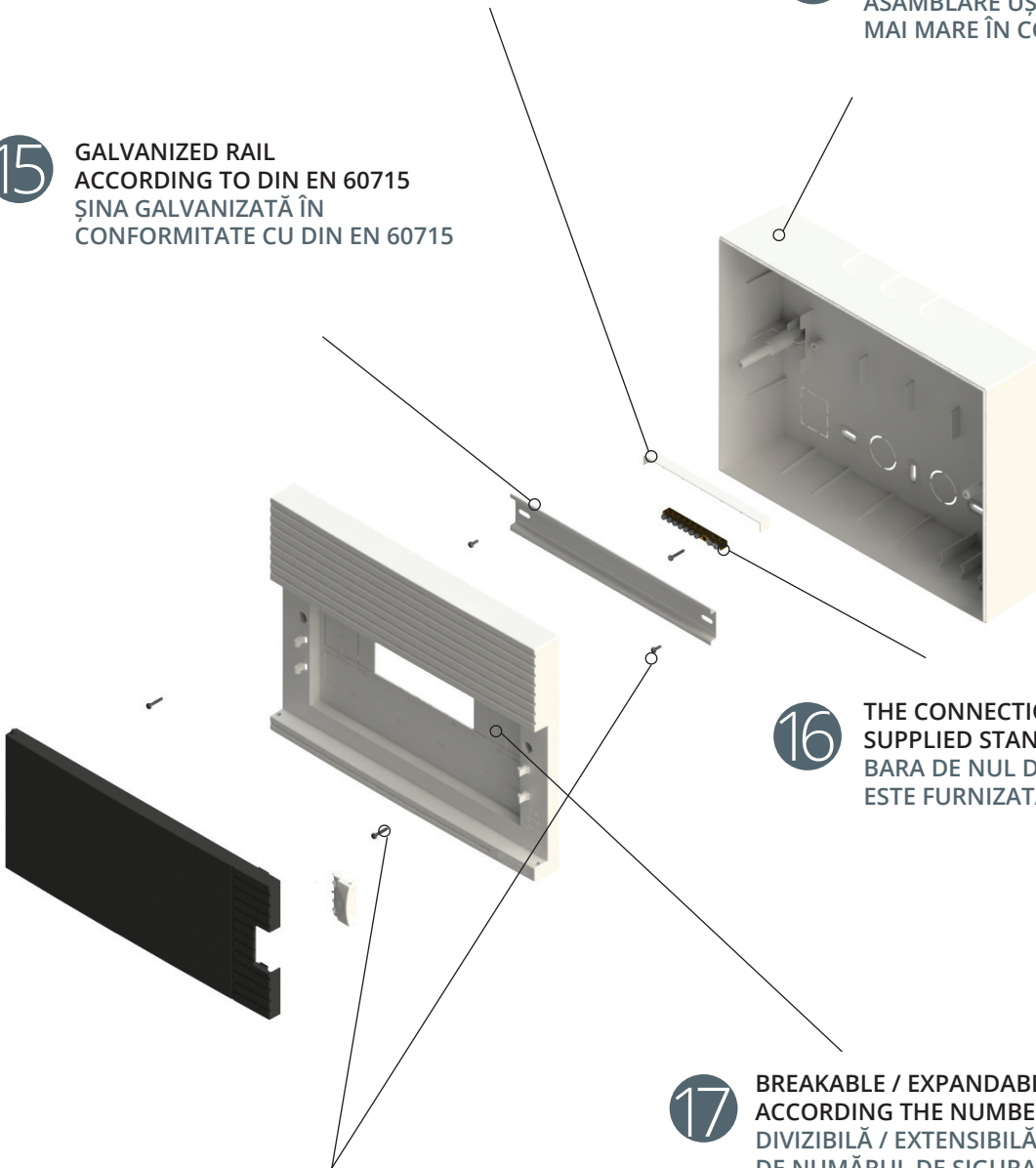

19

EASY ASSEMBLING BY LARGER SPACE  
IN FLUSH MOUNTED BOX  
ASAMBLARE UȘOARĂ PRIN SPAȚIU  
MAI MARE ÎN CORPUL ST

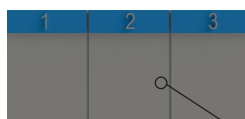
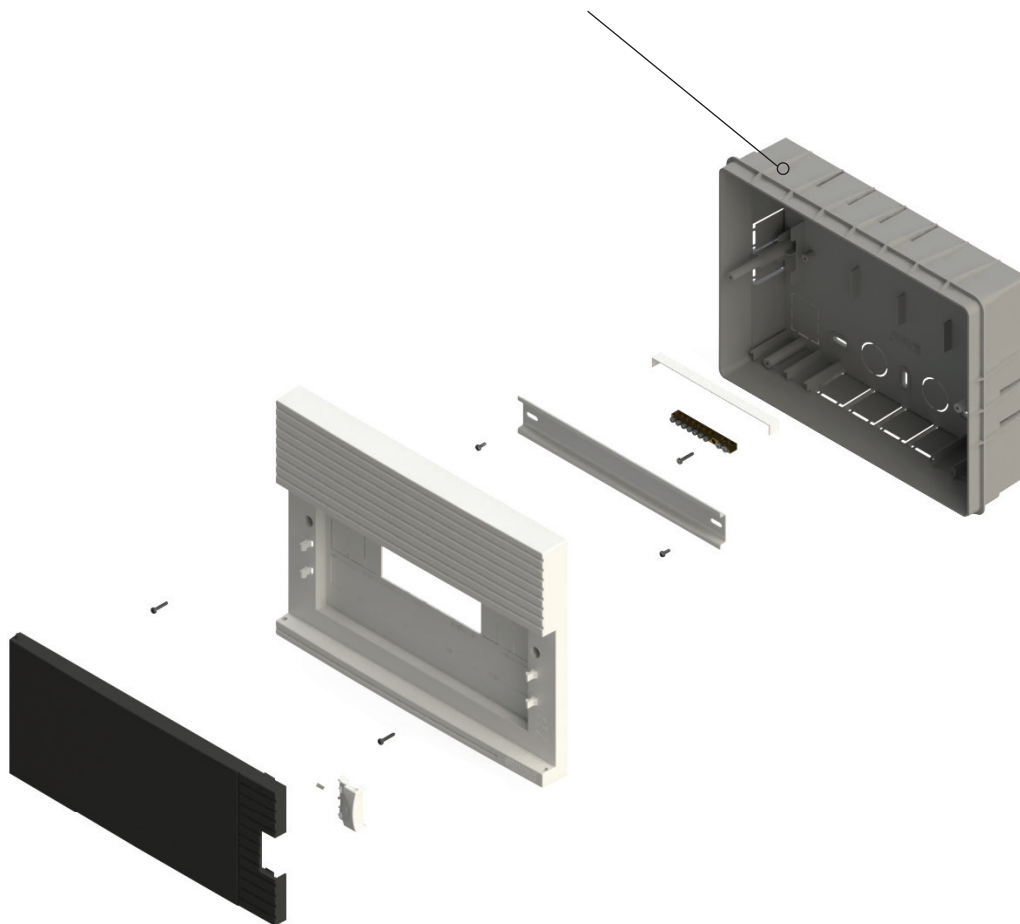

20

INFORMATION TAG  
ETICHETA DE INFORMARE



**180-010001-006**  
 • Flush Mount Distribution Box  
 • Max. Module 6  
 • Tablou Electric ST  
 • Max. 6 Module



**180-010001-008**  
 • Flush Mount Distribution Box  
 • Max. Module 8  
 • Tablou Electric ST  
 • Max. 8 Module

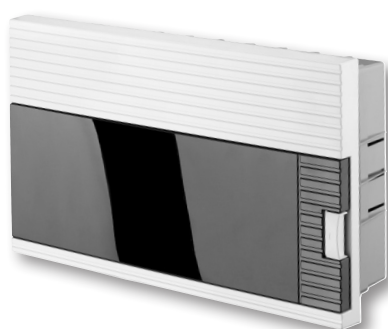

**180-010001-012**  
 • Flush Mount Distribution Box  
 • Max. Module 12  
 • Tablou Electric ST  
 • Max. 12 Module

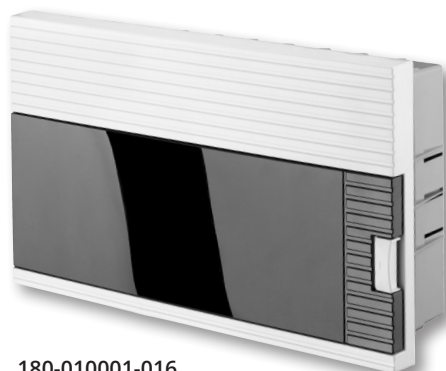

**180-010001-016**  
 • Flush Mount Distribution Box  
 • Max. Module 16  
 • Tablou Electric ST  
 • Max. 16 Module



**180-010001-024**  
 • Flush Mount Distribution Box  
 • Max. Module 24  
 • Tablou Electric ST  
 • Max. 24 Module



**180-010001-036**  
 • Flush Mount Distribution Box  
 • Max. Module 36  
 • Tablou Electric ST  
 • Max. 36 Module



PRODUCT CODE COD PRODUS	PRODUCT NAME DENUMIRE PRODUS	BOX QUANTITY CANTITATE CUTIE	PACKAGE QUANTITY CANTITATE BAX	GROSS WEIGHT GREUTATE BRUTA	VOLUME M <sup>3</sup> VOLUM M <sup>3</sup>
180-010001-006	Flush Mount Distribution Box Max. Module 6 / Tablou Electric ST Max. 6 Module	1	12	7,37	0,060
180-010001-008	Flush Mount Distribution Box Max. Module 8 / Tablou Electric ST Max. 8 Module	1	12	7,84	0,066
180-010001-012	Flush Mount Distribution Box Max. Module 12 / Tablou Electric ST Max. 12 Module	1	6	5,70	0,045
180-010001-016	Flush Mount Distribution Box Max. Module 16 / Tablou Electric ST Max. 16 Module	1	6	6,43	0,046
180-010001-024	Flush Mount Distribution Box Max. Module 24 / Tablou Electric ST Max. 24 Module	1	3	3,76	0,030
180-010001-036	Flush Mount Distribution Box Max. Module 36 / Tablou Electric ST Max. 36 Module	1	3	5,60	0,040



**180-010002-006**  
 • Surface Mount Distribution Box  
 • Max. Module 6  
 • Tablou Electric PT  
 • Max. 6 Module



**180-010002-008**  
 • Surface Mount Distribution Box  
 • Max. Module 8  
 • Tablou Electric PT  
 • Max. 8 Module



**180-010002-012**  
 • Surface Mount Distribution Box  
 • Max. Module 12  
 • Tablou Electric PT  
 • Max. 12 Module



**180-010002-016**  
 • Surface Mount Distribution Box  
 • Max. Module 16  
 • Tablou Electric PT  
 • Max. 16 Module



**180-010002-024**  
 • Surface Mount Distribution Box  
 • Max. Module 24  
 • Tablou Electric PT  
 • Max. 24 Module



**180-010002-036**  
 • Surface Mount Distribution Box  
 • Max. Module 36  
 • Tablou Electric PT  
 • Max. 36 Module



PRODUCT CODE COD PRODUS	PRODUCT NAME DENUMIRE PRODUS	BOX QUANTITY CANTITATE CUTIE	PACKAGE QUANTITY CANTITATE BAX	GROSS WEIGHT GREUTATE BRUTA	VOLUME M <sup>3</sup> VOLUM M <sup>3</sup>
180-010002-006	Surface Mount Distribution Box Max. Module 6 / Tablou Electric PT Max. 6 Module	1	12	7,62	0,060
180-010002-008	Surface Mount Distribution Box Max. Module 8 / Tablou Electric PT Max. 8 Module	1	12	8,40	0,066
180-010002-012	Surface Mount Distribution Box Max. Module 12 / Tablou Electric PT Max. 12 Module	1	6	5,32	0,045
180-010002-016	Surface Mount Distribution Box Max. Module 16 / Tablou Electric PT Max. 16 Module	1	6	6,61	0,054
180-010002-024	Surface Mount Distribution Box Max. Module 24 / Tablou Electric PT Max. 24 Module	1	3	4,65	0,030
180-010002-036	Surface Mount Distribution Box Max. Module 36 / Tablou Electric PT Max. 36 Module	1	3	5,65	0,040



**SEALED SURFACE MOUNT DISTRIBUTION BOX  
TABLOU ELECTRIC PT SIGILAT**



**SEALED SURFACE MOUNT  
DISTRIBUTION BOX**



## SEALED SURFACE MOUNT DISTRIBUTION BOX TABLOU ELECTRIC PT SIGILAT



PRODUCT CODE COD PRODUS	PRODUCT NAME DENUMIRE PRODUS	BOX QUANTITY CANTITATE CUTIE	PACKAGE QUANTITY CANTITATE BAX	GROSS WEIGHT GREUTATE BRUTA	VOLUME M <sup>3</sup> VOLUM M <sup>3</sup>
180-010002-102	Sealed Surface Mount Distribution Box Max. Module 1 - 2 Tablou Electric PT Sigilat Max 1-2 Module	1	70	6,28	0,05
180-010002-104	Sealed Surface Mount Distribution Box Max. Module 3 - 4 Tablou Electric PT Sigilat Max 3-4 Module	1	42	5,26	0,05
180-010002-103	Surface Mount Distribution Box Module 1-2 - Sealed (With Box) Tablou Electric PT Sigilat Max 1-2 Module - (Cu Cutie)	1	60	6,62	0,05
180-010002-105	Surface Mount Distribution Box Module 3-4 - Sealed (With Box) Tablou Electric PT Sigilat Max 3-4 Module - (Cu Cutie)	1	35	5,38	0,05

## TERMINALS BARE DE NUL

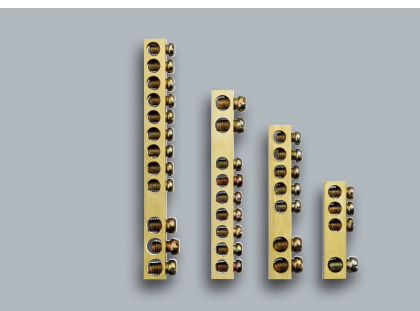

PRODUCT CODE COD PRODUS	PRODUCT NAME DENUMIRE PRODUS	BOX QUANTITY CANTITATE CUTIE	PACKAGE QUANTITY CANTITATE BAX	GROSS WEIGHT GREUTATE BRUTA	VOLUME M <sup>3</sup> VOLUM M <sup>3</sup>
200-018000-010	4 Gang Terminal (with 3 holes) / Bară de Nul de 4 (cu 3 Găuri)	1	20	-	-
200-018000-011	6 Gang Terminal (with 5 holes) / Bară de Nul de 6 (cu 5 Găuri)	1	20	-	-
200-018000-012	8 Gang Terminal (with 7 holes) / Bară de Nul de 8 (cu 7 Găuri)	1	20	-	-
200-018000-013	12 Gang Terminal (with 9 holes) / Bară de Nul de 12 (cu 9 Găuri)	1	20	-	-
200-018000-014	16-24 Gang Terminal (with 12 holes) / Bară de Nul de 16-24 (cu 12 Găuri)	1	20	-	-
200-018000-015	36 Gang Terminal (with 18 holes) / Bară de Nul de 36 (cu 18 Găuri)	1	20	-	-

# CERTIFICATES CERTIFICATE

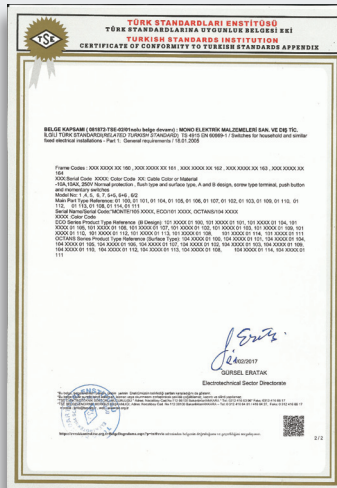
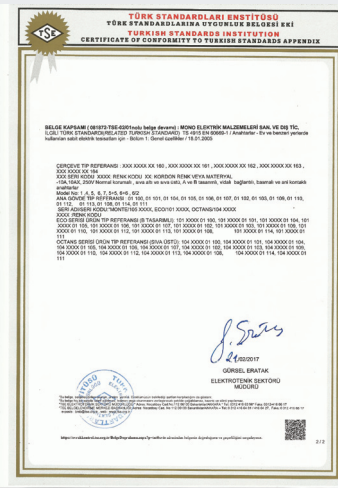
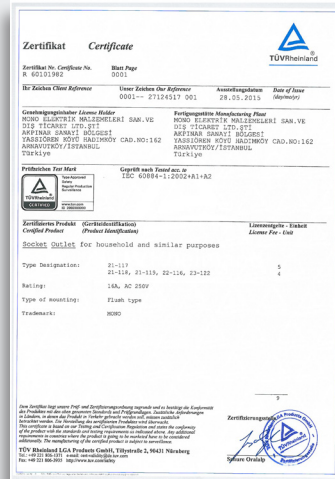
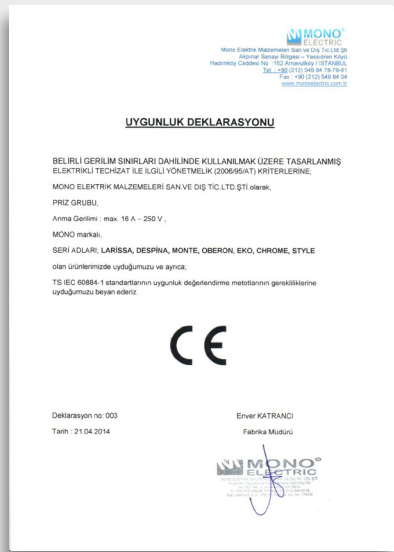
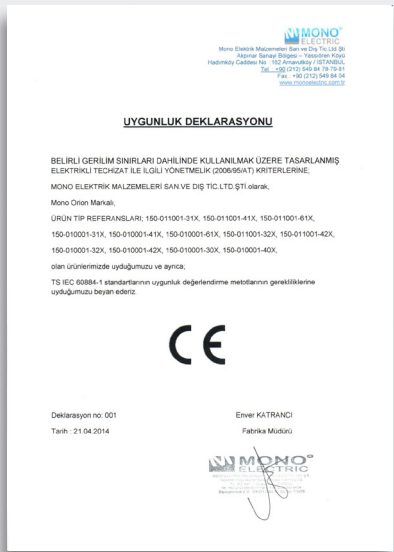



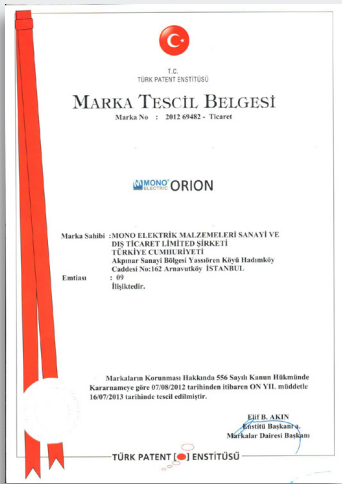
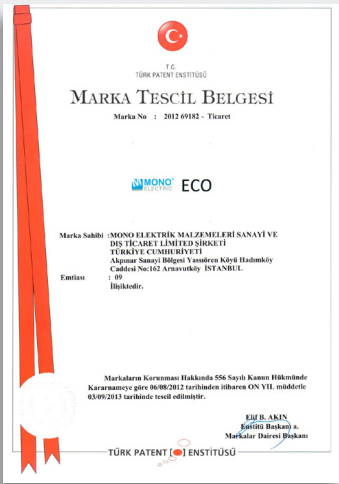
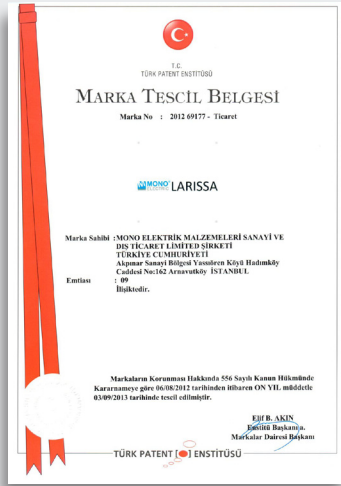
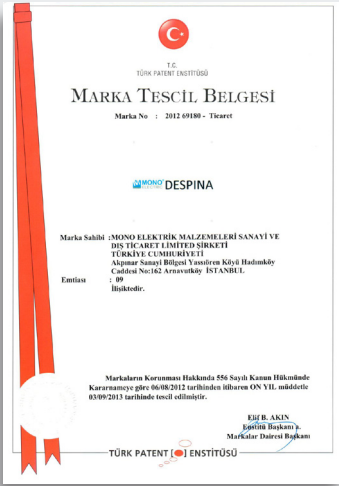
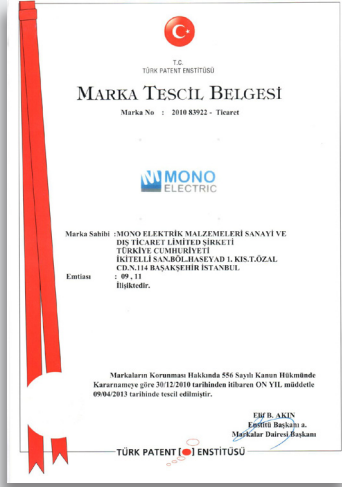



With 12 series that Mono Electric offers,  
let your home reflect your character,  
your personality and your style.

Cu cele 12 serii pe care Mono Electric le oferă,  
permiteți locuinței să reflecte caracterul,  
personalitatea și stilul dvs.

despina

despina  
metallic

larissa

larissa  
wood

chrome

Style  
aluminium

Style  
glass

Style  
wood

eco

monte

octans

origin



Design: **AGM** +90 212 659 01 65 - Photograph: Agim CAN

More Than A Touch | Mai Mult Decât O Atingere



[www.monoelectric.com.tr](http://www.monoelectric.com.tr)

Akpınar Sanayi Bölgesi - Yassören Mah. Hadımköy Cad.  
No:162 Arnavutköy / İSTANBUL - TURKEY

P: +90 (212) 549 84 78 - 549 84 79 - 549 84 81  
F: +90 (212) 549 84 04

E: [info@monoelectric.com.tr](mailto:info@monoelectric.com.tr) | [export@monoelectric.com.tr](mailto:export@monoelectric.com.tr)

[/MonoElectricOfficial](https://www.facebook.com/MonoElectricOfficial)

[@MonoElectricTr](https://www.instagram.com/MonoElectricTr)

[@monoelectricofficial](https://www.instagram.com/monoelectricofficial)