

# Asfora

Каталог изделий  
2015



**Schneider**  
Electric



# Содержание

Представление серии . . . . .	4
Выключатели . . . . .	6
Силовые розетки . . . . .	8
Слаботочные розетки . . . . .	9
Аудиорозетки. Светорегуляторы. . . . .	10
Рамки, коробки для наружного монтажа и заглушки . . . . .	11
Выключатели. Механизмы без рамки . . . . .	12
Силовые розетки. Механизмы без рамки. . . . .	14
Слаботочные розетки. Механизмы без рамки . . . . .	15
Аудиорозетки. Светорегуляторы. . . . .	16
Рамки, коробки для наружного монтажа и заглушки . . . . .	17
Размеры . . . . .	18
Технические характеристики . . . . .	19

## НОВИНКА:



# Asfora упрощает жизнь...



2\*

вида  
ГОТОВЫХ  
изделий

6 ЦВЕТОВ

белый, кремовый,  
антрацит, сталь,  
алюминий, бронза

34

функции

ИЛИ



## Освещение и комфорт



**Выключатель для жалюзи**

Регулируйте естественное освещение в зависимости от погоды и настроения.



**Выключатель с подсветкой**

Вы можете легко найти выключатель в темноте.



**Светорегулятор**

Просто создайте нужную атмосферу в помещении.



## СВЯЗЬ



**TV/R/SAT розетка**

Получите доступ ко всем средствам информации через один разъем.



**Компьютерная розетка**

Подключите телефон, телевизор, компьютер или игровую приставку – цифровой мир у Вас под рукой.



**Аудиорозетка**

Наслаждайтесь музыкой по всему дому из одного источника и спрячьте некрасивую проводку в стенах.

\*изделие в комплекте с рамкой для белого и кремового цветов

# ...и Вашу работу

## Безопасность прежде всего



P133974

**Четкая маркировка:**  
с позиционированием и подсоединением, все ясно с первого взгляда.



P133973

Внутренняя конструкция сводит к минимуму контакт с элементами питания. Воронкообразный вход надежно защищает провод, **предотвращая возможность короткого замыкания.**



P133985

**Монтажные лапки полностью защищены, ваши пальцы в безопасности.**



Вся продукция серии Asfora соответствует современным стандартам и сделана из надежных материалов, чтобы годами выдерживать ежедневное использование установок.

## Легкая и быстрая установка



P133985

**С помощью безвинтовых зажимов** провод вводится в клемму одним нажатием.



P133985

**Специальные направляющие** для облегчения ввода проводов в клемму.



P103021

**Клеммы расположены на одной линии:** провода можно отрезать на одинаковую длину.

**Изделия оснащены открытыми клеммниками.**



**Супорт имеет специальные отверстия для монтажа,** которые обеспечивают надежную фиксацию всей конструкции.

## Надежность и устойчивость



P133976

**Металлический суппорт** изготовлен из оцинкованной стали и устойчив к ржавчине и сгибанию.



P133971





**Длинные и крепкие монтажные лапки** надежно удерживают крепление розетки в стене даже при больших усилиях, прикладываемых к ней.







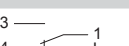
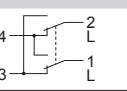
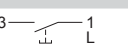
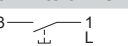
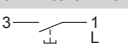

Качество и дизайн серии Asfora оправдывают Ваши ожидания от Schneider Electric.

**Общие характеристики**

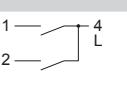
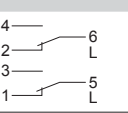
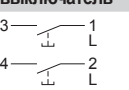
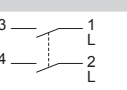
- Напряжение: 250 В
- Контакты: быстросажимные
- Провод: 2x2.5 мм<sup>2</sup> жесткий/гибкий провод

	одноклавишные выключатели				выключатели с символом		
							
	выключатель	переключатель	перекрестный переключатель	кнопочный выключатель	кнопочный выключатель с символом "звонок"	кнопочный выключатель с символом "свет"	
							
Степень защиты	IP 20	IP 44	IP 20				
Номинальный ток	10 AX			10 A			
Цвет							
<input type="checkbox"/> белый	ERN0100121	ERN0100221	ERN0400121	ERN0500121	ERN0700121	ERN0800121	ERN0900121
<input type="checkbox"/> кремовый	ERN0100123	ERN0100223	ERN0400123	ERN0500123	ERN0700123	ERN0800123	ERN0900123

	двухклавишные выключатели			двухполюсные выключатели
				
	двухклавишный выключатель	двухклавишный переключатель	двухклавишный кнопочный выключатель	двухполюсный одноклавишный выключатель
				
Степень защиты	IP 20			
Номинальный ток	10 AX		10 A	10 AX
Цвет				
<input type="checkbox"/> белый	ERN0300121	ERN0600121	ERN1100121	ERN0200121
<input type="checkbox"/> кремовый	ERN0300123	ERN0600123	ERN1100123	ERN0200123

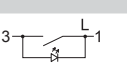
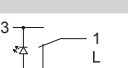
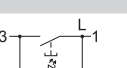
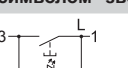
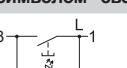
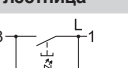
	выключатели с подсветкой			выключатели с подсветкой и с символом		
						
	выключатель с подсветкой	переключатель с подсветкой	кнопочный выключатель с подсветкой	кнопочный выключатель с подсветкой и символом "звонок"	кнопочный выключатель с подсветкой и символом "свет"	кнопочный выключатель с подсветкой и символом "лестница"
						
Степень защиты	IP 20					
Номинальный ток	10 AX	10 AX	10 A			
Цвет						
<input type="checkbox"/> белый	ERN1400121	ERN1500121	ERN1600121	ERN1700121	ERN1800121	ERN1900321
<input type="checkbox"/> кремовый	ERN1400123	ERN1500123	ERN1600123	ERN1700123	ERN1800123	ERN1900323





## Выключатели для жалюзи

### Характеристики

- Напряжение: 250 В
- Номинальный ток: 10 А
- Провод: 2x2.5 мм<sup>2</sup> жесткий/гибкий провод
- Степень защиты: IP 20

### Выключатель для жалюзи

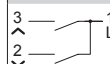

Цвет	кнопочный выключатель
<input type="checkbox"/> белый	ERN1300121
<input type="checkbox"/> кремовый	ERN1300123

## Карточные выключатели

### Характеристики

- Напряжение: 250 В
- Номинальный ток: 10 А
- Провод: 2x2.5 мм<sup>2</sup> жесткий/гибкий провод
- Степень защиты: IP 20

### карточный выключатель



Тип	механический
Цвет	
<input type="checkbox"/> белый	ERN6200121
<input type="checkbox"/> кремовый	ERN6200123

**Общие характеристики**

- Напряжение: 250 В
- Номинальный ток: 16 А
- Провод: 2x2.5 мм<sup>2</sup> жесткий/гибкий провод

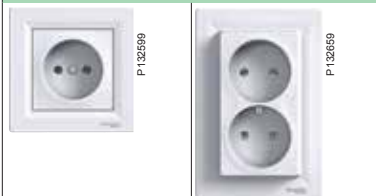
**розетки без заземления**

одинарная	двойная
-----------	---------

Степень защиты	IP 20	
Цвет		
<input type="checkbox"/> белый	ERN3000121	ERN9700121
<input type="checkbox"/> кремовый	ERN3000123	ERN9700123

**розетки с заземлением**

одинарная	с защитными шторками	с крышкой	с защитными шторками и крышкой	двойная
-----------	----------------------	-----------	--------------------------------	---------

Степень защиты	IP 20				IP 44
Цвет					
<input type="checkbox"/> белый	ERN2900121	ERN2900221	ERN3100121	ERN3100321	ERN9900121
<input type="checkbox"/> кремовый	ERN2900123	ERN2900223	ERN3100123	ERN3100323	ERN9900123











## Розетки TV R SAT

### Общие характеристики









- Степень защиты: IP 20
- Подключение: самозажимные контакты

		TV	TV-R	TV-SAT	TV-R-SAT	TV-SAT-SAT	SAT
							
Тип	Цвет						
оконечные (1 dB)	<input type="checkbox"/> белый	EPH3200121	EPH3300121	EPH3400121	EPH3500121	EPH3600121	EPH3700121
	<input type="checkbox"/> крем.	EPH3200123	EPH3300123	EPH3400123	EPH3500123	EPH3600123	EPH3700123
проходные (4 dB)	<input type="checkbox"/> белый	EPH3200221	EPH3300221	EPH3400221	EPH3500221	-	EPH3700221
	<input type="checkbox"/> крем.	EPH3200223	EPH3300223	EPH3400223	EPH3500223	-	EPH3700223
проходные (8 dB)	<input type="checkbox"/> белый	EPH3200321	EPH3300321	EPH3400321	EPH3500321	-	-
	<input type="checkbox"/> крем.	EPH3200323	EPH3300323	EPH3400323	EPH3500323	-	-
индивидуальные (1 dB)	<input type="checkbox"/> белый	-	-	EPH3400421	-	-	-
	<input type="checkbox"/> крем.	-	-	EPH3400423	-	-	-

## Компьютерные и телефонные розетки

### Общие характеристики

- Степень защиты: IP 20

		RJ11 телефонные	RJ45 компьютерные		RJ45 + RJ12 телефонная + компьютерная
					
Тип	Цвет		Кат5е UTP	Кат5е STP	Кат6 UTP
одинарные	<input type="checkbox"/> белый	EPH4100121	EPH4300121	EPH5000121	EPH4700121
	<input type="checkbox"/> крем.	EPH4100123	EPH4300123	EPH5000123	EPH4700123
					
Тип	Цвет		Кат5е UTP		Кат6 UTP
двойные	<input type="checkbox"/> белый	EPH4200121	EPH4400121	-	EPH4800121
	<input type="checkbox"/> крем.	EPH4200123	EPH4400123	-	EPH4800123
					
					Кат5е UTP
					EPH4900121
					EPH4900123

## Аудиорозетки

## Характеристики

- Провод: жесткий
- Степень защиты: IP20

## аудиорозетка



Цвет	
<input type="checkbox"/> белый	ЕРН5700121
<input type="checkbox"/> кремовый	ЕРН5700123

## Светорегуляторы

## Общие характеристики

- Напряжение: 230 В
- Провод: 2x2.5 мм<sup>2</sup> жесткий/гибкий провод
- Рабочая температура: от +5°С до +35°С
- Степень защиты: IP 20

светорегуляторы,  
600 ВА, проходныесветорегуляторы,  
315 ВА, проходные

Цвет	с подсветкой <sup>(1)</sup>		
	<input type="checkbox"/> белый	ЕРН6400121	ЕРН6500121
<input type="checkbox"/> кремовый	ЕРН6400123	ЕРН6500123	ЕРН6600123
Характеристики			
Защита от тока короткого замыкания	Предохранитель F6.3АН	Электронная	
Таблица нагрузок			
230 В лампы накаливания	40-600 Вт	40-600 Вт	20-315 Вт
галогенные лампы 230 В	40-600 Вт	40-600 Вт	20-315 Вт
галогенные лампы с ферромагнитным трансформатором	40-600 Вт	40-600 Вт	-
галогенные лампы с электронным трансформатором	-	-	20-315 Вт

<sup>(1)</sup> Идентификационная подсветка находится под кнопкой управления светорегулятором.



# Рамки, коробки для наружного монтажа и заглушки

## Рамки

### Характеристики

- Степень защиты: IP 20

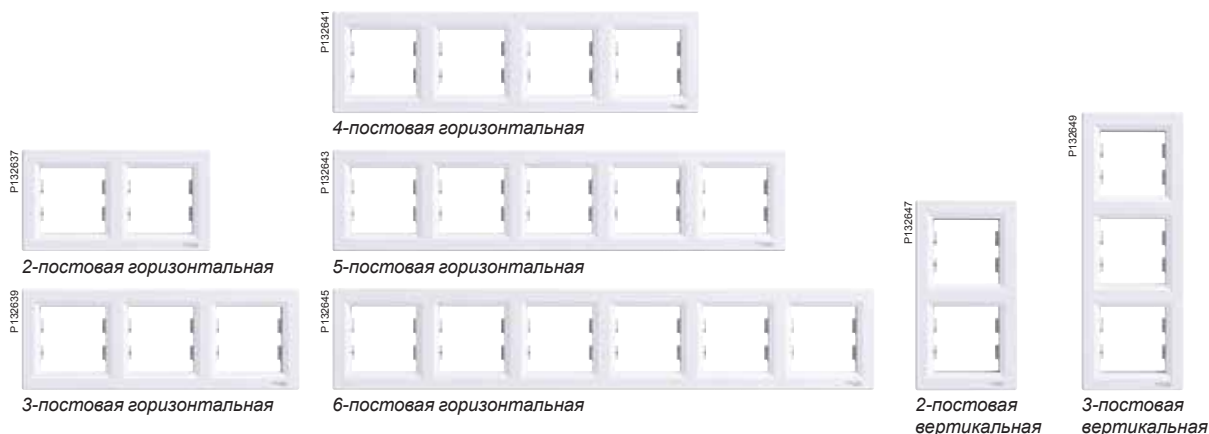

	2 постовая	3 постовая	4 постовая	5 постовая	6 постовая
Цвет	горизонтальные				
<input type="checkbox"/> белый	ERN5800221	ERN5800321	ERN5800421	ERN5800521	ERN5800621
<input type="checkbox"/> кремовый	ERN5800223	ERN5800323	ERN5800423	ERN5800523	ERN5800623
Цвет	вертикальные				
<input type="checkbox"/> белый	ERN5810221	ERN5810321	-	-	-
<input type="checkbox"/> кремовый	ERN5810223	ERN5810323	-	-	-

## Коробки для наружного монтажа

### Характеристики

- Степень защиты: IP 20

	1 постовая	дополнительная <sup>(1)</sup>
Цвет		
<input type="checkbox"/> белый	ERN6100121	ERN6100221
<input type="checkbox"/> кремовый	ERN6100123	ERN6100223

## Заглушки

### Характеристики

- Степень защиты: IP 20

	заглушка
Цвет	
<input type="checkbox"/> белый	ERN5600121
<input type="checkbox"/> кремовый	ERN5600123

# Выключатели

## Механизмы без рамки

### Общие характеристики

- Напряжение: 250 В
- Контакты: быстрозажимные
- Провод: 2х2.5 мм<sup>2</sup> жесткий/гибкий провод

Одноклавишные выключатели				Выключатели с символом			
выключатель		переключатель		перекрестный переключатель		кнопочный выключатель	
3 — 1 L		3 — 4 — 1 L		4 — 2 L — 3 — 1 L		3 — 1 L	
Степень защиты	IP 20	IP 44	IP 20				
Номинальный ток	10 AX			10 A			
Цвет							
■ антрацит	ERN0100171	ERN0100271 <sup>(1)</sup>	ERN0400171	ERN0500171	ERN0700171	ERN0800171	ERN0900171
■ сталь	ERN0100162	ERN0100262 <sup>(1)</sup>	ERN0400162	ERN0500162	ERN0700162	ERN0800162	ERN0900162
■ алюминий	ERN0100161	ERN0100261 <sup>(1)</sup>	ERN0400161	ERN0500161	ERN0700161	ERN0800161	ERN0900161
■ бронза	ERN0100169	ERN0100269 <sup>(1)</sup>	ERN0400169	ERN0500169	ERN0700169	ERN0800169	ERN0900169

<sup>(1)</sup> изделие в комплекте с рамкой





Двухклавишные выключатели			Двухполюсные выключатели	
двухклавишный выключатель	двухклавишный переключатель	двухклавишный кнопочный выключатель	двухполюсный одноклавишный выключатель	
1 — 2 — 4 L	4 — 2 — 3 — 1 L	3 — 4 — 1 L — 2 L	3 — 4 — 1 L — 2 L	
Степень защиты	IP 20			
Номинальный ток	10 AX		10 A	
Цвет				
■ антрацит	ERN0300171	ERN0600171	ERN1100171	ERN0200171
■ сталь	ERN0300162	ERN0600162	ERN1100162	ERN0200162
■ алюминий	ERN0300161	ERN0600161	ERN1100161	ERN0200161
■ бронза	ERN0300169	ERN0600169	ERN1100169	ERN0200169

# Выключатели

## Механизмы без рамки

### Общие характеристики

- Напряжение: 250 В
- Контакты: быстросъемные
- Провод: 2x2.5 мм<sup>2</sup> жесткий/гибкий провод

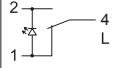
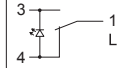
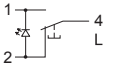
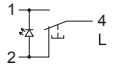
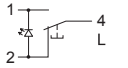
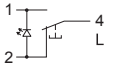
	выключатели с подсветкой			выключатели с подсветкой и символом		
						
	выключатель с подсветкой	переключатель с подсветкой	кнопочный выключатель с подсветкой	кнопочный выключатель с подсветкой и символом "звонок"	кнопочный выключатель с подсветкой и символом "свет"	кнопочный выключатель с подсветкой и символом "лестница"
						
Степень защиты	IP 20					
Номинальный ток	10 AX		10 A			
Цвет						
■ антрацит	ERN1400171	ERN1500171	ERN1600171	ERN1700171	ERN1800171	ERN1900169
■ сталь	ERN1400162	ERN1500162	ERN1600162	ERN1700162	ERN1800162	ERN1900162
■ алюминий	ERN1400161	ERN1500161	ERN1600161	ERN1700161	ERN1800161	ERN1900161
■ бронза	ERN1400169	ERN1500169	ERN1600169	ERN1700169	ERN1800169	ERN1900171

## Выключатели для жалюзи

### Характеристики

- Напряжение: 250 В
- Номинальный ток: 10 А
- Провод: 2x2.5 мм<sup>2</sup> жесткий/гибкий провод
- Степень защиты: IP 20

### выключатель для жалюзи

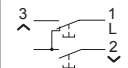
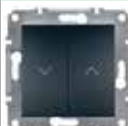

Цвет	кнопочный выключатель
■ антрацит	ERN1300171
■ сталь	ERN1300162
■ алюминий	ERN1300161
■ бронза	ERN1300169

## Карточные выключатели

### Характеристики

- Напряжение: 250 В
- Номинальный ток: 10 А
- Провод: 2x2.5 мм<sup>2</sup> жесткий/гибкий провод
- Степень защиты: IP 20

### карточный выключатель



Цвет	
■ антрацит	ERN6200171
■ сталь	ERN6200162
■ алюминий	ERN6200161
■ бронза	ERN6200169

### Общие характеристики

- Напряжение: 250 В
- Номинальный ток: 16 А
- Провод: 2x2.5 мм<sup>2</sup> жесткий/гибкий провод

#### розетки без заземления



одинарная

двойная

Степень защиты	IP 20	
Цвет		
■ антрацит	ERN3000171	ERN9700171 <sup>(1)</sup>
■ сталь	ERN3000162	ERN9700162 <sup>(1)</sup>
■ алюминий	ERN3000161	ERN9700161 <sup>(1)</sup>
■ бронза	ERN3000169	ERN9700169 <sup>(1)</sup>

#### розетки с заземлением



одинарная

с защитными шторками

с крышкой

с защитными шторками и крышкой

двойная

Степень защиты	IP 20			IP 44	IP 20
Цвет					
■ антрацит	ERN2900171	ERN2900271	ERN3100171	ERN3100371 <sup>(1)</sup>	ERN9900171 <sup>(1)</sup>
■ сталь	ERN2900162	ERN2900262	ERN3100162	ERN3100362 <sup>(1)</sup>	ERN9900162 <sup>(1)</sup>
■ алюминий	ERN2900161	ERN2900261	ERN3100161	ERN3100361 <sup>(1)</sup>	ERN9900161 <sup>(1)</sup>
■ бронза	ERN2900169	ERN2900269	ERN3100169	ERN3100369 <sup>(1)</sup>	ERN9900169 <sup>(1)</sup>

<sup>(1)</sup> изделие в комплекте с рамкой





### Розетки TV-R-SAT

#### Общие характеристики







- Степень защиты IP 20
- Подключение: самозажимные контакты

		TV	TV-R	TV-SAT	TV-R-SAT	TV-SAT-SAT	SAT
							
Тип	Цвет						
оконечные (1 dB)	■ антрацит	EPH3200171	EPH3300171	EPH3400171	EPH3500171	EPH3600171	EPH3700171
	■ сталь	EPH3200162	EPH3300162	EPH3400162	EPH3500162	EPH3600162	EPH3700162
	■ алюминий	EPH3200161	EPH3300161	EPH3400161	EPH3500161	EPH3600161	EPH3700161
	■ бронза	EPH3200169	EPH3300169	EPH3400169	EPH3500169	EPH3600169	EPH3700169
проходные (4 dB)	■ антрацит	EPH3200271	EPH3300271	EPH3400271	EPH3500271	-	EPH3700271
	■ сталь	EPH3200262	EPH3300262	EPH3400262	EPH3500262	-	EPH3700262
	■ алюминий	EPH3200261	EPH3300261	EPH3400261	EPH3500261	-	EPH3700261
	■ бронза	EPH3200269	EPH3300269	EPH3400269	EPH3500269	-	EPH3700269
проходные (8 dB)	■ антрацит	EPH3200371	EPH3300371	EPH3400371	EPH3500371	-	-
	■ сталь	EPH3200362	EPH3300362	EPH3400362	EPH3500362	-	-
	■ алюминий	EPH3200361	EPH3300361	EPH3400361	EPH3500361	-	-
	■ бронза	EPH3200369	EPH3300369	EPH3400369	EPH3500369	-	-
индивиду- альные (1 dB)	■ антрацит	-	-	EPH3400471	-	-	-
	■ сталь	-	-	EPH3400462	-	-	-
	■ алюминий	-	-	EPH3400461	-	-	-
	■ бронза	-	-	EPH3400469	-	-	-

### Компьютерные и телефонные розетки

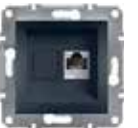
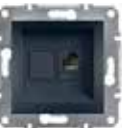
#### Общие характеристики

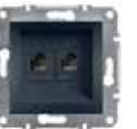
- Степень защиты: IP 20

		RJ11 телефонные	RJ45 компьютерные		
					
Тип	Цвет				
Одинарные	■ антрацит	EPH4100171	Cat. 5e UTP EPH4300171	Cat. 5e STP EPH5000171	Cat. 6 UTP EPH4700171
	■ сталь	EPH4100162	EPH4300162	EPH5000162	EPH4700162
	■ алюминий	EPH4100161	EPH4300161	EPH5000161	EPH4700161
	■ бронза	EPH4100169	EPH4300169	EPH5000169	EPH4700169
		RJ11 телефонные	RJ45 компьютерные		RJ45 + RJ12
					
Тип	Цвет				
двойные	■ антрацит	EPH4200171	Cat. 5e UTP EPH4400171	-	Cat. 6 UTP EPH4800171
	■ сталь	EPH4200162	EPH4400162	-	EPH4800162
	■ алюминий	EPH4200161	EPH4400161	-	EPH4800161
	■ бронза	EPH4200169	EPH4400169	-	EPH4800169
					Cat. 5e UTP EPH4900171
					EPH4900162
					EPH4900161
					EPH4900169

### Аудиорозетки

#### Характеристики

- Провод: жесткий
- Степень защиты: IP20

аудиорозетка



Тип	Цвет	
	■ антрацит	ЕРН5700171
	■ сталь	ЕРН5700162
	■ алюминий	ЕРН5700161
	■ бронза	ЕРН5700169

### Светорегуляторы

#### Общие характеристики

- Напряжение: 230 В
- Провод: 2x2.5 мм<sup>2</sup> жесткий/гибкий провод
- Рабочая температура: от +5°C до +35°C
- Степень защиты: IP 20

600 ВА,  
проходные315 ВА,  
проходные

Цвет	600 ВА, проходные		315 ВА, проходные	
		с подсветкой <sup>(1)</sup>		
■ антрацит	ЕРН6400171	ЕРН6500171	ЕРН6600171	ЕРН6600171
■ сталь	ЕРН6400162	ЕРН6500162	ЕРН6600162	ЕРН6600162
■ алюминий	ЕРН6400161	ЕРН6500161	ЕРН6600161	ЕРН6600161
■ бронза	ЕРН6400169	ЕРН6500169	ЕРН6600169	ЕРН6600169
Характеристики				
Защита от тока короткого замыкания		Предохранитель F6, 3 АН - 250 V	Электронная	
Таблица нагрузок				
	230 В лампы накаливания	40-600 Вт	40-600 Вт	20-315 Вт
	230 В галогенные лампы	40-600 Вт	40-600 Вт	20-315 Вт
	галогенные лампы с ферромагнитным трансформатором	40-600 Вт	40-600 Вт	-
	галогенные лампы с электронным трансформатором	-	-	20-315 Вт

<sup>(1)</sup> Идентификационная подсветка находится под кнопкой управления светорегулятором

# Рамки, коробки для наружного монтажа и заглушки

## Рамки

### Характеристики

- Степень защиты: IP 20



1-постовая



4-постовая горизонтальная



2-постовая горизонтальная



5-постовая горизонтальная



3-постовая горизонтальная



6-постовая горизонтальная



2-постовая вертикальная



3-постовая вертикальная

	1-постовая	2-постовая	3-постовая	4-постовая	5-постовая	6-постовая
Цвет		горизонтальные				
■ антрацит	ERN5800171	ERN5800271	ERN5800371	ERN5800471	ERN5800571	ERN5800671
■ сталь	ERN5800162	ERN5800262	ERN5800362	ERN5800462	ERN5800562	ERN5800662
■ алюминий	ERN5800161	ERN5800261	ERN5800361	ERN5800461	ERN5800561	ERN5800661
■ бронза	ERN5800169	ERN5800269	ERN5800369	ERN5810369	ERN5800569	ERN5800669
		вертикальные				
	-	ERN5810271	ERN5810371	-	-	-
	-	ERN5810262	ERN5810362	-	-	-
	-	ERN5810261	ERN5810361	-	-	-
	-	ERN5810269	ERN5810369	-	-	-

## Коробки для наружного монтажа

### Характеристики

- Степень защиты: IP 20

1-постовая



дополнительная



Цвет	1-постовая	дополнительная
■ антрацит	ERN6100171	ERN6100271
■ сталь	ERN6100162	ERN6100262
■ алюминий	ERN6100161	ERN6100261
■ бронза	ERN6100169	ERN6100269

## Заглушки

### Характеристики

- Степень защиты: IP 20

заглушка



Цвет	заглушка
■ антрацит	ERN5600171
■ сталь	ERN5600162
■ алюминий	ERN5600161
■ бронза	ERN5600169

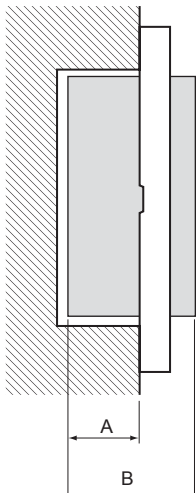
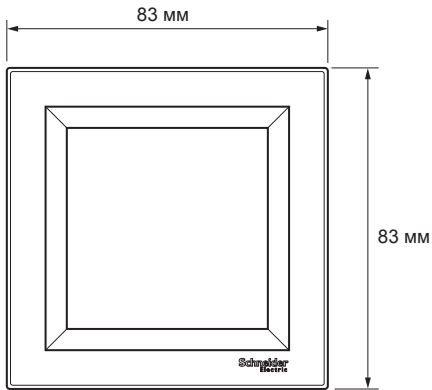

Референс	Глубина (A)	Глубина (B)
ERN010012x	27	42
ERN010032x	27	42
ERN020032x	27	42
ERN030012x	27	42
ERN030032x	27	42
ERN040032x	27	42
ERN040042x	27	42
ERN050032x	27	42
ERN060032x	27	42
ERN070012x	27	42
ERN110032x	27	42
ERN130032x	27	42
ERN140032x	27	42
ERN143032x	27	42
ERN150032x	27	42
ERN160012x	27	42
ERN170012x	27	42
ERN190032x	27	42
ERN290012x	32	42
ERN290022x	32	42
ERN290052x	32	42
ERN300012x	32	42
ERN310012x	32	47
ERN310032x	32	42
ERN320012x	28	38
ERN320022x	28	38
ERN320032x	28	38
ERN330012x	28	38
ERN330022x	28	38
ERN330032x	28	38
ERN340012x	29	42
ERN340022x	29	42
ERN340032x	29	42
ERN340042x	29	42
ERN350012x	29	42
ERN350022x	29	42
ERN350032x	29	42
ERN360012x	29	42
ERN370012x	29	42
ERN370022x	29	42
ERN410012x	29	38
ERN420012x	29	38
ERN430012x	27	36
ERN440012x	27	36
ERN470012x	27	36
ERN480012x	27	36
ERN490012x	27	36
ERN500012x	39	48
ERN570012x	26	43
ERN620012x	29	52
ERN640012x	29	49
ERN650012x	29	49
ERN660012x	29	49
ERN970012x	23	46
ERN990012x	23	46

Референс	Глубина (A)	Глубина (B)	Глубина (C)
ERN610012x	81	81	40
ERN610022x	81	75	40

## Примеры соединений

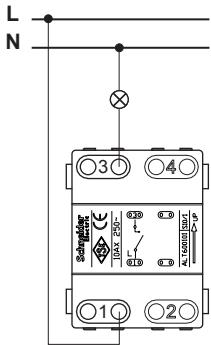

Одноклавишный выключатель

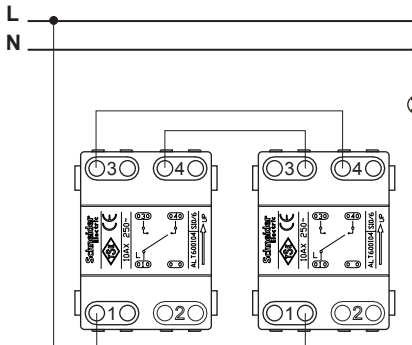

Управление одной нагрузкой с двух мест

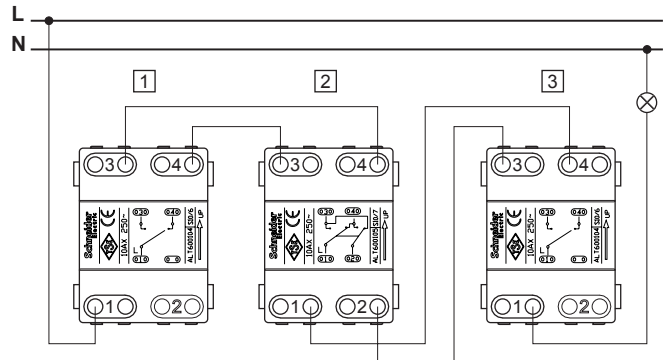

Управление одной нагрузкой с трёх мест с перекрестным переключателем

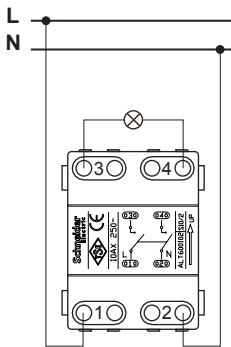

Двухполюсный выключатель

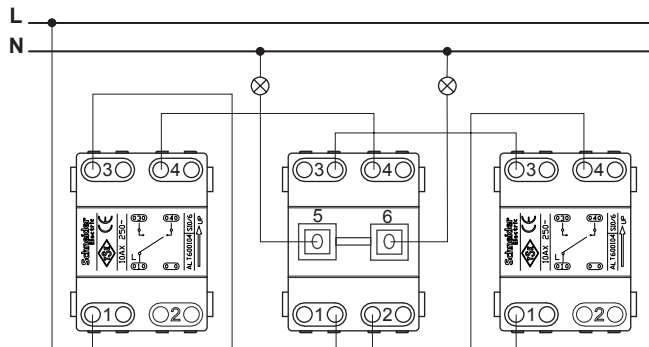

Управление двумя нагрузками с двух мест  
(2 переключателя + 1 двухклавишный переключатель)

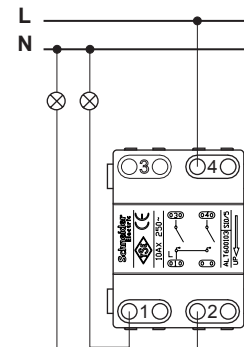

Двухклавишный выключатель

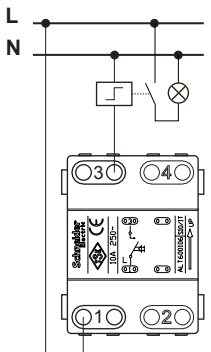

Кнопочный выключатель

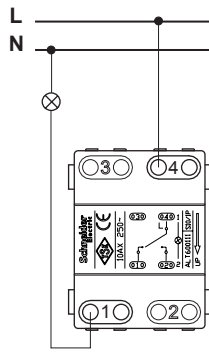

Выключатель с подсветкой

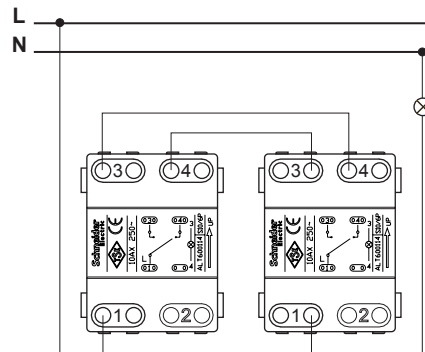

2 переключателя с подсветкой

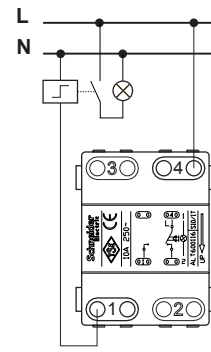

Кнопочный выключатель с подсветкой

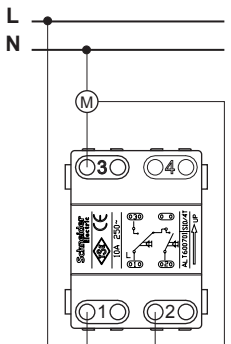

Выключатель для жалюзи

## Светорегуляторы

### Установка

При установке светорегулятора без монтажной коробки необходимо снижать максимально подключаемую нагрузку в связи с рассеиванием тепла.

Уровень снижения нагрузки	При установке в стену без монтажной коробки*	При установке нескольких светорегуляторов совместно*	При установке в однополюсную или двухполюсную коробку для наружного монтажа	При установке в трёхполюсную коробку для наружного монтажа
25 %	■	■		
30 %			■	
50 %				■

\* Если применяются несколько видов установки, необходимо суммировать уровни снижения нагрузки.

### Схема подключения

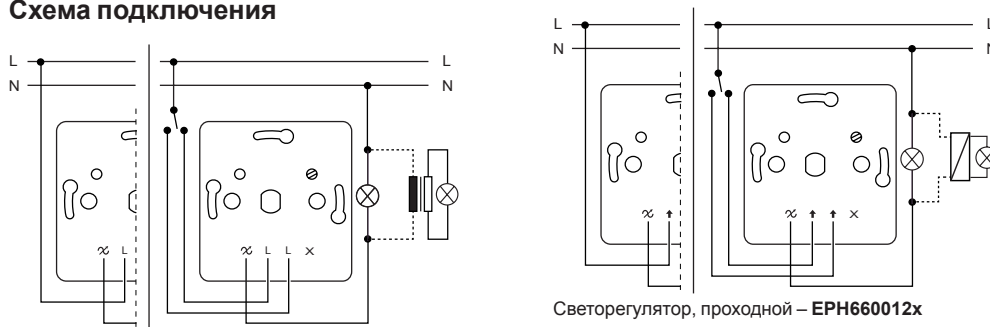

Светорегуляторы, проходные – EPH640012x EPH650012x

### Примеры замен

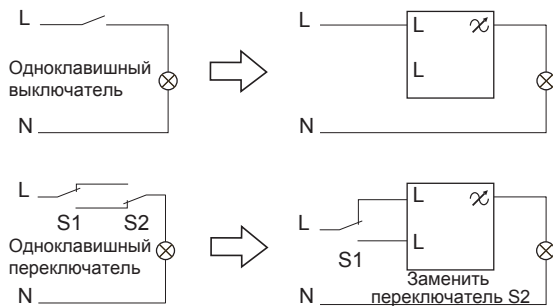



# Технические характеристики

## Слаботочные розетки

Тип	TV			TV-R				
	розетка 1 dB	розетка 4 dB	розетка 8 dB	оконечная розетка 1 dB*	проходная розетка 4 dB	проходная розетка 8 dB		
Референс белый	EPH3200121	EPH3200221	EPH3200321	EPH3300121	EPH3300221	EPH3300321		
Референс кремовый	EPH3200123	EPH3200223	EPH3200323	EPH3300123	EPH3300223	EPH3300323		
Затухание	dB	1	4	8	1	4	8	
Рабочие частоты	Sat	Mhz	-	-	-	-	-	
	TV/VHF		5-862	5-862	5-862	118-470	118-470	118-470
	TV/UHF		5-862	5-862	5-862	470-830	470-830	470-830
	R		-	-	-	10-108	10-108	10-108
Коэффициент затухания розетки	Sat	dB	-	-	-	-	-	
	TV/VHF		1	4	8	1.5	3.7	9.7
	TV/UHF		1	4	8	2.8	4.6	9.8
	R		-	-	-	11.1	9.3	8.1
Затухание на отводе	dB	1	4	8	0.5	0.5	0.5	
Постоянное питание		-	-	-	-	-	-	
Максимальное количество линий		-	-	-	1	4	4	

Тип	TV-SAT				TV-R-SAT				
	оконечная розетка 1 dB	проходная розетка 4 dB	проходная розетка 8 dB	индивидуальная розетка 1 dB**	оконечная розетка 1 dB	проходная розетка 4 dB	проходная розетка 8 dB		
Референс белый	EPH3400121	EPH3400221	EPH3400321	EPH3400421	EPH3500121	EPH3500221	EPH3500321		
Референс кремовый	EPH3400123	EPH3400223	EPH3400323	EPH3400423	EPH3500123	EPH3500223	EPH3500323		
Затухание	dB	1	4	8	1	4	8		
Рабочие частоты	Sat	Mhz	950-2400	950-2400	950-2400	950-2400	950-2400		
	TV/VHF		118-470	118-470	118-470	118-470	118-470		
	TV/UHF		470-830	470-830	470-830	470-830	470-830		
	R		-	-	-	10-108	10-108	10-108	
Коэффициент затухания розетки	Sat	dB	13	12.1	10.3	13	4.1	4.2	4.3
	TV/VHF		2.2	4.5	10.8	2.2	1.5	4.9	11.1
	TV/UHF		1	4.8	12.3	1	2.7	5.1	11.6
	R		-	-	-	-	14.8	16.8	15.2
Затухание на отводе	dB	-	0.5	0.5	-	-	0.5	0.5	
Постоянное питание		для SAT	для SAT	для SAT	для SAT	для SAT	для SAT	для SAT	
Максимальное количество линий		1	4	4	1	4	4		

Тип	TV-SAT-SAT	SAT			
	одинарная розетка 1 dB	оконечная розетка 1 dB	проходная розетка 4 dB		
Референс белый	EPH3600421	EPH3700121	EPH3700221		
Референс кремовый	EPH3600423	EPH3700123	EPH3700223		
Затухание	dB	1	1	4	
Рабочие частоты	Sat	Mhz	950-2400	950-2400	950-2400
	TV/VHF		118-470	118-470	118-470
	TV/UHF		470-830	470-830	470-830
	R		-	10-108	10-108
Коэффициент затухания розетки	Sat	dB	13	4.1	4.2
	TV/VHF		2.2	1.5	4.9
	TV/UHF		1	2.7	5.1
	R		-	14.8	16.8
Затухание на отводе	dB	-	-	0.5	
Постоянное питание		для SAT	для SAT	для SAT	
Максимальное количество линий		1	1	4	

\*Розетка "TV/R оконечная" также может использоваться как "TV/R одинарная".

\*\*Розетка "TV/SAT одинарная" также может использоваться как "TV/SAT оконечная" в случае последовательного подключения.

## Применение TV/R розеток

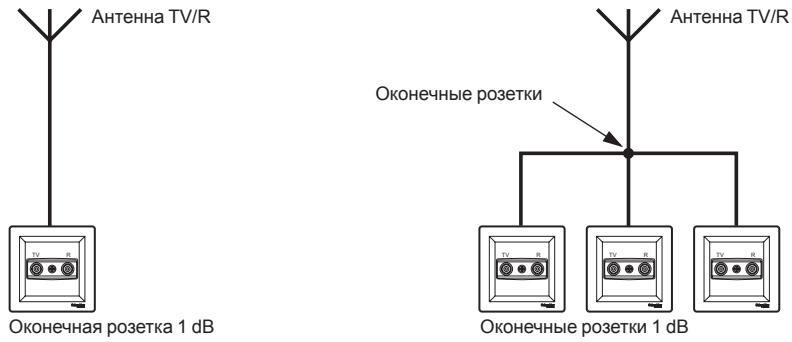

### Примеры последовательного подключения: проходные розетки (4dB, 8dB) и оконечная розетка (1 dB)

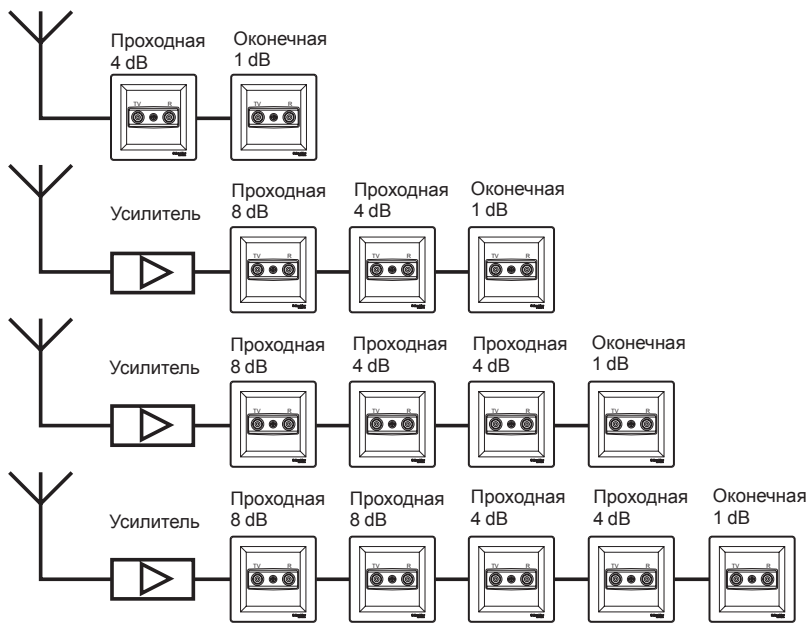

### Схемы монтажа

#### Однопостовая (ЕРН610012х)

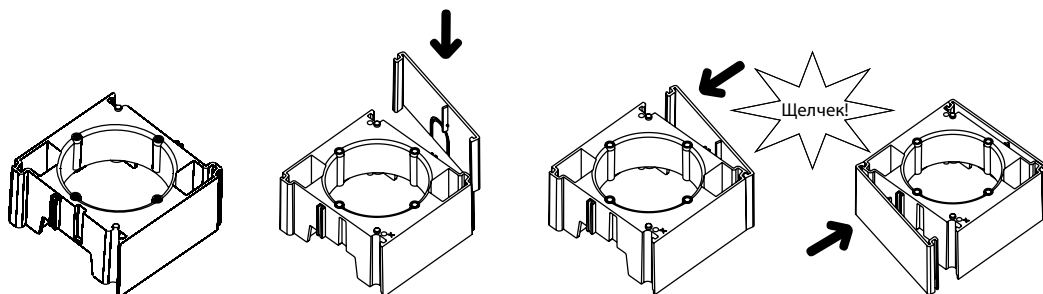

#### Многопостовая (от 2 до 6 модулей) (Однопостовая + дополнительная: ЕРН610012х + ЕРН610022х)

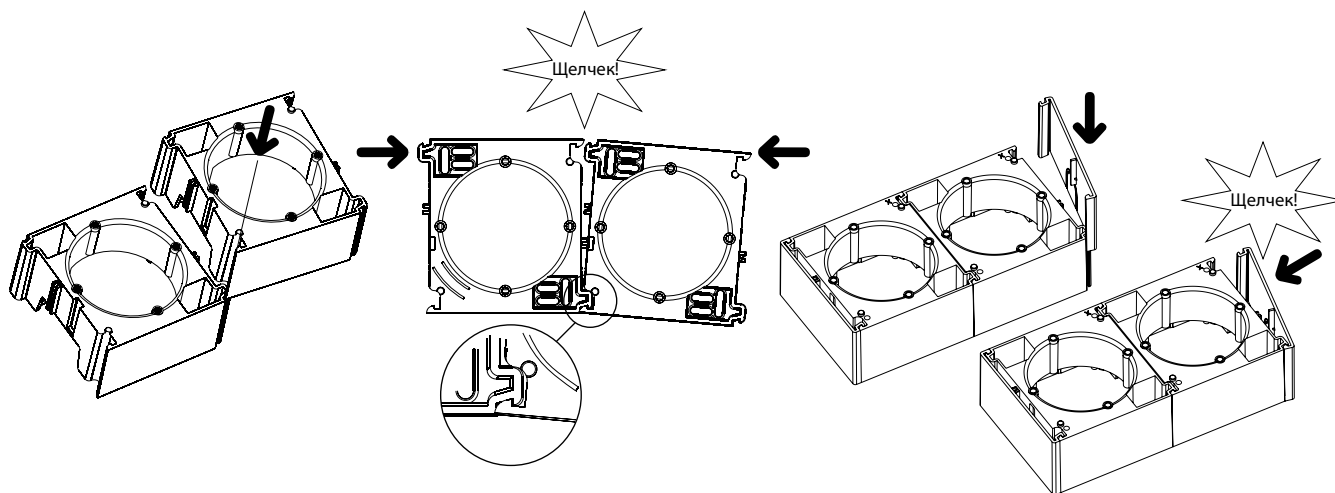

#### Монтаж розеток TV/R, TV/SAT, TV/R/SAT

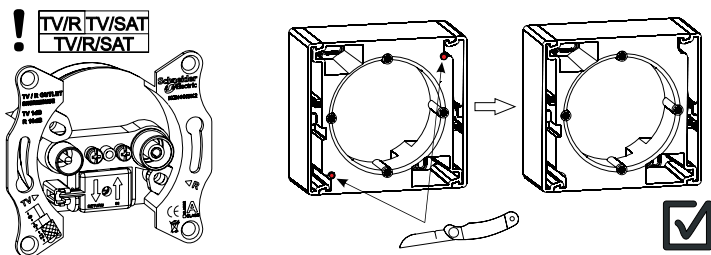

## Размеры (мм)

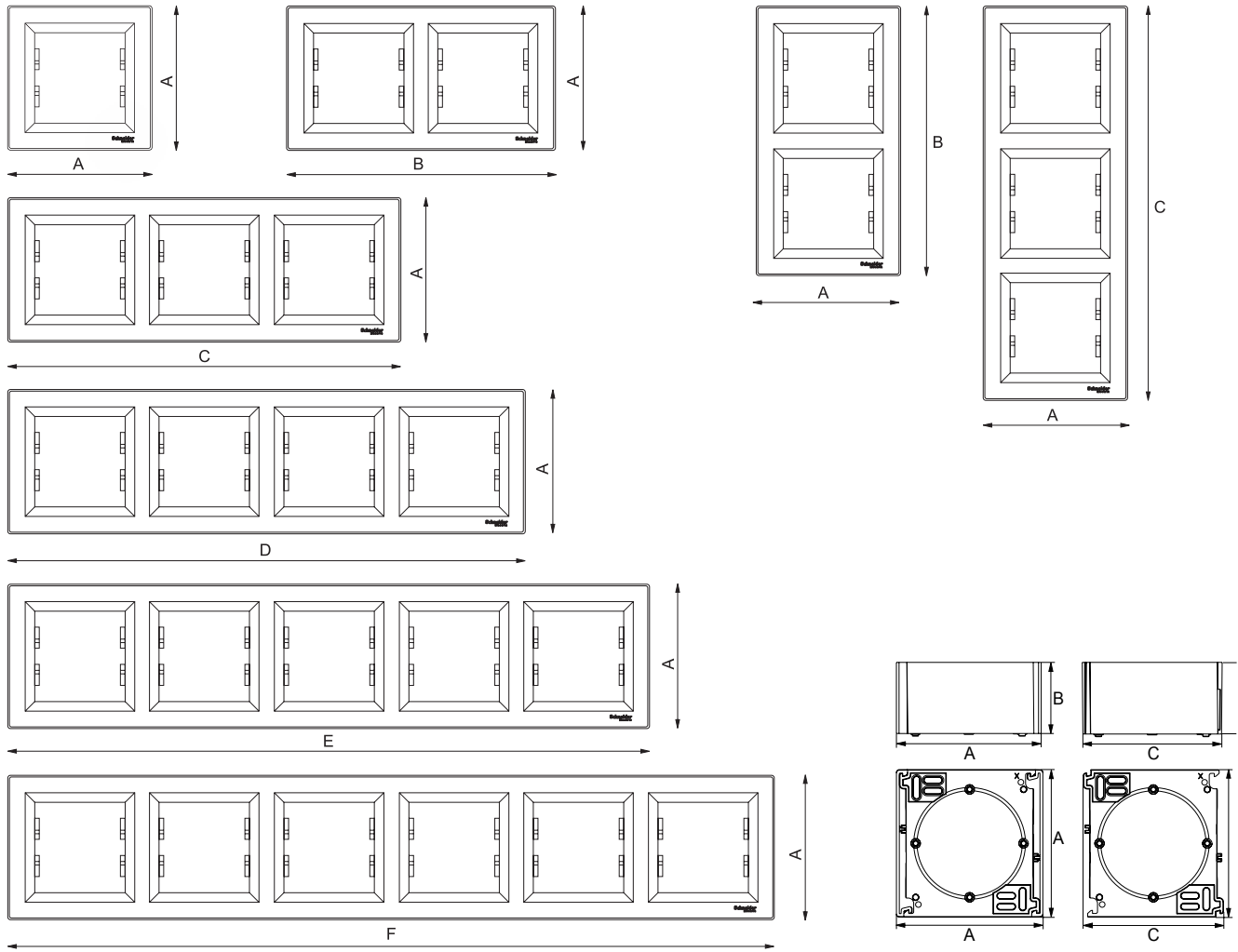

### Горизонтальные и вертикальные рамки

1-постовая	2-постовая	3-постовая	4-постовая	5-постовая	6-постовая
A (мм)	B (мм)	C (мм)	D (мм)	E (мм)	F (мм)
83	154	225	296	367	439

### Монтажные коробки (мм)

1-постовая	Дополнительная			
A	B	A	B	C
82	40	82	40	78











Пройдите бесплатное онлайн-обучение в Энергетическом Университете и станьте профессионалом в области энергоэффективности.

Чтобы зарегистрироваться, зайдите на [www.MyEnergyUniversity.com](http://www.MyEnergyUniversity.com)

Покупайте у нашего партнера

## «Шнейдер Электрик Украина» ООО

03057, Киев,  
просп. Московский, 13-В  
Тел.: **044 538 14 70**  
Факс: **044 538 14 71**

49000, Днепропетровск,  
ул. Глинки, 17, 4 этаж  
Тел.: **056 79 00 888**  
Факс: **056 79 00 999**

79015, Львов,  
ул. Героев УПА 72, корп. 1  
Тел.: **032 298 85 85**  
Факс: **032 298 85 85**

54030, Николаев,  
ул. Никольская, 25,  
Бизнес-центр  
«Александровский», оф. 5  
Тел.: **0512 58 24 67**  
Факс: **0512 58 24 68**

[www.schneider-electric.com/ua](http://www.schneider-electric.com/ua)



[www.facebook.com/Schneider.Electric.Ukraine](https://www.facebook.com/Schneider.Electric.Ukraine)

**Служба поддержки 0 800 211 722** (бесплатно по всей Украине со стационарных номеров)  
[ua.ccc@schneider-electric.com](mailto:ua.ccc@schneider-electric.com)

Поскольку стандарты, спецификации и схемы могут меняться со временем, пожалуйста, запрашивайте подтверждение информации, приведенной в настоящем документе.